

**TECHNISCHE
UNTERLAGEN**



SCRIGNO

■ SCHIEBETÜREN 4

■ KASTENRAHMEN 6

WANDBÜNDIG

MAGNIFICO FIT	8
ESSENTIAL EINZELFLÜGEL	10
ESSENTIAL DOPPELFLÜGEL	12
ESSENTIAL L2	14
ESSENTIAL 145	16
DUAL	20
TRIAL	22
PRO	26
TECHZERO	30
OPENBOX FIT	32

MIT ZARGEN

MAGNIFICO	34
MAESTRO EINZELFLÜGEL	36
MAESTRO DOPPELFLÜGEL	38
APPLAUSO	40
GRANLUCE	42
REMIX	46
PRATICO	47
ORBITALE EINZELFLÜGEL	48
ORBITALE DOPPELFLÜGEL	50
SCRIGNOTECH	52
OPENBOX EINZELFLÜGEL	58
OPENBOX DOPPELFLÜGEL	60

■ TÜREN 62

■ HOLZTÜREN

LACKIERT WANDBÜNDIG	65
LACKIERT MIT ZARGEN	69
LACKIERT FÜR PRATICO	73
LACKIERT FÜR APPLAUSO	77
LACKIERT FÜR ORBITALE	81
LACKIERT FÜR GRANLUCE	85
LAMINIERT WANDBÜNDIG	91
LAMINIERT MIT ZARGEN	97
LAMINIERT XTERNA WANDAUSSENSEITE	100

■ GLASTÜREN

MIRR	102
ACQUA WANDBÜNDIG	106
ACQUA MIT ZARGEN	108
ARIA WANDBÜNDIG	110
ARIA FÜR DUAL	112
ARIA FÜR TRIAL	113
ARIA MIT ZARGEN	114
ARIA FÜR REMIX	118

■ SONDERTÜREN

AKUSTIK WANDBÜNDIG	120
AKUSTIK MIT ZARGEN	122
EI 30 WANDBÜNDIG	125

■ DREHFLÜGELTÜREN 128

■ HOLZTÜREN

CONTROLUCE	131
LACKIERT - PIUMA EINZELFLÜGEL	136
LACKIERT - PIUMA DOPPELFLÜGEL	140
LACKIERT - RELAX	146
LACKIERT - TRAPEZFORM	149
LACKIERT - OHNE QUERHOLM	153
LACKIERT MIT ZARGEN	157
LAMINIERT MIT ZARGEN	161
BATTENTE 50	164
FILO44	167

■ GLASTÜREN

MIRR	171
ELETTA	176

■ SONDERTÜREN

AKUSTIK WANDBÜNDIG	179
EI 30 / EI 60 WANDBÜNDIG	182

■ ERGÄNZUNGEN 186

SOCKELLEISTE WANDBÜNDIG	188
LITTLE	194

LEGENDE

■ PLATINUM-LINIE

■ HOLZTÜREN

■ TECH-LINIE

■ GLASTÜREN

■ SONDERTÜREN

SCHIEBETÜREN

Das Modell, bei dem der Schiebetürflügel dank des Kastenrahmens in der Wand verschwindet. Eine Lösung, die mit Zarge oder in wandbündiger Ausführung eine erhebliche Platzersparnis bietet und eine praktische Verbindung der verschiedenen Wohnbereiche ermöglicht.

■ KASTENRAHMEN	6	■ TÜREN	62
WANDBÜNDIG		■ HOLZTÜREN	
MAGNIFICO FIT	8	LACKIERT WANDBÜNDIG	65
ESSENTIAL EINZELFLÜGEL	10	LACKIERT MIT ZARGEN	69
ESSENTIAL DOPPELFLÜGEL	12	LACKIERT FÜR PRATICO	73
ESSENTIAL L2	14	LACKIERT FÜR APPLAUSO	77
ESSENTIAL 145	16	LACKIERT FÜR ORBITALE	81
DUAL	20	LACKIERT FÜR GRANLUCE	85
TRIAL	22	LAMINIERT WANDBÜNDIG	91
PRO	26	LAMINIERT MIT ZARGEN	97
TECHZERO	30	LAMINIERT XTERNA WANDAUSSENSEITE	100
OPENBOX FIT	32		
MIT ZARGEN		■ GLASTÜREN	
MAGNIFICO	34	MIRR	102
MAESTRO EINZELFLÜGEL	36	ACQUA WANDBÜNDIG	106
MAESTRO DOPPELFLÜGEL	38	ACQUA MIT ZARGEN	108
APPLAUSO	40	ARIA WANDBÜNDIG	110
GRANLUCE	42	ARIA FÜR DUAL	112
REMIX	46	ARIA FÜR TRIAL	113
PRATICO	47	ARIA MIT ZARGEN	114
ORBITALE EINZELFLÜGEL	48	ARIA FÜR REMIX	118
ORBITALE DOPPELFLÜGEL	50		
SCRIGNOTECH	52	■ SONDERTÜREN	
OPENBOX EINZELFLÜGEL	58	AKUSTIK WANDBÜNDIG	120
OPENBOX DOPPELFLÜGEL	60	AKUSTIK MIT ZARGEN	122
		EI 30 WANDBÜNDIG	125

KASTENRAHMEN

SCHIEBETÜREN

MAGNIFICO FIT

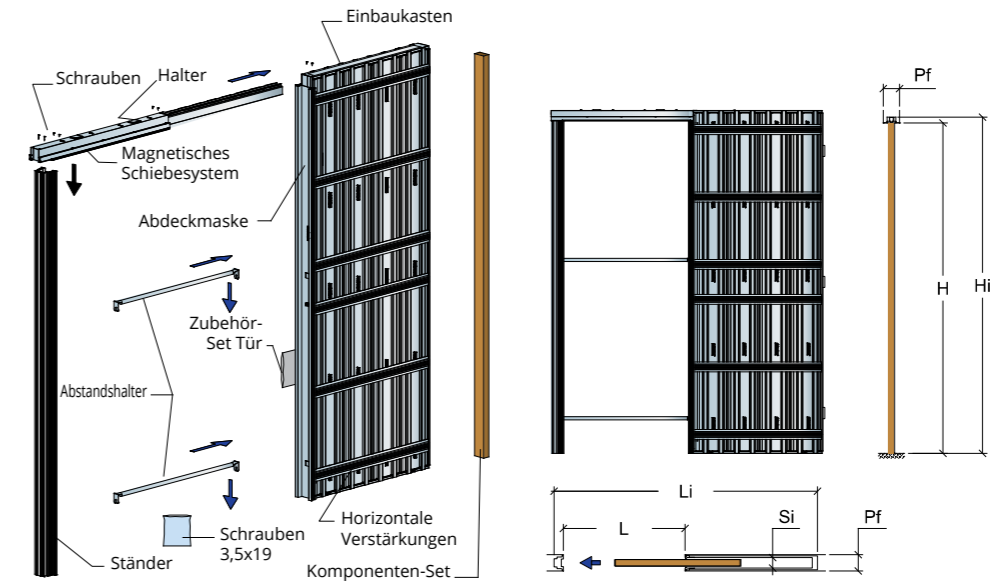
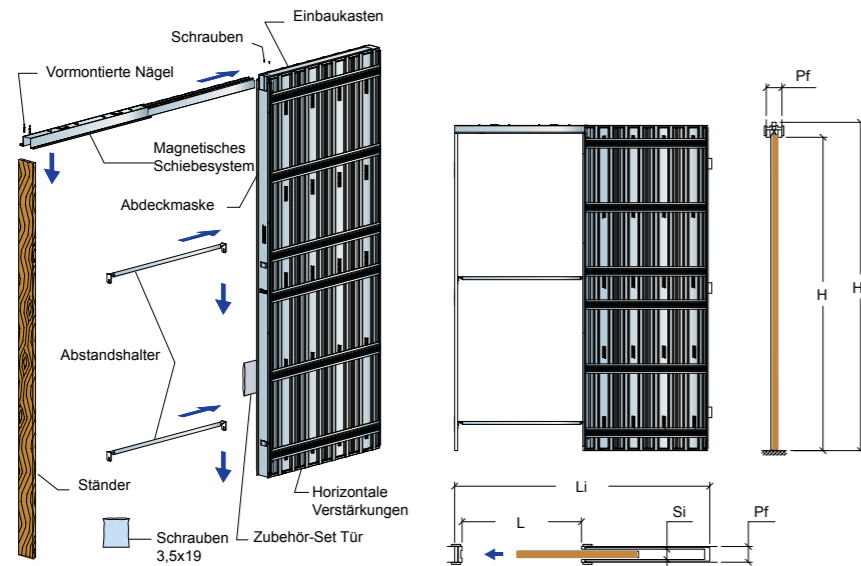

BIS ZU 40 KG

BIS ZU 40 KG

DURCHGANGSLICHTE		GESAMTABMESSUNGEN		FERTIGWANDDICKE/ INNENMASS	TÜRFLÜGELABMESSUNGEN		TRAGWANDDICKE	TÜRFLÜGELDICKE
L	H	Li	Hi	Pf / Si	Lp	Hp	F	P
600	1800 2400	1320	1880 2480	105/69 125/89	615	1795 2395	80 100	43 43
700		1520			715			
800		1720			815			
900		1920			915			
1000		2120			1015			

DURCHGANGSLICHTE		GESAMTABMESSUNGEN		FERTIGWANDDICKE/ INNENMASS	TÜRFLÜGELABMESSUNGEN		TRAGWANDDICKE	TÜRFLÜGELDICKE
L	H	Li	Hi	Pf / Si	Lp	Hp	O	P
600	1800 2400	1320	1880 2480	100/54 125/69	615	1795 2395	75 100	40 43
700		1520			715			
800		1720			815			
900		1920			915			
1000		2120			1015			

Legende

L = Lichte Breite
 H = Lichte Höhe
 Li = Gesamtbreite
 Hi = Gesamthöhe
 Pf = Fertigwanddicke
 Si = Innenmaß

Tragfähigkeit: 40 kg
 Gebremstes Öffnen und Schließen serienmäßig
 Die effektive Durchgangslichte ist um 10 mm verringert.

Legende

L = Lichte Breite
 H = Lichte Höhe
 Li = Gesamtbreite
 Hi = Gesamthöhe
 Pf = Fertigwanddicke
 Si = Innenmaß

Tragfähigkeit: 40 kg
 Gebremstes Öffnen und Schließen serienmäßig
 Die effektive Durchgangslichte ist um 10 mm verringert.

ESSENTIAL EINZELFLÜGEL

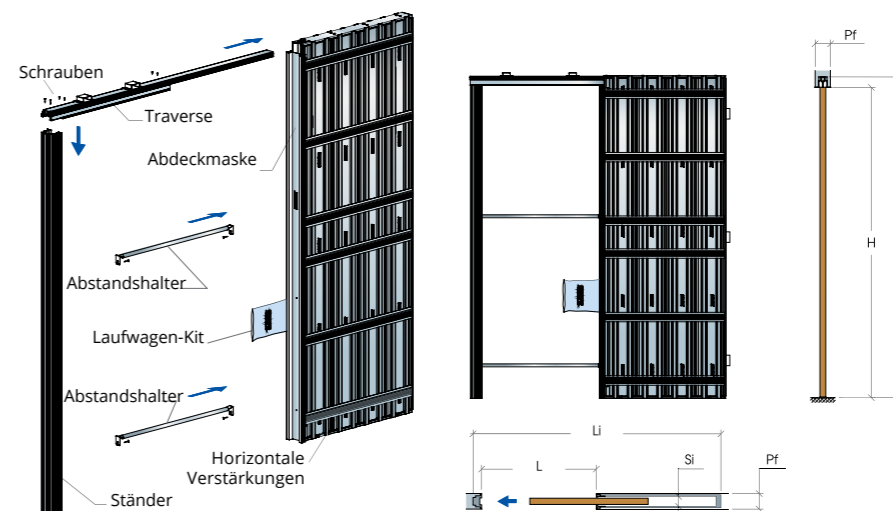
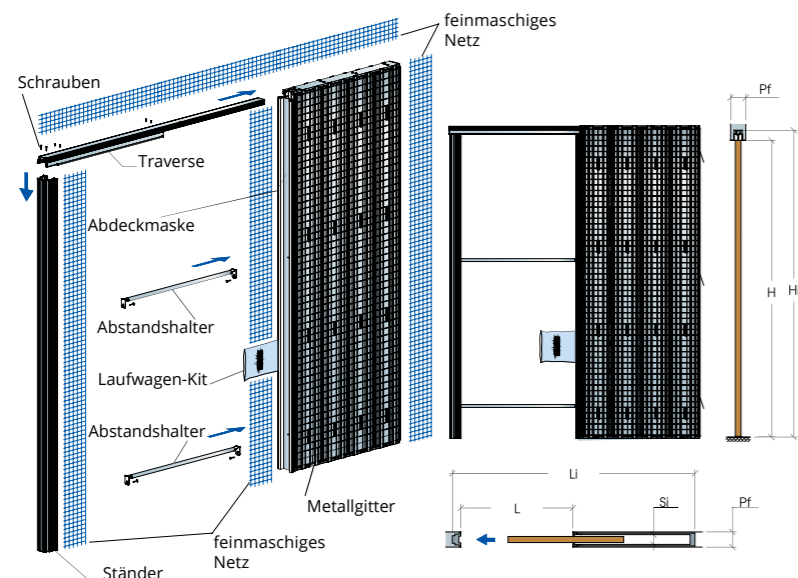

STANDARD

Legende	DURCHGANGSLICHTE		GESAMTABMESSUNGEN		FERTIGWANDDICKE/ INNENMASS
	L	H	Li	Hi	Pf / Si
L = Lichte Breite H = Lichte Höhe Li = Gesamtbreite Hi = Gesamthöhe Pf = Fertigwanddicke Si = Innenmaß	600	2000/2100	1320	2065/2165	105/69 - 125/89
	700		1520		
	750		1620		105/69
	800		1720		105/69 - 125/89
	900		1920		
	1000		2120		
	1100		2320		
	1200		2520		

STANDARD

Legende	DURCHGANGSLICHTE		GESAMTABMESSUNGEN		FERTIGWANDDICKE/ INNENMASS
	L	H	Li	Hi	Pf / Si
L = Lichte Breite H = Lichte Höhe Li = Gesamtbreite Hi = Gesamthöhe Pf = Fertigwanddicke Si = Innenmaß	600	2000/2100	1320	2065/2165	100/54 - 125/69
	700		1520		
	750		1620		125/69
	800		1720		100/54 - 125/69
	900		1920		
	1000		2120		
	1100		2320		
	1200		2520		125/69

ÜBERGRÖSSE

DURCHGANGSLICHTE		GESAMTABMESSUNGEN		FERTIGWANDDICKE/ INNENMASS	DURCHGANGSLICHTE		GESAMTABMESSUNGEN		FERTIGWANDDICKE/ INNENMASS
L	H	Li	Hi	Pf / Si	L	H	Li	Hi	Pf / Si
600	800÷1990 2010÷2090 2110÷2700	1320	865÷2055 2075÷2155 2175÷2765	105/69	600	800÷1990 2010÷2090 2110÷3000	1320	865÷2055 2075÷2155 2175÷3065	125/89
700		1520							
800		1720							
900		1920							
1000		2120							
1100		2320							
1200		2520							

Vor der Bestellung der Tür für den Kastenrahmen Essential muss die tatsächliche Durchgangslichte auf der Baustelle geprüft werden. Dies wird nach erfolgter Montage des Kastenrahmens gemessen.

Die effektive Durchgangslichte ist um 10 mm verringert.

ÜBERGRÖSSE

DURCHGANGSLICHTE		GESAMTABMESSUNGEN		FERTIGWANDDICKE/ INNENMASS	DURCHGANGSLICHTE		GESAMTABMESSUNGEN		FERTIGWANDDICKE/ INNENMASS
L	H	Li	Hi	Pf / Si	L	H	Li	Hi	Pf / Si
600	800÷1990 2010÷2090 2110÷2700	1320	865÷2055 2075÷2155 2175÷2765	100/54	600	800÷1990 2010÷2090 2110÷2700	1320	865÷2055 2075÷2155 2175÷2765	125/69
700		1520							
800		1720							
900		1920							
1000		2120							
1100		2320							
1200		2520							

Vor der Bestellung der Tür für den Kastenrahmen Essential muss die tatsächliche Durchgangslichte auf der Baustelle geprüft werden. Dies wird nach erfolgter Montage des Kastenrahmens gemessen.

Die effektive Durchgangslichte ist um 10 mm verringert.

ESSENTIAL DOPPELFLÜGEL

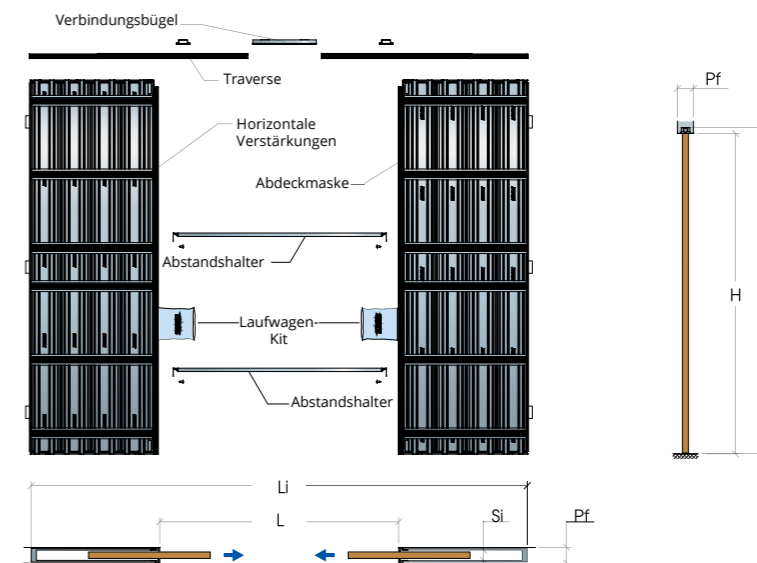
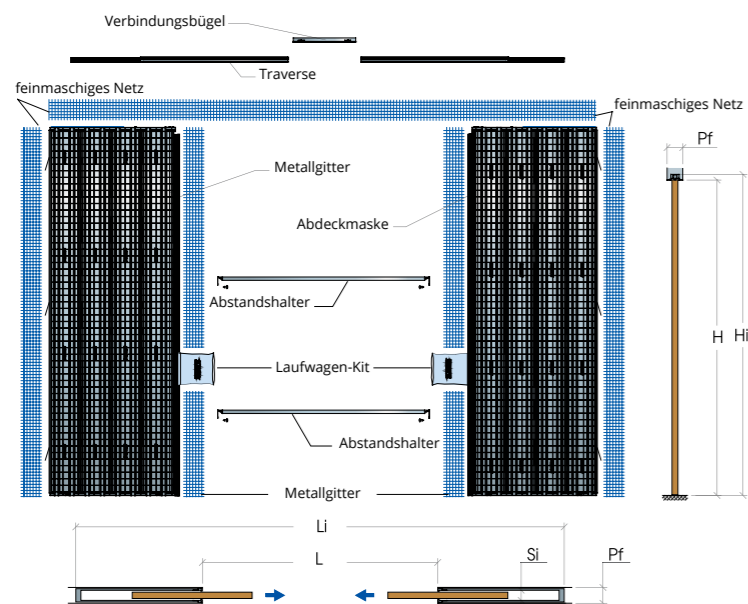

STANDARD

Legende	DURCHGANGSLICHTE		GESAMTABMESSUNGEN		FERTIGWANDDICKE/ INNENMASS
	L	H	Li	Hi	Pf / Si
L = Lichte Breite H = Lichte Höhe Li = Gesamtbreite Hi = Gesamthöhe Pf = Fertigwanddicke Si = Innenmaß	1200	2000/2100	2520	2065/2165	105/69 - 125/89
	1400		2920		
	1600		3320		
	1800		3720		
	2000		4120		
	2200		4520		
	2400		4920		

STANDARD

Legende	DURCHGANGSLICHTE		GESAMTABMESSUNGEN		FERTIGWANDDICKE/ INNENMASS
	L	H	Li	Hi	Pf / Si
L = Lichte Breite H = Lichte Höhe Li = Gesamtbreite Hi = Gesamthöhe Pf = Fertigwanddicke Si = Innenmaß	1200	2000/2100	2520	2065/2165	100/54 - 125/69
	1400		2920		
	1600		3320		
	1800		3720		
	2000		4120		
	2200		4520		
	2400		4920		125/69

ÜBERGRÖSSE

DURCHGANGSLICHTE		GESAMTABMESSUNGEN		FERTIGWANDDICKE/ INNENMASS	DURCHGANGSLICHTE		GESAMTABMESSUNGEN		FERTIGWANDDICKE/ INNENMASS
L	H	Li	Hi	Pf / Si	L	H	Li	Hi	Pf / Si
1200	800÷1990 2010÷2090 2110÷2700	2520	865÷2055 2075÷2155 2175÷2765	105/69	1200	800÷1990 2010÷2090 2110÷3000	2520	865÷2055 2075÷2155 2175÷3065	125/89
1400		2920							
1600		3320							
1800		3720							
2000		4120							
2200		4520							
2400		4920							

ÜBERGRÖSSE

DURCHGANGSLICHTE		GESAMTABMESSUNGEN		FERTIGWANDDICKE/ INNENMASS	DURCHGANGSLICHTE		GESAMTABMESSUNGEN		FERTIGWANDDICKE/ INNENMASS
L	H	Li	Hi	Pf / Si	L	H	Li	Hi	Pf / Si
1200	800÷1990 2010÷2090 2110÷2700	2520	865÷2055 2075÷2155 2175÷2465	100/54	1200	800÷1990 2010÷2090 2110÷2700	2520	865÷2055 2075÷2155 2175÷2765	125/69
1400		2920							
1600		3320							
1800		3720							
2000		4120							
2200		4520							
2400		4920							

Vor der Bestellung der Tür für den Kastenrahmen Essential muss die tatsächliche Durchgangslichte auf der Baustelle geprüft werden. Dies wird nach erfolgter Montage des Kastenrahmens gemessen.

Vor der Bestellung der Tür für den Kastenrahmen Essential muss die tatsächliche Durchgangslichte auf der Baustelle geprüft werden. Dies wird nach erfolgter Montage des Kastenrahmens gemessen.

ESSENTIAL L2 EINZELFLÜGEL

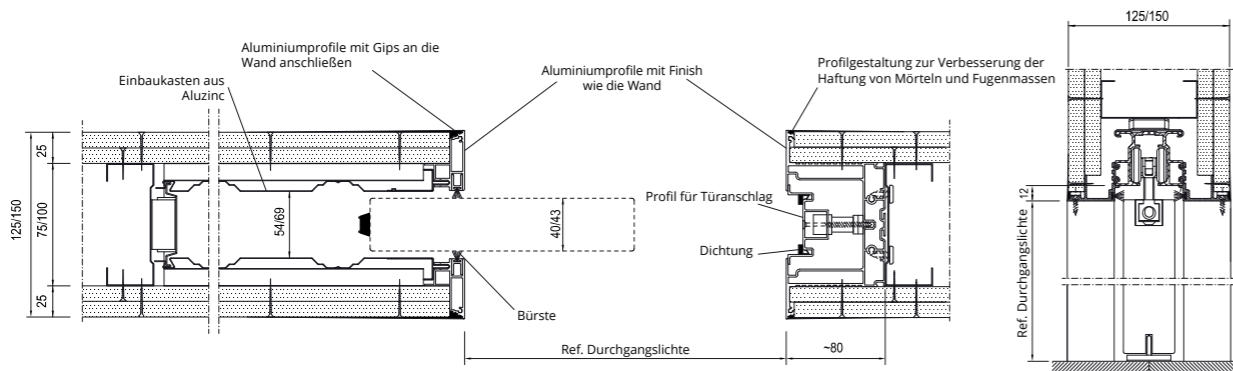

ESSENTIAL L2 DOPPELFLÜGEL

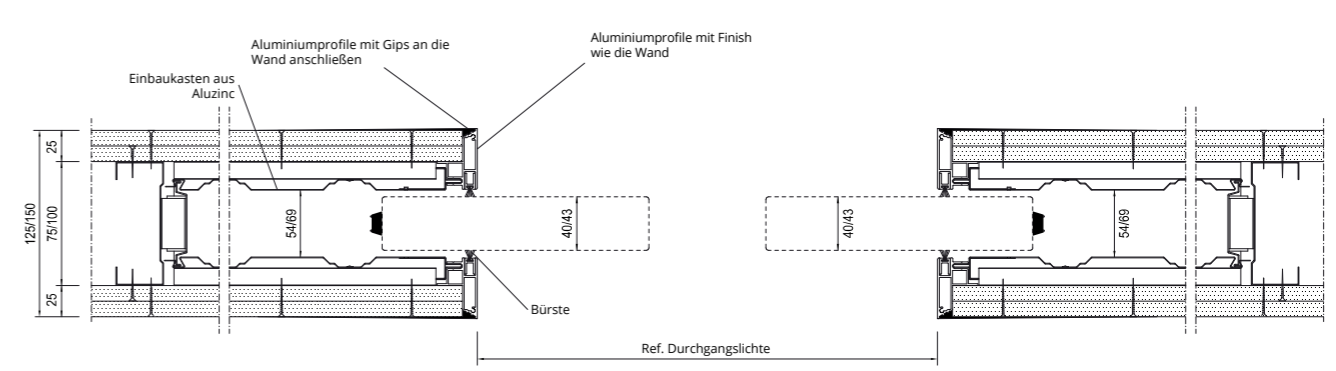

STANDARD

Legende

- L = Lichte Breite
- H = Lichte Höhe
- Li = Gesamtbreite
- Hi = Gesamthöhe
- Pf = Fertigwanddicke
- Si = Innenmaß

DURCHGANGSLICHTE		GESAMTABMESSUNGEN		FERTIGWANDDICKE/ INNENMASS
L	H	Li	Hi	Pf / Si
600	2000/2100	1320	2065/2165	125/54 - 150/69
700		1520		
750		1620		
800		1720		
900		1920		
1000		2120		
1100		2320		
1200	2520	150/69		

STANDARD

Legende

- L = Lichte Breite
- H = Lichte Höhe
- Li = Gesamtbreite
- Hi = Gesamthöhe
- Pf = Fertigwanddicke
- Si = Innenmaß

DURCHGANGSLICHTE		GESAMTABMESSUNGEN		FERTIGWANDDICKE/ INNENMASS
L	H	Li	Hi	Pf / Si
1200	2000/2100	2520	2065/2165	125/54 - 150/69
1400		2920		
1600		3320		
1800		3720		
2000		4120		
2200		4520		
2400		4920		150/69

ÜBERGRÖSSE

DURCHGANGSLICHTE		GESAMTABMESSUNGEN		FERTIGWANDDICKE/ INNENMASS	DURCHGANGSLICHTE		GESAMTABMESSUNGEN		FERTIGWANDDICKE/ INNENMASS
L	H	Li	Hi	Pf / Si	L	H	Li	Hi	Pf / Si
600	800÷1990 2010÷2090 2110÷2700	1320	865÷2055 2075÷2155 2175÷2765	125/54	600	800÷1990 2010÷2090 2110÷3000	1320	865÷2055 2075÷2155 2175÷3065	150/69
700		1520							
800		1720							
900		1920							
1000		2120							
		1100	2320			1200	2520		

Die effektive Durchgangslichte ist um 10 mm verringert.

ÜBERGRÖSSE

DURCHGANGSLICHTE		GESAMTABMESSUNGEN		FERTIGWANDDICKE/ INNENMASS	DURCHGANGSLICHTE		GESAMTABMESSUNGEN		FERTIGWANDDICKE/ INNENMASS
L	H	Li	Hi	Pf / Si	L	H	Li	Hi	Pf / Si
1200	800÷1990 2010÷2090 2110÷2700	2520	865÷2055 2075÷2155 2175÷2765	125/54	1200	800÷1990 2010÷2090 2110÷3000	2520	865÷2055 2075÷2155 2175÷3065	150/69
1400		2920							
1600		3320							
1800		3720							
2000		4120							
2200		4520							
2400	4920								

ESSENTIAL 145 EINZELFLÜGEL

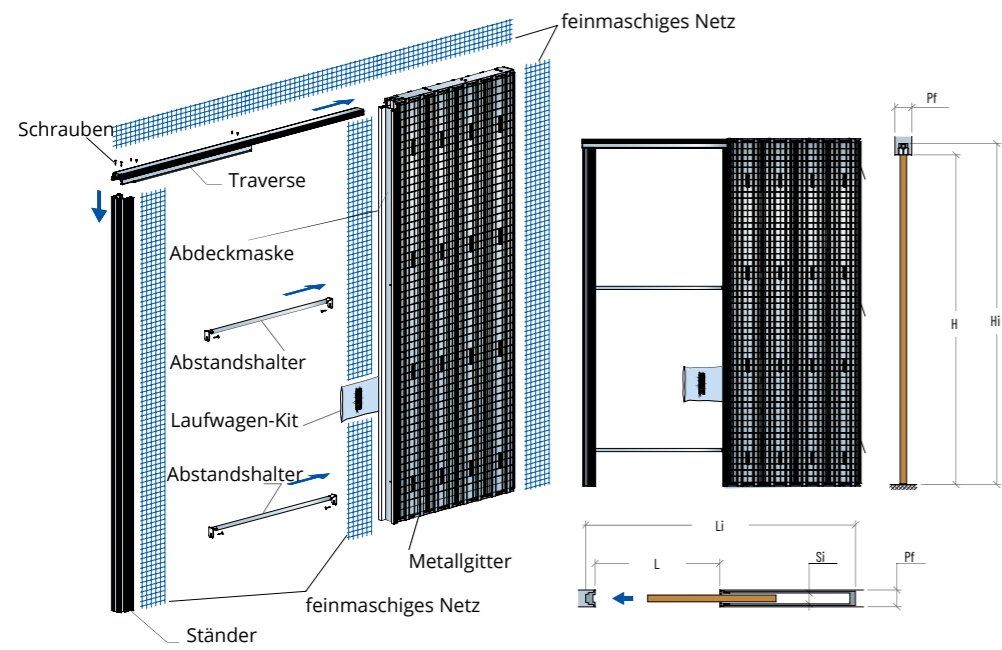

ESSENTIAL 145 DOPPELFLÜGEL

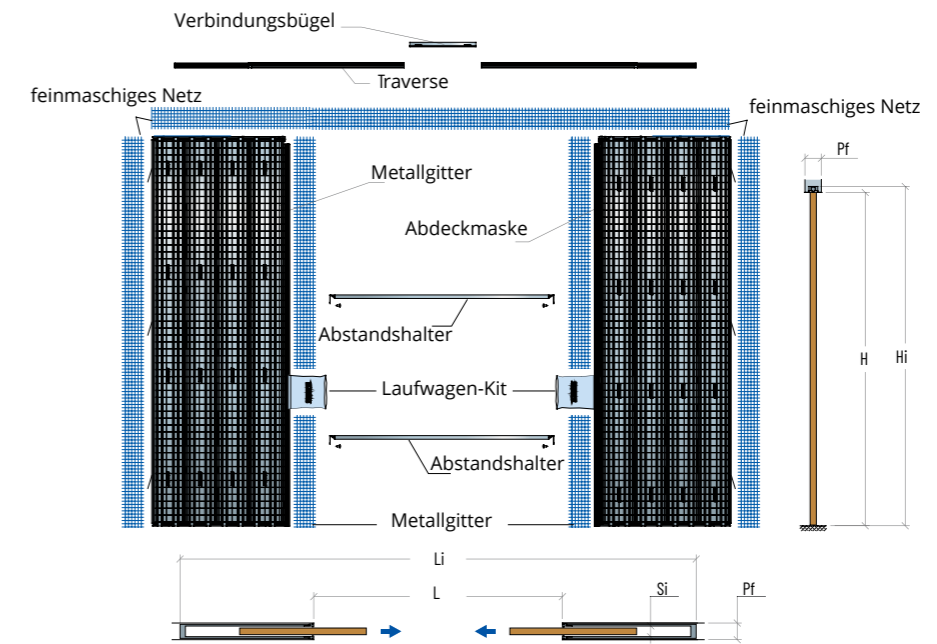

ÜBERGRÖSSE

Legende	DURCHGANGSLICHTE		GESAMTABMESSUNGEN		FERTIGWANDDICKE/ INNENMASS
	L	H	Li	Hi	Pf / Si
L = Lichte Breite	600	1800÷3000	1320	1865÷3065	145/89
H = Lichte Höhe	700		1520		
Li = Gesamtbreite	750		1620		
Hi = Gesamthöhe	800		1720		
Pf = Fertigwanddicke	900		1920		
Si = Innenmaß	1000		2120		
	1100		2320		
	1200		2520		

Vor der Bestellung der Tür für den Kastenrahmen Essential muss die tatsächliche Durchgangslichte auf der Baustelle geprüft werden. Dies wird nach erfolgter Montage des Kastenrahmens gemessen.

Die effektive Durchgangslichte ist um 10 mm verringert.

ÜBERGRÖSSE

Legende	DURCHGANGSLICHTE		GESAMTABMESSUNGEN		FERTIGWANDDICKE/ INNENMASS
	L	H	Li	Hi	Pf / Si
L = Lichte Breite	1200	1800÷3000	2520	1865÷3065	145/89
H = Lichte Höhe	1400		2920		
Li = Gesamtbreite	1600		3320		
Hi = Gesamthöhe	1800		3720		
Pf = Fertigwanddicke	2000		4120		
Si = Innenmaß	2200		4520		
	2400		4920		

Vor der Bestellung der Tür für den Kastenrahmen Essential muss die tatsächliche Durchgangslichte auf der Baustelle geprüft werden. Dies wird nach erfolgter Montage des Kastenrahmens gemessen.

ESSENTIAL

Kastenrahmen für versenkbare Schiebetür ohne Zarge für 105/125/145 mm Massivwände.

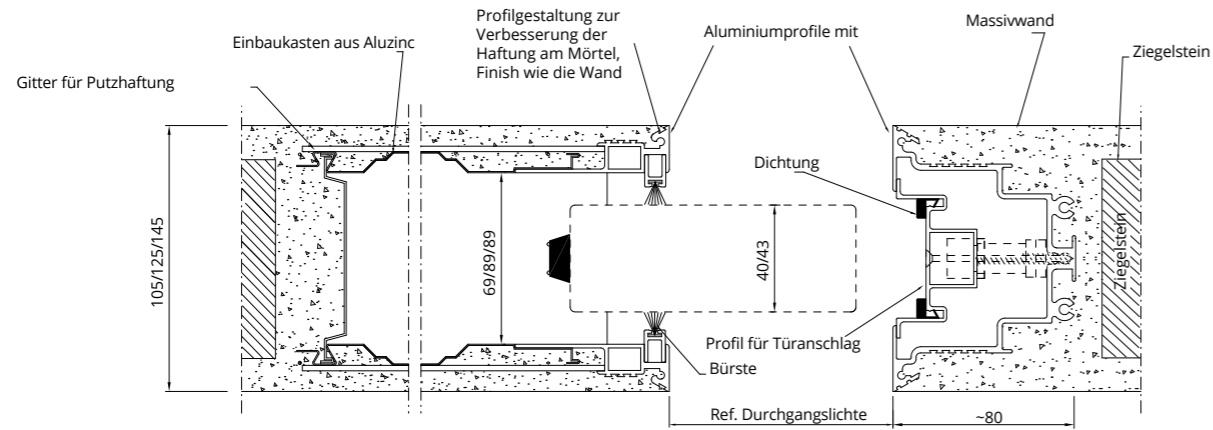

Kastenrahmen für versenkbare Schiebetür ohne Zarge für 100 und 125 mm Trockenbauwand

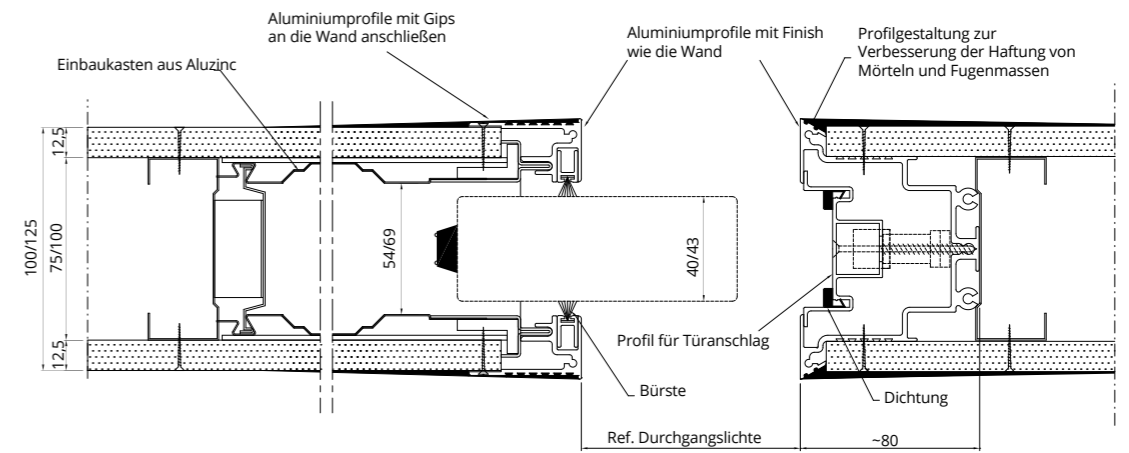

105/125/145 mm Massivwände

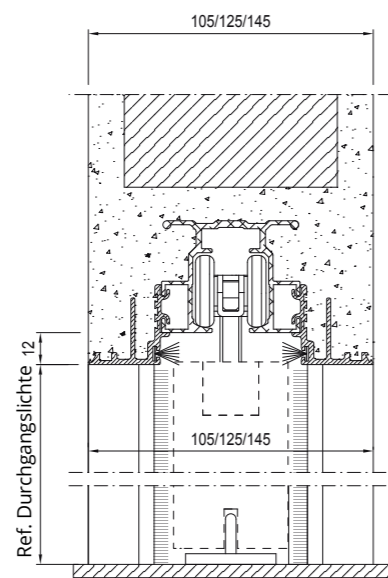

Kastenrahmen für 100 und 125 mm Trockenbauwand

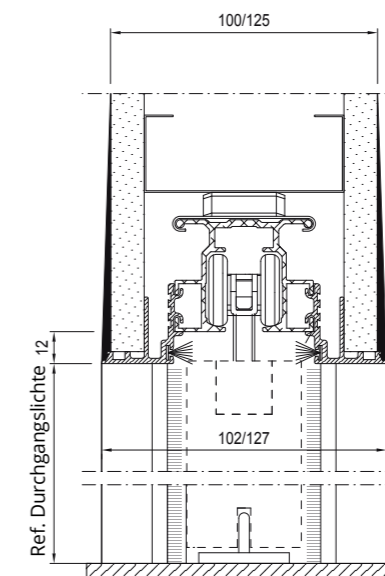

DUAL

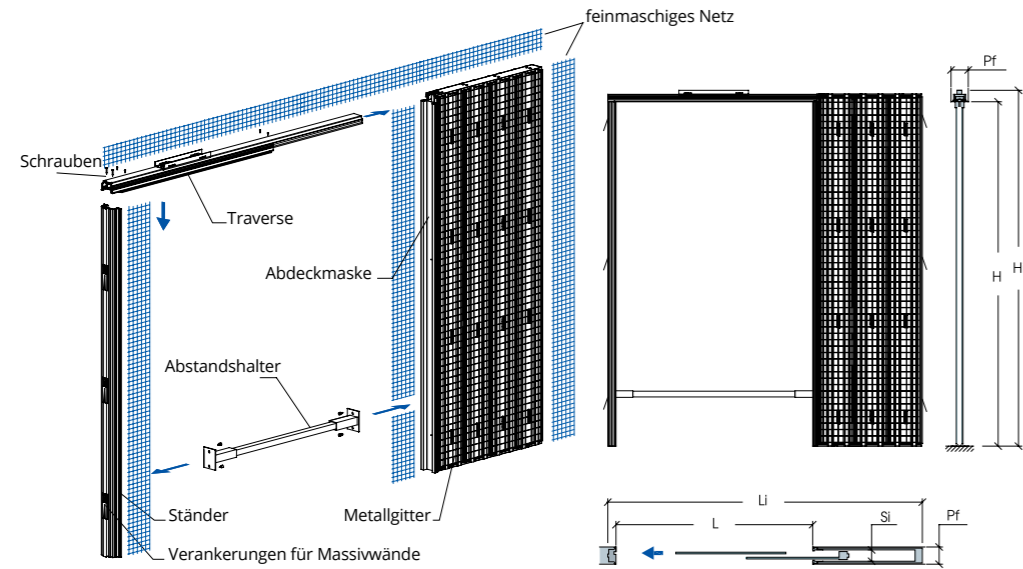

Kastenrahmen für versenkbare Glasschiebetür ohne Zarge für 105 mm Massivwand

Anwendungsbeispiel mit Tür Öffnung rechts.

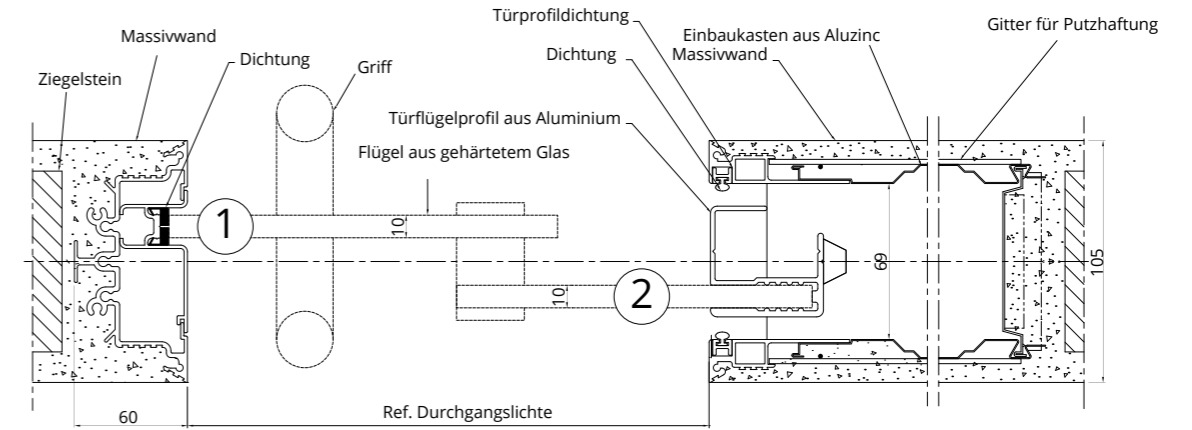

STANDARD

Legende

- L = Lichte Breite
- H = Lichte Höhe
- Li = Gesamtbreite
- Hi = Gesamthöhe
- Pf = Fertigwanddicke
- Si = Innenmaß

DURCHGANGSLICHTE		GESAMTABMESSUNGEN		FERTIGWANDDICKE/ INNENMASS
L	H	Li	Hi	Pf / Si
1200	2000/2100	1910	2070/2170	105/69
1400		2210		
1600		2510		

Anwendungsbeispiel mit Tür Öffnung links.

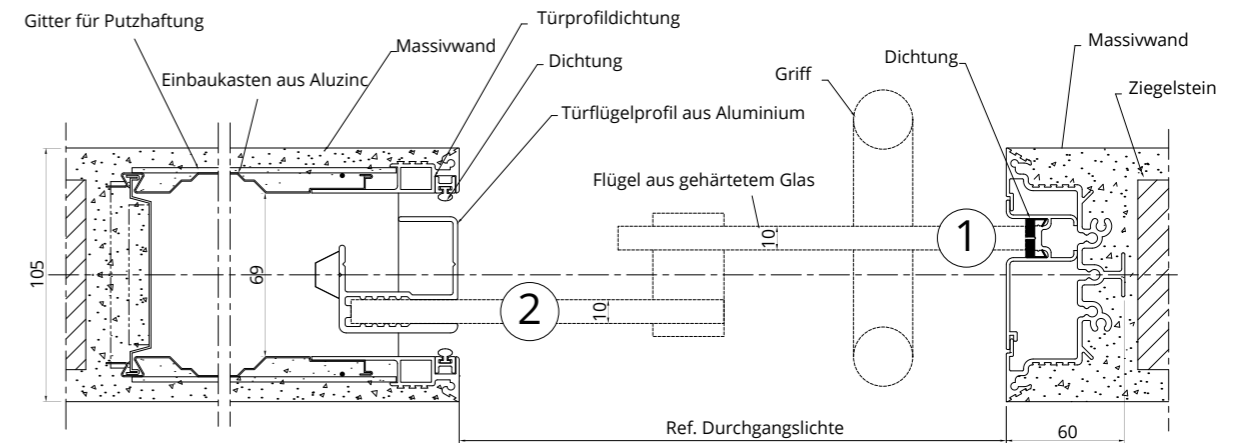

ÜBERGRÖSSE

DURCHGANGSLICHTE		GESAMTABMESSUNGEN		FERTIGWANDDICKE/ INNENMASS
L	H	Li	Hi	Pf / Si
1200	2010÷2090 2110÷2400	1910	2080÷2160 2180÷2470	105/69
1400		2210		
1600		2510		

Vor der Bestellung/Ausführung der Tür für den Kastenrahmen Dual muss die tatsächliche Durchgangslichte auf der Baustelle geprüft werden. Dies wird nach erfolgter Montage des Kastenrahmens gemessen.

Die effektive Durchgangslichte ist bei montierter Tür um 140 mm verringert.

Die besonderen Eigenschaften des Kastenrahmens Dual erfordern die Kombination mit der fertigen Glastür oder mit spezifischen Beschlägen.

TRIAL

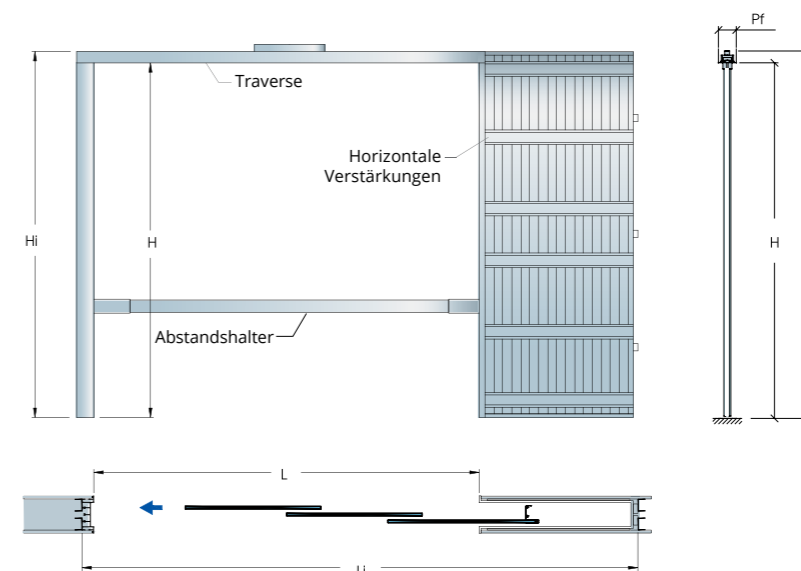
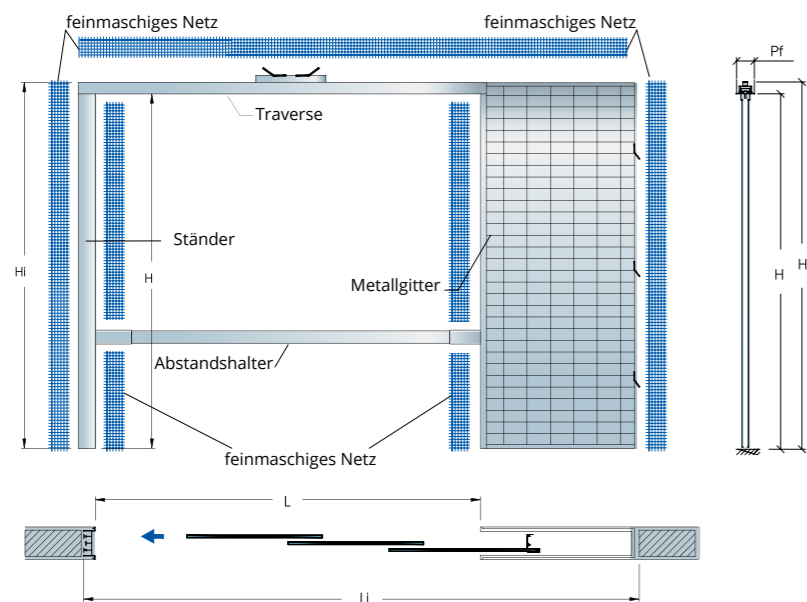

STANDARD

Legende	DURCHGANGSLICHTE		GESAMTABMESSUNGEN		FERTIGWANDDICKE/ INNENMASS
	L	H	Li	Hi	Pf / Si
L = Lichte Breite	1650	2100	2375	2180	140 / 102
H = Lichte Höhe	1800		2575		
Li = Gesamtbreite	1950		2775		
Hi = Gesamthöhe	2100		2975		
Pf = Fertigwanddicke	2250		3175		
Si = Innenmaß	2400		3375		
	2550		3575		
	2700		3775		
	2850		3975		

STANDARD

Legende	DURCHGANGSLICHTE		GESAMTABMESSUNGEN		FERTIGWANDDICKE/ INNENMASS
	L	H	Li	Hi	Pf / Si
L = Lichte Breite	1650	2100	2375	2180	158 / 102
H = Lichte Höhe	1800		2575		
Li = Gesamtbreite	1950		2775		
Hi = Gesamthöhe	2100		2975		
Pf = Fertigwanddicke	2250		3175		
Si = Innenmaß	2400		3375		
	2550		3575		
	2700		3775		
	2850		3975		

ÜBERGRÖSSE

DURCHGANGSLICHTE		GESAMTABMESSUNGEN		FERTIGWANDDICKE/ INNENMASS
L	H	Li	Hi	Pf / Si
1650	*1800 ÷ 2400	2375	1880 ÷ 2480	140/102 158/102
1800		2575		
1950		2775		
2100		2975		
2250		3175		
2400		3375		
2550		3575		
2700		3775		
2850		3975		

* Ausgenommen Standardgröße 2100

Die besonderen Eigenschaften des Kastenrahmens Trial erfordern die Kombination mit den spezifischen Beschlägen. Vor der Bestellung der Glasscheiben muss die tatsächliche Durchgangslichte auf der Baustelle geprüft werden. Dies wird nach erfolgter Montage des Kastenrahmens gemessen. Die Profile, die die Durchgangslichte begrenzen, sind aus unbearbeitetem Aluminium, Lackierung erforderlich. Serienmäßige Ausstattung: Türflügelrückseite aus unbearbeitetem Aluminium, Lackierung erforderlich.

ÜBERGRÖSSE

DURCHGANGSLICHTE		GESAMTABMESSUNGEN		FERTIGWANDDICKE/ INNENMASS
L	H	Li	Hi	Pf / Si
1650	*1800 ÷ 2400	2375	1880 ÷ 2480	158/102
1800		2575		
1950		2775		
2100		2975		
2250		3175		
2400		3375		
2550		3575		
2700		3775		
2850		3975		

* Ausgenommen Standardgröße 2100

Die besonderen Eigenschaften des Kastenrahmens Trial erfordern die Kombination mit den spezifischen Beschlägen. Vor der Bestellung der Glasscheiben muss die tatsächliche Durchgangslichte auf der Baustelle geprüft werden. Dies wird nach erfolgter Montage des Kastenrahmens gemessen. Die Profile, die die Durchgangslichte begrenzen, sind aus unbearbeitetem Aluminium, Lackierung erforderlich. Serienmäßige Ausstattung: Türflügelrückseite aus unbearbeitetem Aluminium, Lackierung erforderlich. Die Kastenrahmen für Trockenbauwände sind für Plattenstärken von 12,5 mm pro Seite vorgesehen.

TRIAL

Kastenrahmen für versenkbare Glasschiebetüren ohne Zarge für 140 mm Massivwand

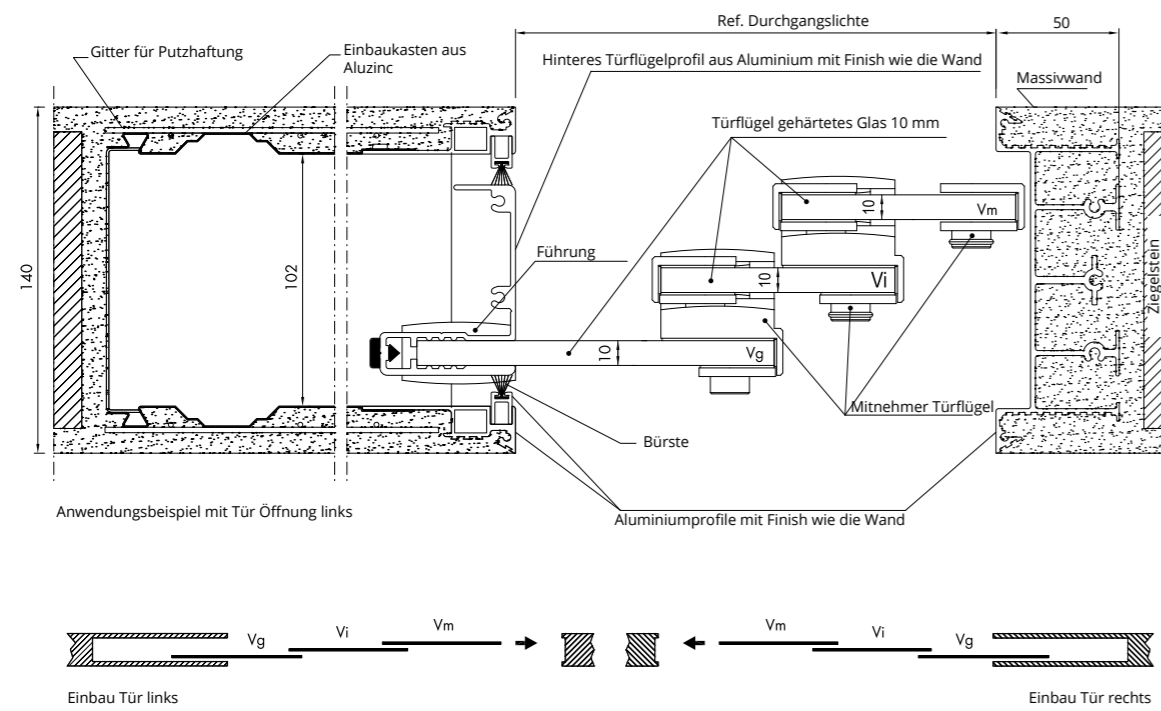

Kastenrahmen für versenkbare Glasschiebetüren ohne Zarge für 158 mm Trockenbauwand

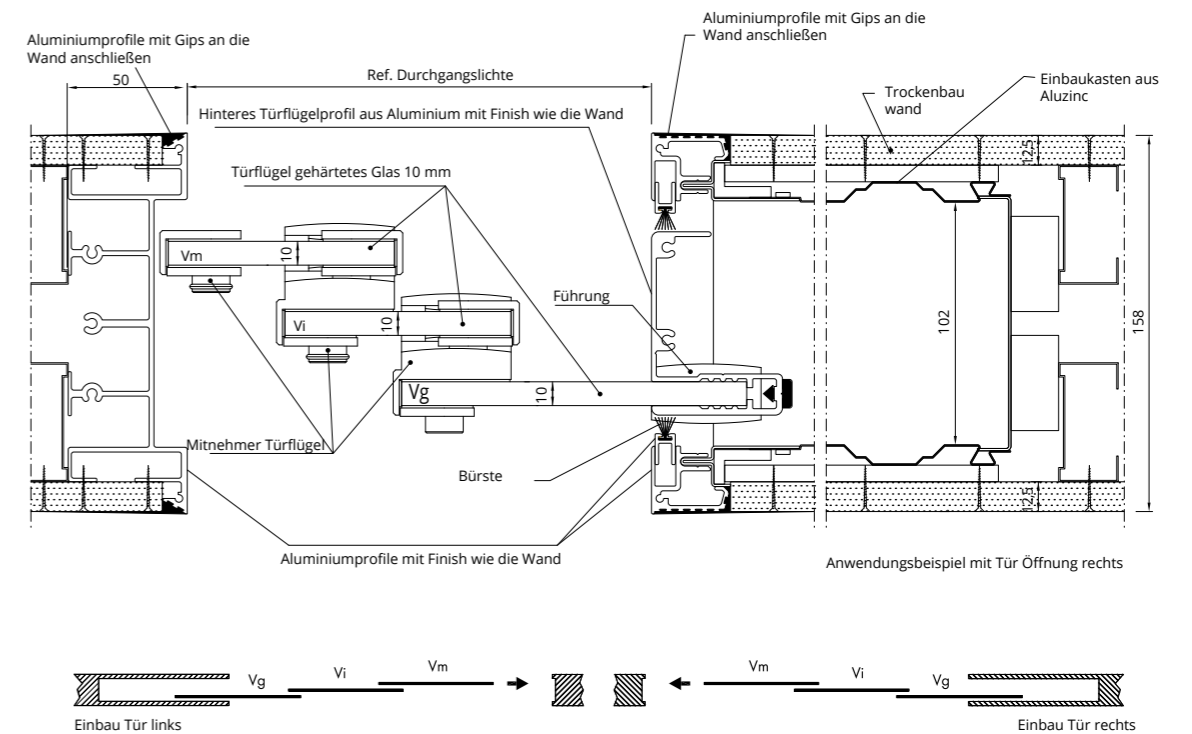

Die besonderen Eigenschaften des Kastenrahmens Trial erfordern die Kombination mit den spezifischen Beschlägen. Vor der Bestellung der Glasscheiben muss die tatsächliche Durchgangslichte auf der Baustelle geprüft werden. Dies wird nach erfolgter Montage des Kastenrahmens gemessen.

Die besonderen Eigenschaften des Kastenrahmens Trial erfordern die Kombination mit den spezifischen Beschlägen. Vor der Bestellung der Glasscheiben muss die tatsächliche Durchgangslichte auf der Baustelle geprüft werden. Dies wird nach erfolgter Montage des Kastenrahmens gemessen.

PRO

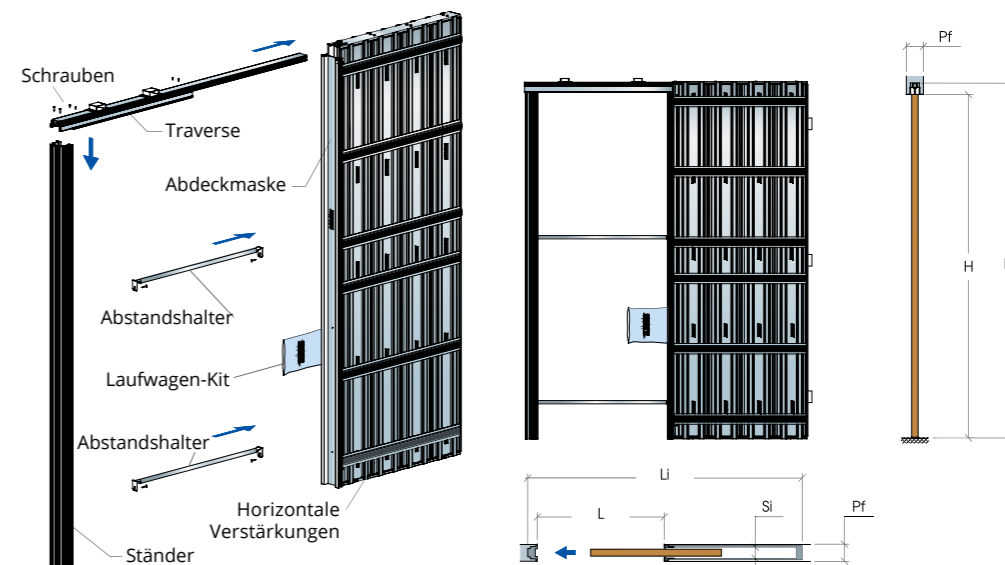
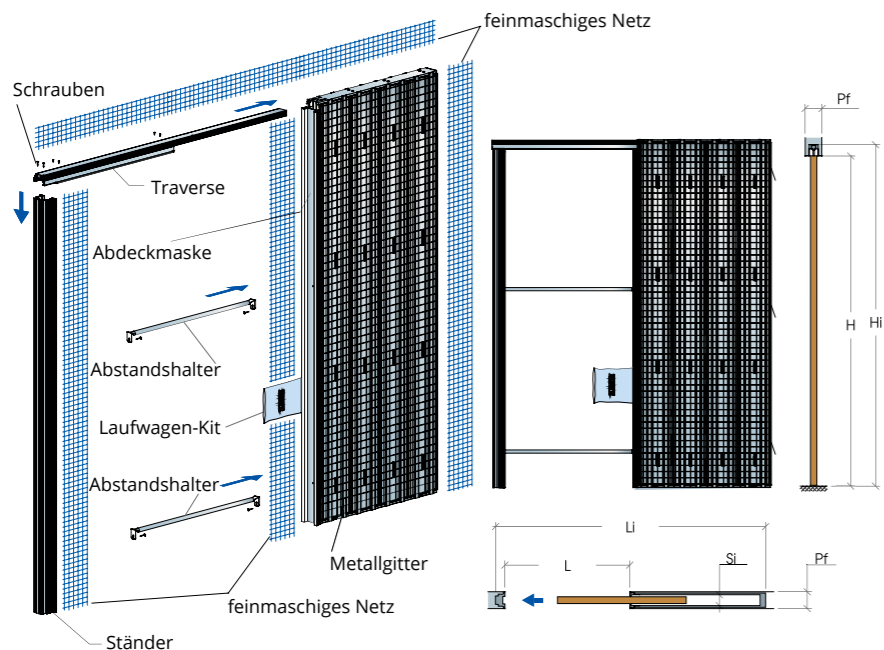

STANDARD

STANDARD

Legende

- L = Lichte Breite
- H = Lichte Höhe
- Li = Gesamtbreite
- Hi = Gesamthöhe
- Pf = Fertigwanddicke
- Si = Innenmaß

DURCHGANGSLICHTE		GESAMTABMESSUNGEN		FERTIGWANDDICKE/ INNENMASS
L	H	Li	Hi	Pf / Si
600	2000/2100	1320	2105/2205	105/69
700		1520		
750		1620		
800		1720		
900		1920		
1000		2120		
1100		2320		
1200		2520		

Legende

- L = Lichte Breite
- H = Lichte Höhe
- Li = Gesamtbreite
- Hi = Gesamthöhe
- Pf = Fertigwanddicke
- Si = Innenmaß

DURCHGANGSLICHTE		GESAMTABMESSUNGEN		FERTIGWANDDICKE/ INNENMASS
L	H	Li	Hi	Pf / Si
600	2000/2100	1320	2105/2205	100/54
700		1520		
750		1620		
800		1720		
900		1920		
1000		2120		

ÜBERGRÖSSE

ÜBERGRÖSSE

DURCHGANGSLICHTE		GESAMTABMESSUNGEN		FERTIGWANDDICKE/ INNENMASS
L	H	Li	Hi	Pf / Si
600	2010÷2090 2110÷2700	1320	2115÷2195 2215÷2805	105/69
700		1520		
800		1720		
900		1920		
1000		2120		
1100		2320		
1200		2520		

Die effektive Durchgangslichte ist um 10 mm verringert.

Pro für Massivwand ermöglicht den Einbau eines Türblatts mit einer maximalen Stärke von 43 mm.

- Serienmäßige Ausstattung:
- Laufwagen mit 120 kg Tragfähigkeit je Türflügel
 - vorderer Anschlag aus unbearbeitetem Aluminium, Lackierung erforderlich
 - Dichtung und Staubschutzbürste

Die effektive Durchgangslichte ist um 10 mm verringert.

Pro für Trockenbauwand ermöglicht den Einbau eines Türblatts mit einer maximalen Stärke von 40 mm. Die Aluminiumprofile für Wände mit Fertigwanddicke 100 mm, die die Durchgangslichte sowohl in der Breite als auch in der Höhe begrenzen, besitzen eine Stärke von 102 mm und müssen durch Glätten an die Wand angepasst werden.

- Serienmäßige Ausstattung:
- Laufwagen mit 120 kg Tragfähigkeit je Türflügel
 - vorderer Anschlag aus unbearbeitetem Aluminium, Lackierung erforderlich
 - Dichtung und Staubschutzbürste

Die Kastenrahmen für Trockenbauwände sind für Plattenstärken von 12,5 mm pro Seite vorgesehen.

PRO

Kastenrahmen für versenkbaren Türflügel ohne Zarge für 105 mm Massivwand

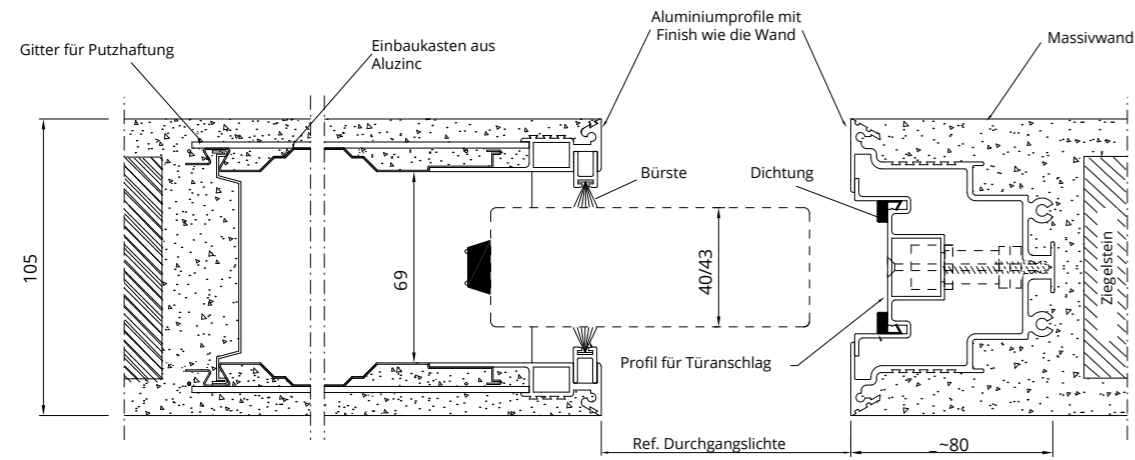

Kastenrahmen für versenkbaren Türflügel ohne Zarge für 100 mm Trockenbauwand

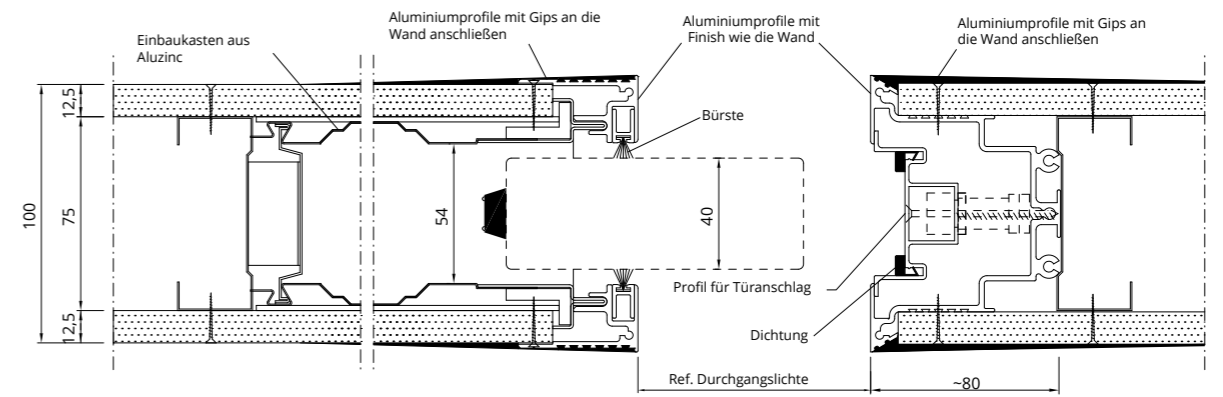

105 mm Massivwände

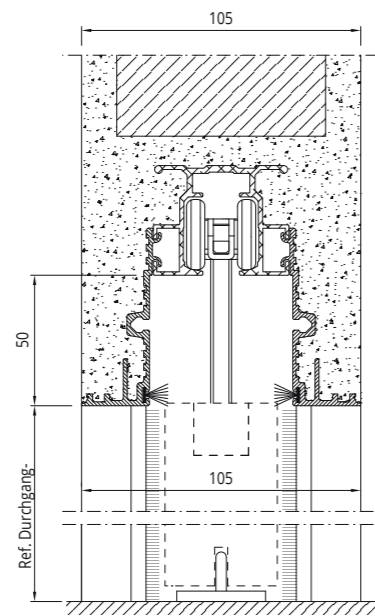

100 mm Trockenbauwand

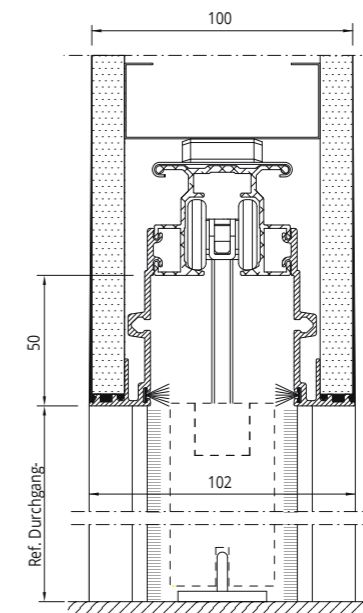

TECHZERO

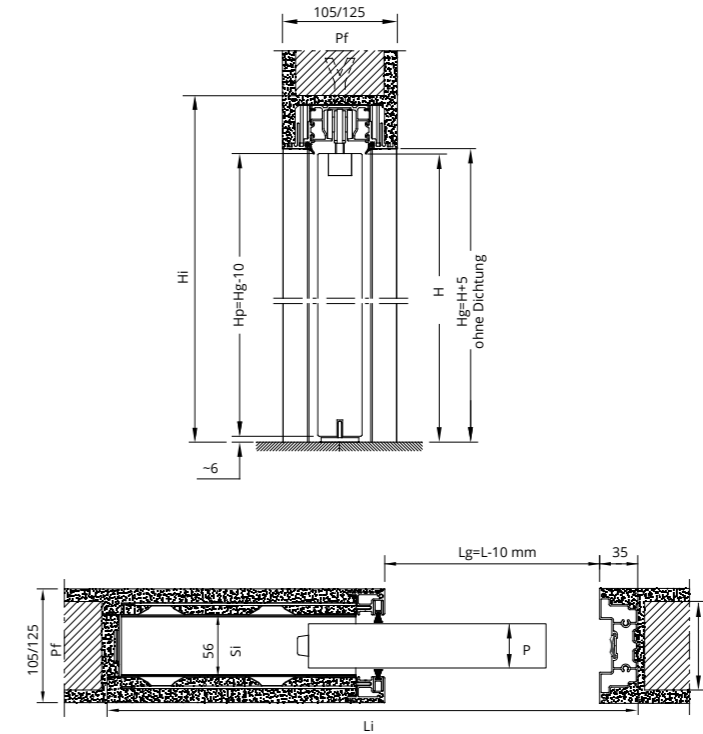
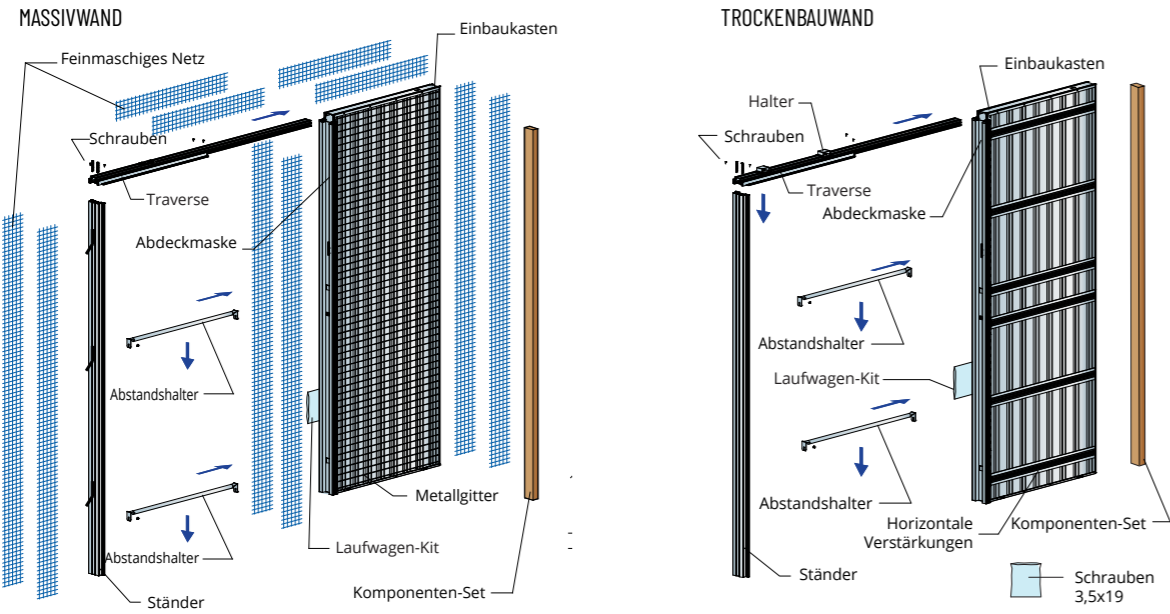

HÖHE 2100

DURCHGANGSLICHTE		LICHTES ROH-MASS		GESAMTABMESSUNGEN		FERTIGWANDDICKE/ INNENMASS	TÜRFLÜGELABMESSUNGEN		TRAGWANDDICKE	MAX. TÜRFLÜGELDICKE
L	H	Lg	Hg	Li	Hi	Pf / Si	Lp	Hp	F/O	P
600	2100	590	2105	1280	2170	105i/56	615	Hg* -10 mm	Ziegel 80 Ziegel 100 Profil 75	40
700		690		1480		125i/56	715			
800		790		1680		100c/56	815			
900		890		1880		125c-2L/56	915			
1000		990		2080			1015			

* Höhenmaß gemessen vom Querholm ohne Dichtung auf Fertigfußbodenniveau (wenn der Kastenrahmen auf Fertigfußbodenniveau installiert ist: Hg*= Hg)

HÖHE 2400

DURCHGANGSLICHTE		LICHTES ROH-MASS		GESAMTABMESSUNGEN		FERTIGWANDDICKE/ INNENMASS	TÜRFLÜGELABMESSUNGEN		TRAGWANDDICKE	MAX. TÜRFLÜGELDICKE
L	H	Lg	Hg	Li	Hi	Pf / Si	Lp	Hp	F/O	P
600	2400	590	2405	1280	2470	105i/56	615	Hg* -10 mm	Ziegel 80 Ziegel 100 Profil 75	40
700		690		1480		125i/56	715			
800		790		1680		100c/56	815			
900		890		1880		125c-2L/56	915			
1000		990		2080			1015			

* Höhenmaß gemessen vom Querholm ohne Dichtung auf Fertigfußbodenniveau (wenn der Kastenrahmen auf Fertigfußbodenniveau installiert ist: Hg*= Hg)

TROCKENBAUWAND

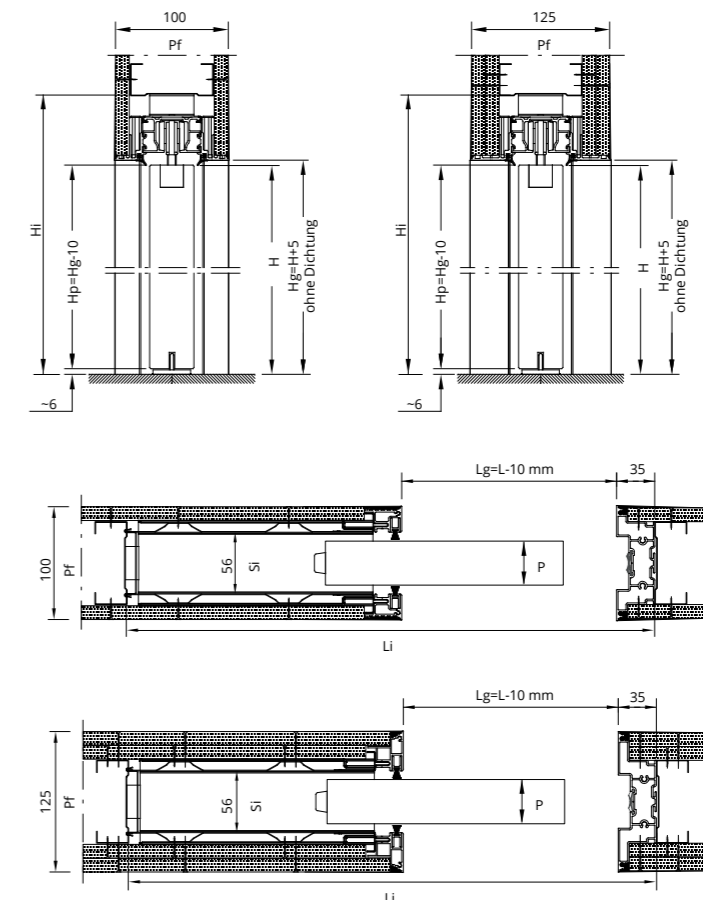

OPENBOX FIT

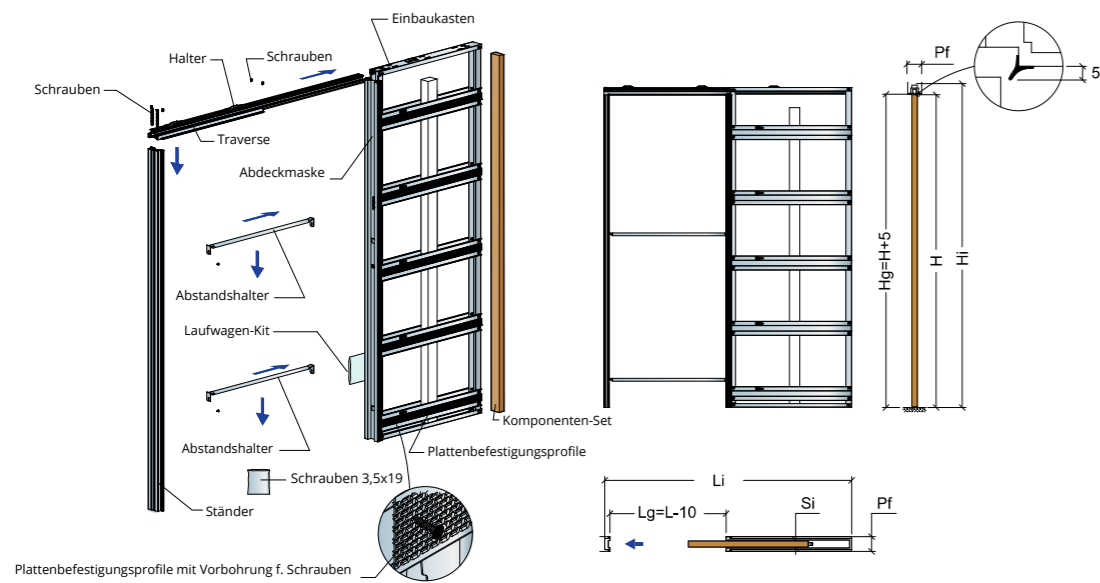

Plattenbefestigungsprofile mit Vorbohrung f. Schrauben

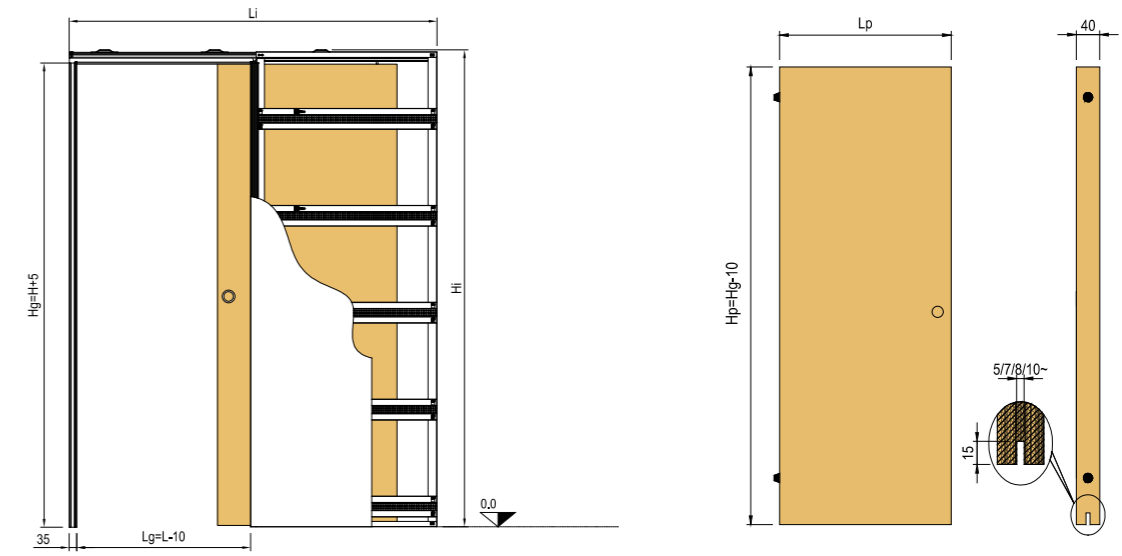

Für Trockenbauwände 100 mm - Kastenrahmen: für Struktur 75 mm + 1 x 12,5 mm Platte pro Seite

DURCHGANGSLICHTE		EFFEKTIVE DURCHGANGSBREITE		GESAMTABMESSUNGEN		TÜRFLÜGELABMESSUNGEN		LICHTES MASS EINBAUKASTEN	FERTIGWANDDICKE/ INNENMASS
L	H	Lg	Hg*	Li	Hi	Lp	Hp	C	Pf / Si
600	2100	590	2105	1275	2170	615	2095	640	100/54
700		690		715		740			
750		740		765		790			
800		790		815		840			
900		890		915		940			
1000		990		1015		1040			

* Vor der Bestellung der Tür muss das tatsächliche Maß Hg auf der Baustelle geprüft werden.

1 PLATTE

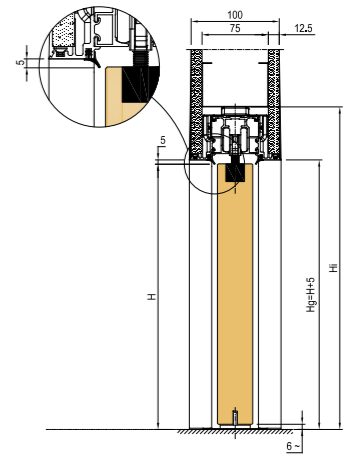
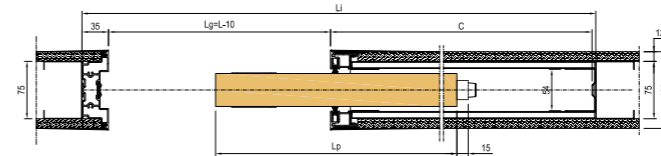

Für Trockenbauwände 125 mm - Kastenrahmen: für Struktur 75 mm + 2 x 12,5 mm Platte pro Seite

DURCHGANGSLICHTE		EFFEKTIVE DURCHGANGSBREITE		GESAMTABMESSUNGEN		TÜRFLÜGELABMESSUNGEN		LICHTES MASS EINBAUKASTEN	FERTIGWANDDICKE/ INNENMASS
L	H	Lg	Hg*	Li	Hi	Lp	Hp	C	Pf / Si
600	2100	590	2105	1275	2170	615	2095	640	125/69
700		690		715		740			
750		740		765		790			
800		790		815		840			
900		890		915		940			
1000		990		1015		1040			

* Vor der Bestellung der Tür muss das tatsächliche Maß Hg auf der Baustelle geprüft werden.

2 PLATTEN

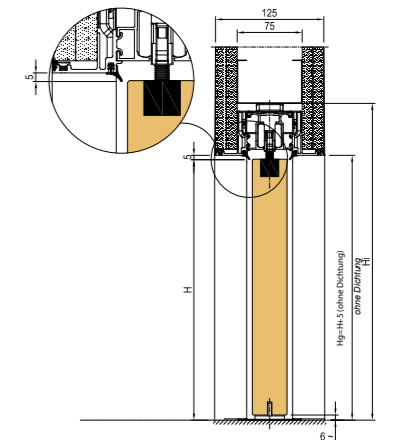
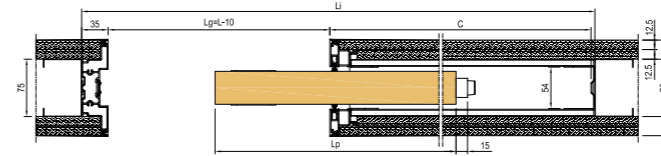

MAGNIFICO

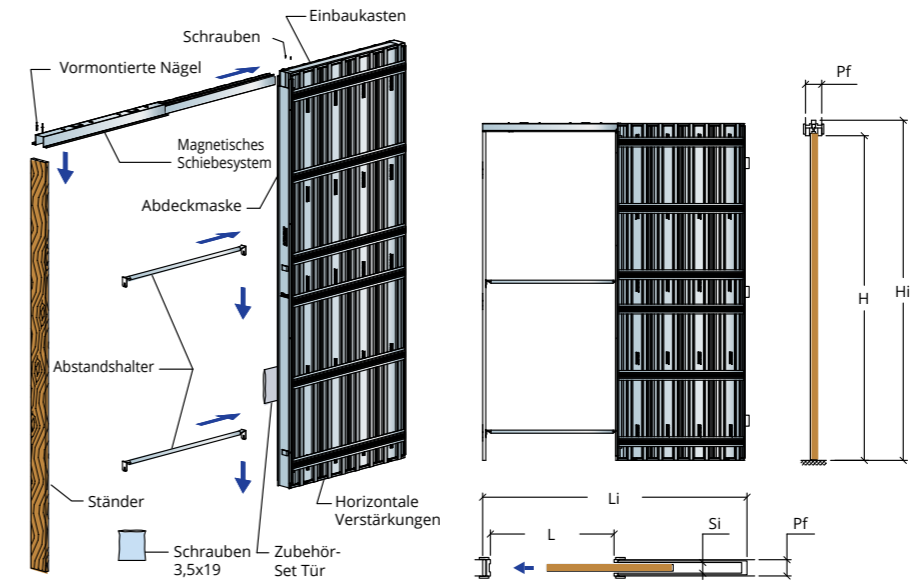
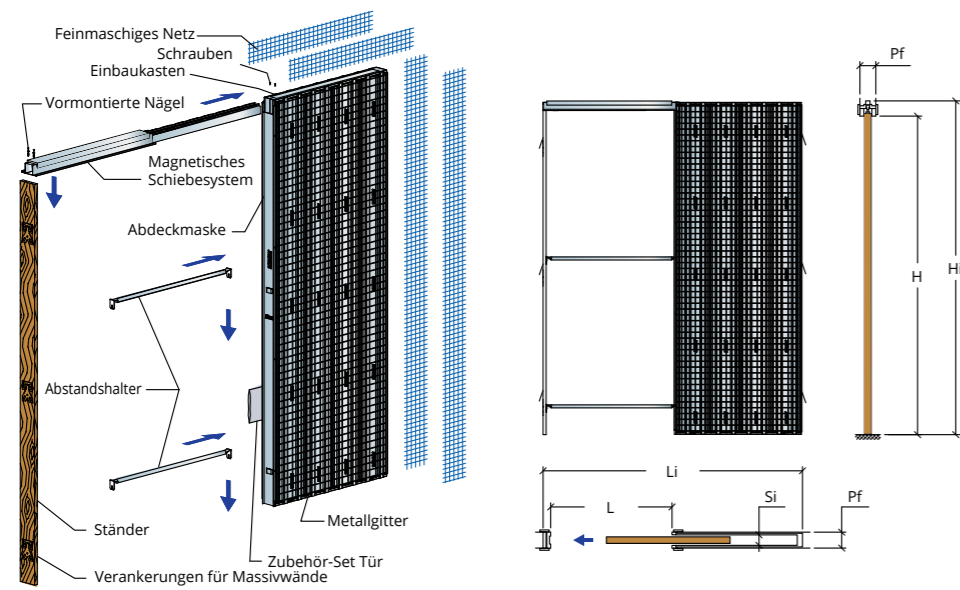

BIS ZU 25 KG

DURCHGANGSLICHTE		GESAMTABMESSUNGEN		FERTIGWANDDICKE/ INNENMASS	TÜRFLÜGELABMESSUNGEN		TRAGWANDDICKE	TÜRFLÜGELDICKE
L	H	Li	Hi	Pf / Si	Lp	Hp	F	P
600	2000 2100	1310	2120 2220	105/69 125/89 145/89	630	2010 2110	80 100 120	43 43 43
700		1510			730			
800		1710			830			
900		1910			930			
1000		2110			1030			

Tragfähigkeit: 25 kg

Gebremstes Öffnen und Schließen serienmäßig

BIS ZU 25 KG

DURCHGANGSLICHTE		GESAMTABMESSUNGEN		FERTIGWANDDICKE/ INNENMASS	TÜRFLÜGELABMESSUNGEN		TRAGWANDDICKE	TÜRFLÜGELDICKE
L	H	Li	Hi	Pf / Si	Lp	Hp	F	P
600	2000 2100	1310	2120 2220	100/54 125/69	630	2010 2110	75 100	40 43
700		1510			730			
800		1710			830			
900		1910			930			
1000		2110			1030			

Tragfähigkeit: 25 kg

Gebremstes Öffnen und Schließen serienmäßig

BIS ZU 40 KG

DURCHGANGSLICHTE		GESAMTABMESSUNGEN		FERTIGWANDDICKE/ INNENMASS	TÜRFLÜGELABMESSUNGEN		TRAGWANDDICKE	TÜRFLÜGELDICKE
L	H	Li	Hi	Pf / Si	Lp	Hp	F	P
600	1800 ÷ 2400	1310	1920 ÷ 2520	105/69 125/89 145/89	630	1810 ÷ 2410	80 100 120	43 43 43
700		1510			730			
800		1710			830			
900	1910	930						

Tragfähigkeit: 40 kg

Gebremstes Öffnen und Schließen serienmäßig

BIS ZU 40 KG

DURCHGANGSLICHTE		GESAMTABMESSUNGEN		FERTIGWANDDICKE/ INNENMASS	TÜRFLÜGELABMESSUNGEN		TRAGWANDDICKE	TÜRFLÜGELDICKE
L	H	Li	Hi	Pf / Si	Lp	Hp	F	P
600	1800 ÷ 2400	1310	1920 ÷ 2520	105/54 125/69	630	1810 ÷ 2410	75 100	40 43
700		1510			730			
800		1710			830			
900	1910	930						

Tragfähigkeit: 40 kg

Gebremstes Öffnen und Schließen serienmäßig

MAESTRO EINZELFLÜGEL

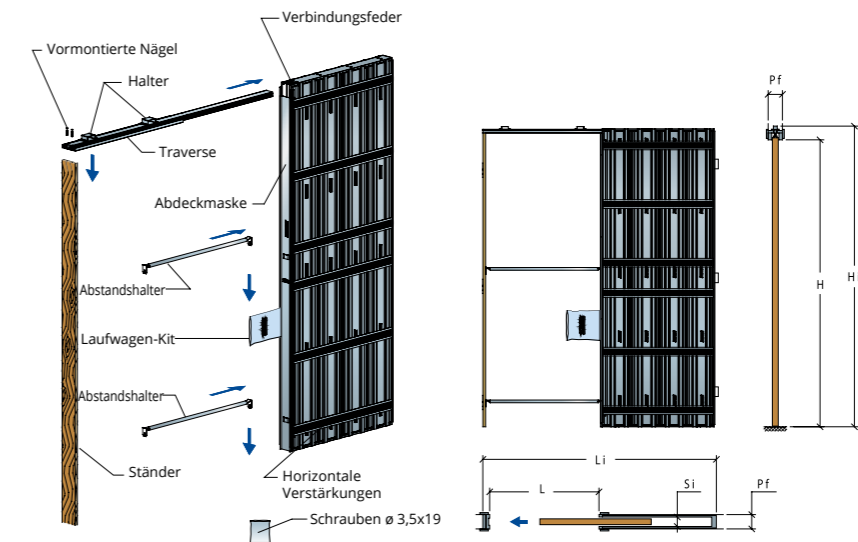
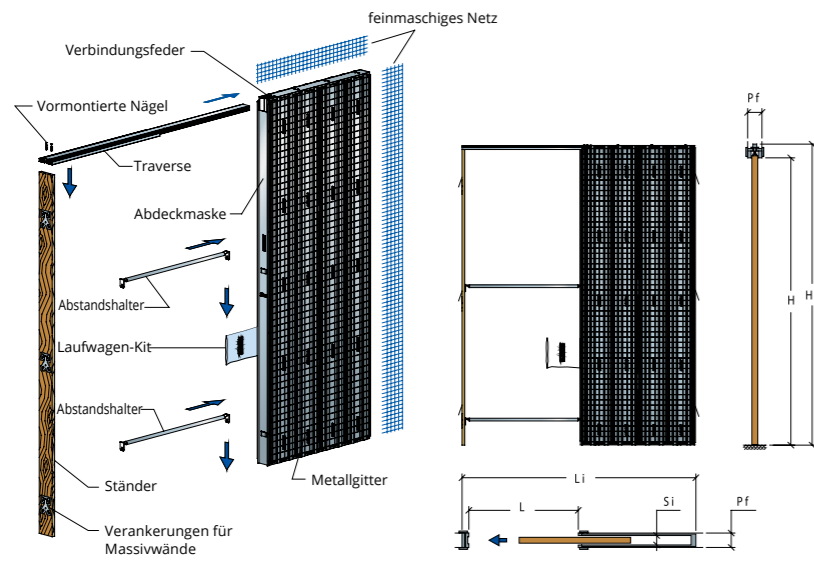

STANDARD

Legende

- L = Lichte Breite
- H = Lichte Höhe
- Li = Gesamtbreite
- Hi = Gesamthöhe
- Pf = Fertigwanddicke
- Si = Innenmaß

DURCHGANGSLICHTE		GESAMTABMESSUNGEN		FERTIGWANDDICKE/INNENMASS
L	H	Li	Hi	Pf / Si
600	2000/2100	1310	2100/2200	90/54 - 105/69 125/89 - 145/89
700				
750				
800				
900				
1000				
1100				
1200				
				105/69 - 125/89 - 145/89

STANDARD

Legende

- L = Lichte Breite
- H = Lichte Höhe
- Li = Gesamtbreite
- Hi = Gesamthöhe
- Pf = Fertigwanddicke
- Si = Innenmaß

DURCHGANGSLICHTE		GESAMTABMESSUNGEN		FERTIGWANDDICKE/INNENMASS
L	H	Li	Hi	Pf / Si
600	2000/2100	1310	2100/2200	100/54 - 125/69
700				
750				
800				
900				
1000				
1100				
1200				
				125/69

ÜBERGRÖSSE

DURCHGANGSLICHTE		GESAMTABMESSUNGEN		FERTIGWANDDICKE/INNENMASS
L	H	Li	Hi	Pf / Si
600	800÷2700 (105/69)	1310	900÷3100	105/69 - 125/89 145/89
700				
750				
800				
900	800÷3000 (125/89 - 145/89)	1710		
1000				
1100				
1200				

ÜBERGRÖSSE

DURCHGANGSLICHTE		GESAMTABMESSUNGEN		FERTIGWANDDICKE/INNENMASS	DURCHGANGSLICHTE		GESAMTABMESSUNGEN		FERTIGWANDDICKE/INNENMASS														
L	H	Li	Hi	Pf / Si	L	H	Li	Hi	Pf / Si														
600	2110-2400	1310	2210-2500	100/54	600	800÷2400 (100/54)	1310	900÷2800	100/54 - 125/69														
700		1510			750		1610			800	1710	900	800 ÷ 2700 (125/69)	1910			1000	800 ÷ 2700 (125/69)	2110	125/69	1100	1200	
750		1610			800		1710			900	800 ÷ 2700 (125/69)	1910							1000		800 ÷ 2700 (125/69)	2110	125/69
800	1710	900	800 ÷ 2700 (125/69)	1910						1000		800 ÷ 2700 (125/69)							2110			125/69	
900	800 ÷ 2700 (125/69)	1910						1000	800 ÷ 2700 (125/69)	2110									125/69				
1100																							
1200																							

MAESTRO DOPPELFLÜGEL

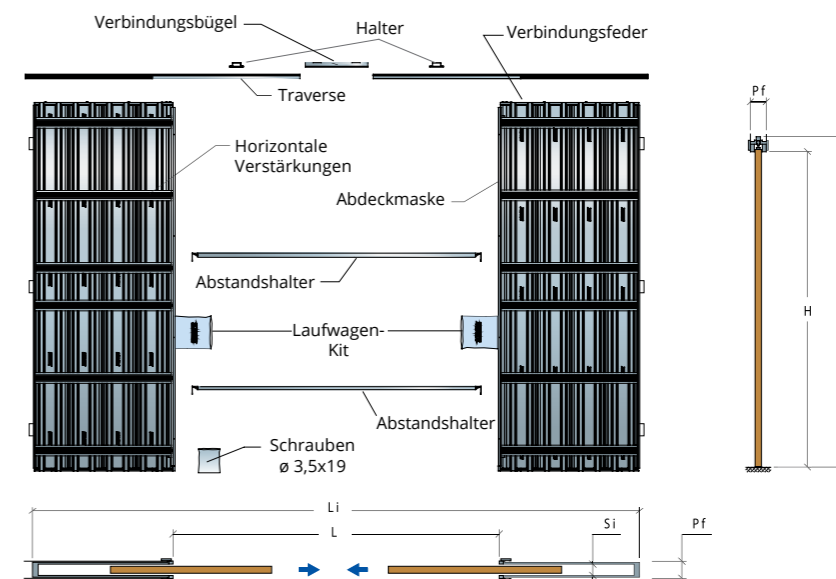
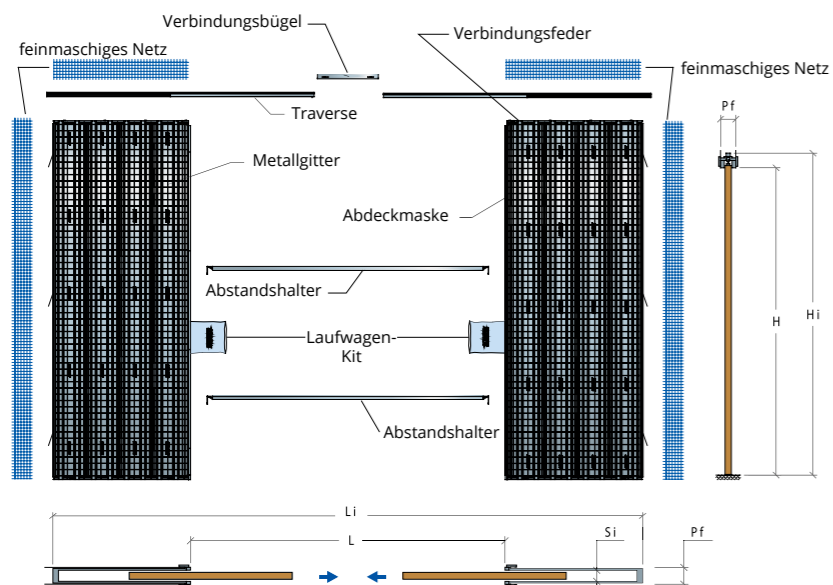

STANDARD

Legende

- L = Lichte Breite
- H = Lichte Höhe
- Li = Gesamtbreite
- Hi = Gesamthöhe
- Pf = Fertigwanddicke
- Si = Innenmaß

DURCHGANGSLICHTE		GESAMTABMESSUNGEN		FERTIGWANDDICKE/INNENMASS
L	H	Li	Hi	Pf / Si
1200	2000/2100	2520	2100/2200	90/54 - 105/69 125/89 - 145/89
1400		2920		
1600		3320		
1800		3720		
2000		4120		105/69 - 125/89 - 145/89
2200		4520		
2400		4920		

STANDARD

Legende

- L = Lichte Breite
- H = Lichte Höhe
- Li = Gesamtbreite
- Hi = Gesamthöhe
- Pf = Fertigwanddicke
- Si = Innenmaß

DURCHGANGSLICHTE		GESAMTABMESSUNGEN		FERTIGWANDDICKE/INNENMASS
L	H	Li	Hi	Pf / Si
1200	2000/2100	2520	2100/2200	100/54 - 125/69
1400		2920		
1600		3320		
1800		3720		
2000		4120		125/69
2200		4520		
2400		4920		

ÜBERGRÖSSE

DURCHGANGSLICHTE		GESAMTABMESSUNGEN		FERTIGWANDDICKE/INNENMASS
L	H	Li	Hi	Pf / Si
1200	800÷2700 (105/69)	2520	900÷3100	105/69 125/89 - 145/89
1400		2920		
1600		3320		
1800		3720		
2000		4120		
2200		4520		
2400		4920		

ÜBERGRÖSSE

DURCHGANGSLICHTE		GESAMTABMESSUNGEN		FERTIGWANDDICKE/INNENMASS
L	H	Li	Hi	Pf / Si
1200	800÷2400 (100/54)	2520	900÷2800	100/54 125/69
1400		2920		
1600		3320		
1800		3720		
2000		4120		125/69
2200		4520		
2400		4920		

APPLAUSO EINZELFLÜGEL

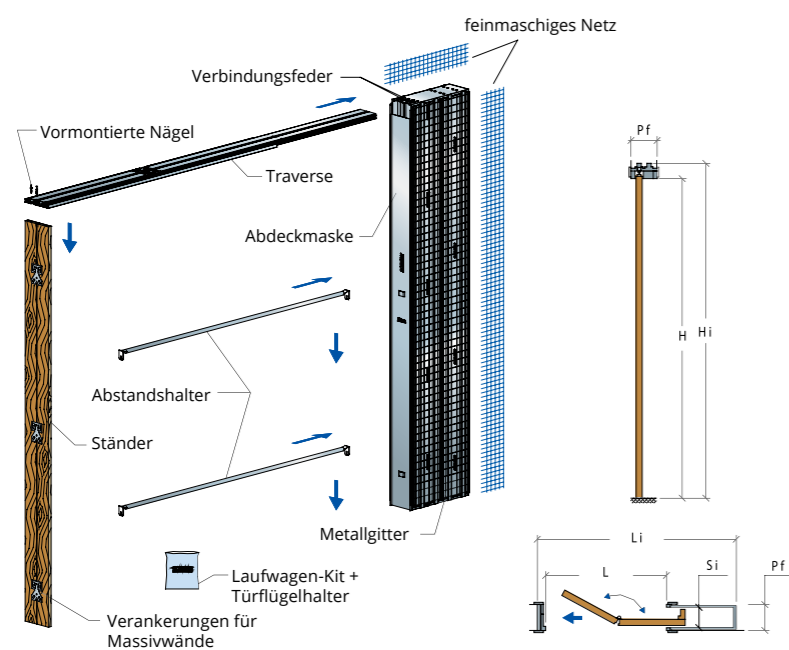

STANDARD

Legende

- L = Lichte Breite
- H = Lichte Höhe
- Li = Gesamtbreite
- Hi = Gesamthöhe
- Pf = Fertigwanddicke
- Si = Innenmaß

DURCHGANGSLICHTE		GESAMTABMESSUNGEN		FERTIGWANDDICKE/INNENMASS
L	H	Li	Hi	Pf / Si
600	2000/2100	1010	2100/2200	170/134
800		1310		
1000		1610		
1200		1910		

Die effektive Durchgangslichte ist um 20 mm verringert.

APPLAUSO DOPPELFLÜGEL

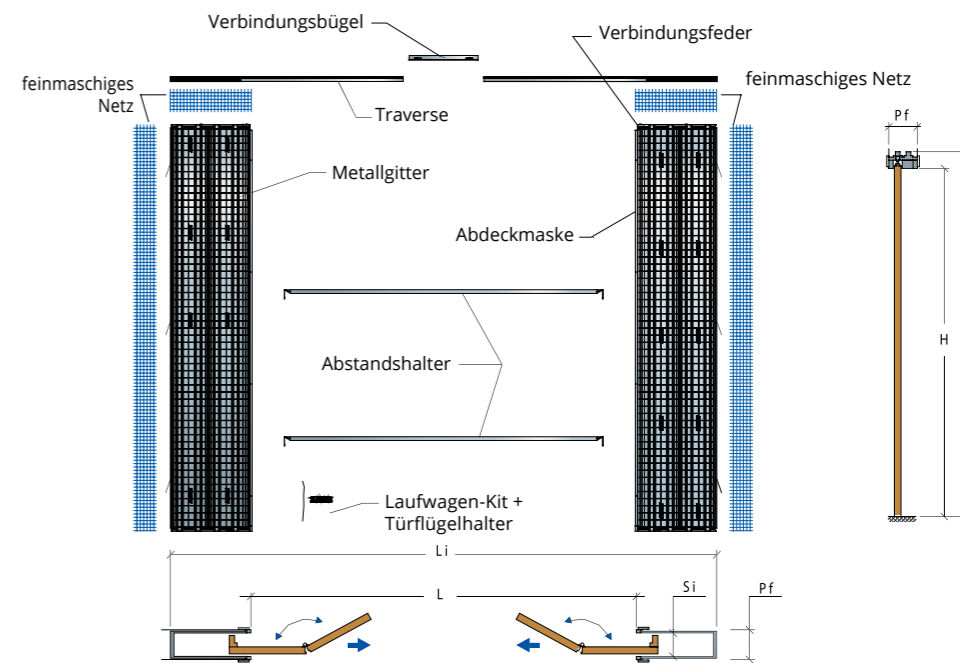

STANDARD

Legende

- L = Lichte Breite
- H = Lichte Höhe
- Li = Gesamtbreite
- Hi = Gesamthöhe
- Pf = Fertigwanddicke
- Si = Innenmaß

DURCHGANGSLICHTE		GESAMTABMESSUNGEN		FERTIGWANDDICKE/INNENMASS
L	H	Li	Hi	Pf / Si
1200	2000/2100	1920	2100/2200	170/134
1600		2520		
2000		3120		
2400		3720		

Die effektive Durchgangslichte ist um 40 mm verringert.

GRANLUCE EINZELFLÜGEL

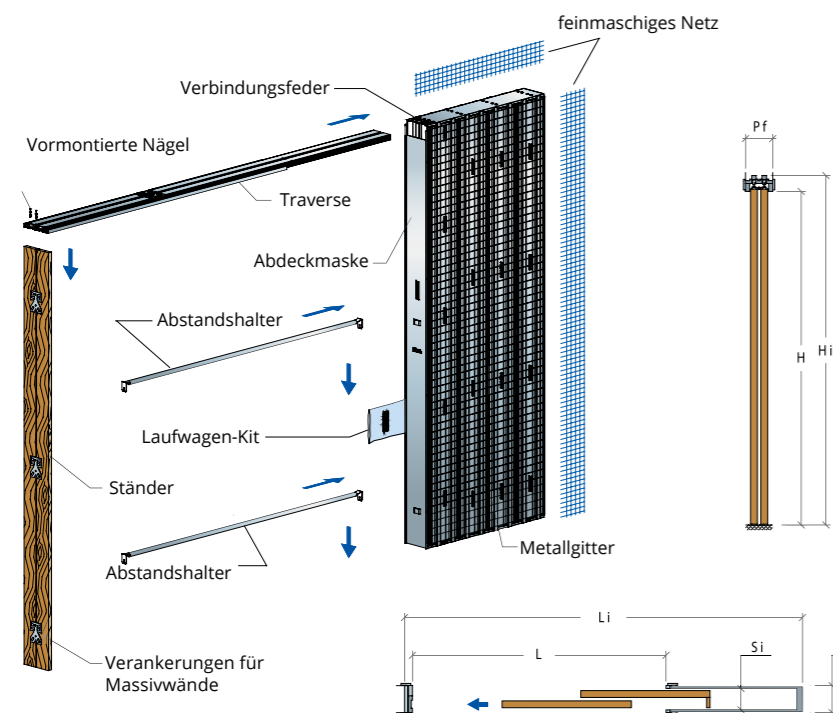

GRANLUCE DOPPELFLÜGEL

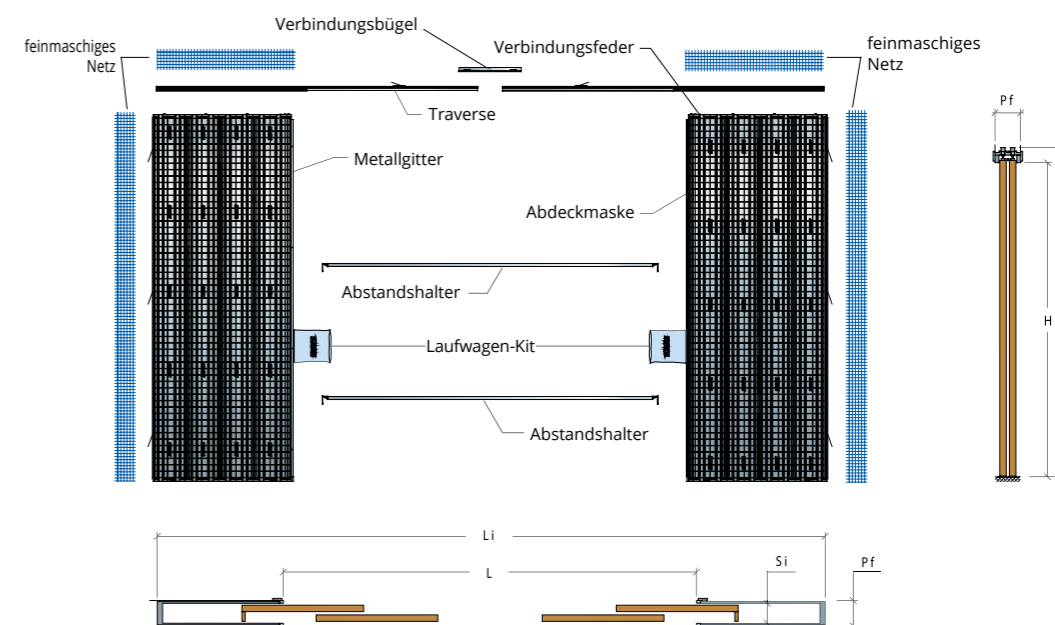

STANDARD

Legende

- L = Lichte Breite
- H = Lichte Höhe
- Li = Gesamtbreite
- Hi = Gesamthöhe
- Pf = Fertigwanddicke
- Si = Innenmaß

DURCHGANGSLICHTE		GESAMTABMESSUNGEN		FERTIGWANDDICKE/INNENMASS
L	H	Li	Hi	Pf / Si
1200	2000/2100	1910	2100/2200	170/134
1400		2210		
1600		2510		
1800		2810		
2000		3110		
2200		3410		
2400		3710		

STANDARD MASSIVWAND

Legende

- L = Lichte Breite
- H = Lichte Höhe
- Li = Gesamtbreite
- Hi = Gesamthöhe
- Pf = Fertigwanddicke
- Si = Innenmaß

DURCHGANGSLICHTE		GESAMTABMESSUNGEN		FERTIGWANDDICKE/INNENMASS
L	H	Li	Hi	Pf / Si
2400	2000/2100	3720	2100/2200	170/134
2800		4320		
3200		4920		
3600		5520		
4000		6120		
4400		6720		
4800		7320		

ÜBERGRÖSSE

Die effektive Durchgangslichte ist um 25 mm verringert.

DURCHGANGSLICHTE		GESAMTABMESSUNGEN		FERTIGWANDDICKE/INNENMASS
L	H	Li	Hi	Pf / Si
1200	800÷1990 2010÷2090 2110÷2700	1910	900÷2090 2110÷2190 2210÷2800	170/134
1400		2210		
1600		2510		
1800		2810		
2000		3110		
2200		3410		
2400		3710		

ÜBERGRÖSSE

Die effektive Durchgangslichte ist um 50 mm verringert.

DURCHGANGSLICHTE		GESAMTABMESSUNGEN		FERTIGWANDDICKE/INNENMASS
L	H	Li	Hi	Pf / Si
2400	800÷1990 2010÷2090 2110÷2700	3720	900÷2090 2110÷2190 2210÷2800	170/134
2800		4320		
3200		4920		
3600		5520		
4000		6120		
4400		6720		
4800		7320		

GRANLUCE EINZELFLÜGEL

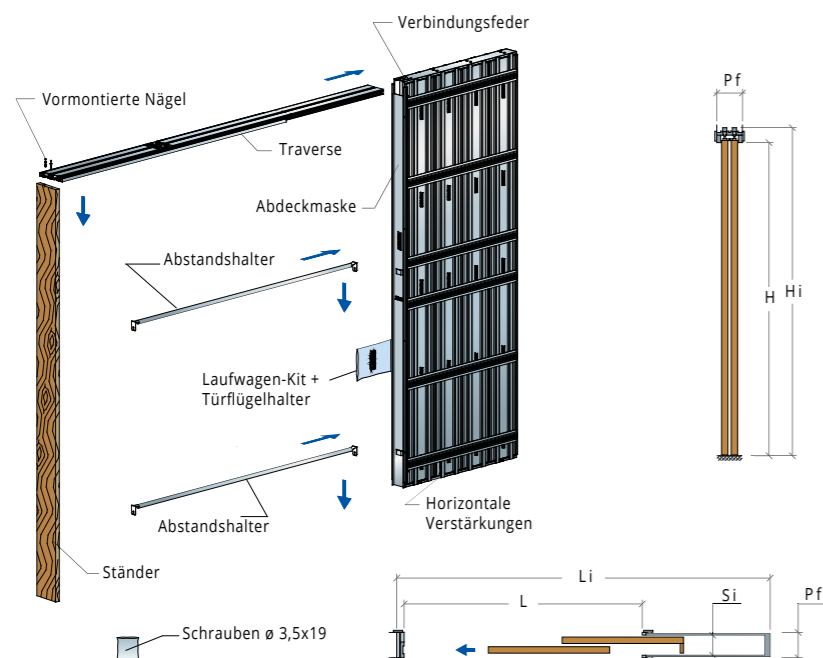

GRANLUCE DOPPELFLÜGEL

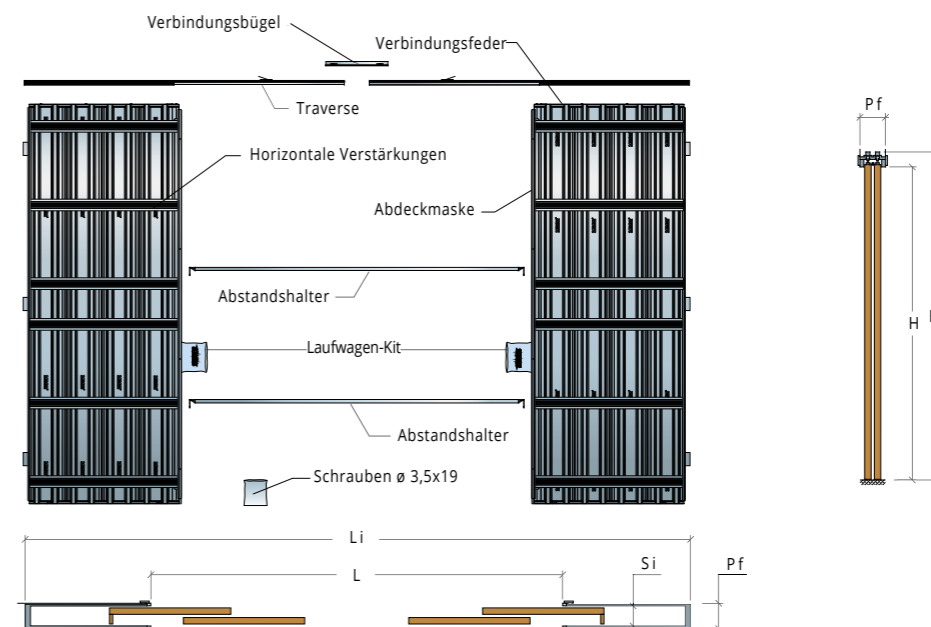

Legende

- L = Lichte Breite
- H = Lichte Höhe
- Li = Gesamtbreite
- Hi = Gesamthöhe
- Pf = Fertigwanddicke
- Si = Innenmaß

DURCHGANGSLICHTE		GESAMTABMESSUNGEN		FERTIGWANDDICKE/INNENMASS
L	H	Li	Hi	Pf / Si
1200	2000÷2700	1910	2100÷2800	190/134
1400		2210		
1600		2510		
1800		2810		
2000		3110		
2200		3410		
2400		3710		

Legende

- L = Lichte Breite
- H = Lichte Höhe
- Li = Gesamtbreite
- Hi = Gesamthöhe
- Pf = Fertigwanddicke
- Si = Innenmaß

DURCHGANGSLICHTE		GESAMTABMESSUNGEN		FERTIGWANDDICKE/INNENMASS
L	H	Li	Hi	Pf / Si
2400	2000÷2700	3720	2100÷2800	190/134
2800		4320		
3200		4920		
3600		5520		
4000		6120		
4400		6720		
4800		7320		

REMIX

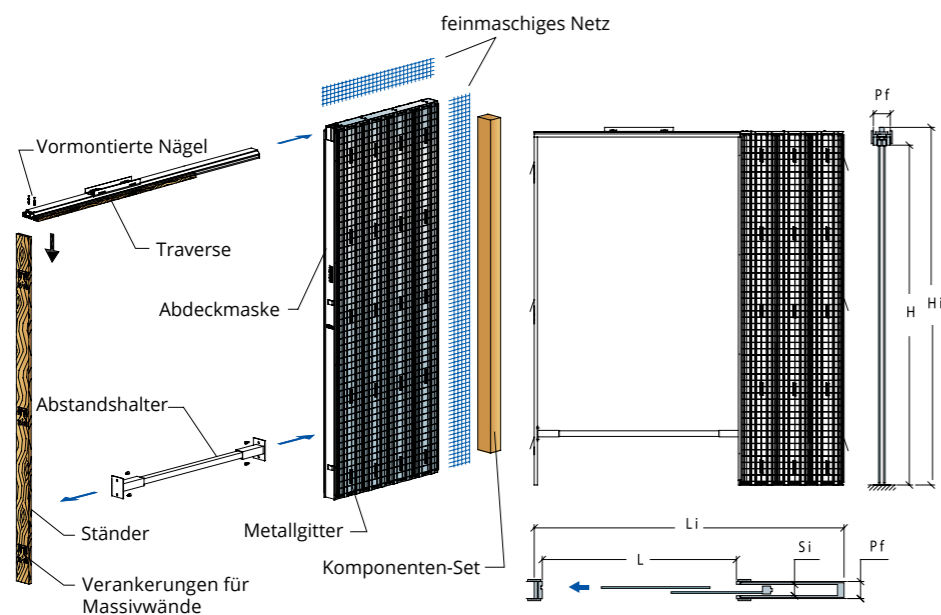

PRATICO

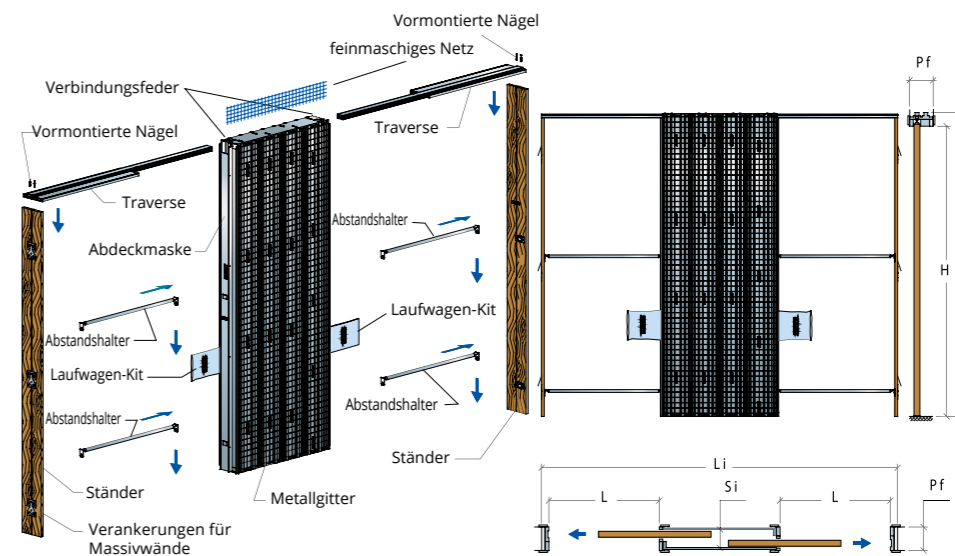

STANDARD

Legende

- L = Lichte Breite
- H = Lichte Höhe
- Li = Gesamtbreite
- Hi = Gesamthöhe
- Pf = Fertigwanddicke
- Si = Innenmaß

DURCHGANGSLICHTE		GESAMTABMESSUNGEN		FERTIGWANDDICKE/INNENMASS
L	H	Li	Hi	Pf / Si
1200	2000/2100	1910	2110/2210	105/69
1400		2210		
1600		2510		

STANDARD

Legende

- L = Lichte Breite
- H = Lichte Höhe
- Li = Gesamtbreite
- Hi = Gesamthöhe
- Pf = Fertigwanddicke
- Si = Innenmaß

DURCHGANGSLICHTE		GESAMTABMESSUNGEN		FERTIGWANDDICKE/INNENMASS
L	H	Li	Hi	Pf / Si
600 + 600	2000/2100	1980	2100/2200	170/134
700 + 700		2280		
800 + 800		2580		
900 + 900		2880		
1000 + 1000		3180		
1100 + 1100		3480		
1200 + 1200		3780		

ÜBERGRÖSSE

DURCHGANGSLICHTE		GESAMTABMESSUNGEN		FERTIGWANDDICKE/INNENMASS
L	H	Li	Hi	Pf / Si
1200	2010÷2090 2110÷2400	1910	2120÷2200 2220÷2510	105/69
1400		2210		
1600		2510		

Vor der Bestellung der Tür für den Kastenrahmen Remix muss die tatsächliche Durchgangslichte auf der Baustelle geprüft werden. Dies wird nach erfolgter Montage des Kastenrahmens gemessen.

Die effektive Durchgangslichte ist um 140 mm verringert.

ÜBERGRÖSSE

DURCHGANGSLICHTE		GESAMTABMESSUNGEN		FERTIGWANDDICKE/INNENMASS	DURCHGANGSLICHTE		GESAMTABMESSUNGEN		FERTIGWANDDICKE/INNENMASS
L	H	Li	Hi	Pf / Si	L	H	Li	Hi	Pf / Si
600 + 600	800+1990 2010÷2090	1980	900÷2090 2110÷2190	170/134	600 + 600	2110÷2700	1980	2210÷2800	170/134
700 + 700		2280							
800 + 800		2580							
900 + 900		2880							
1000 + 1000		3180							
1100 + 1100		3480							
1200 + 1200		3780							

ORBITALE EINZELFLÜGEL

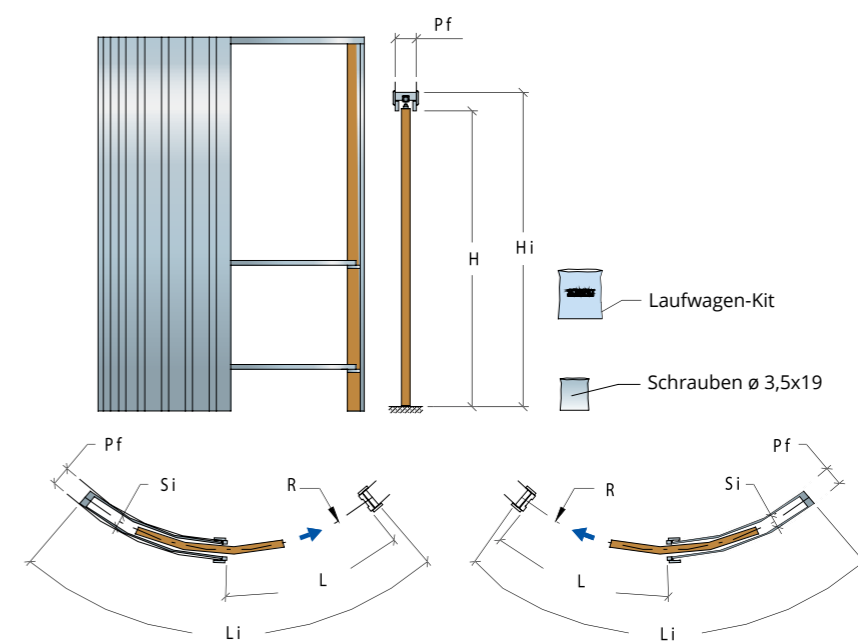
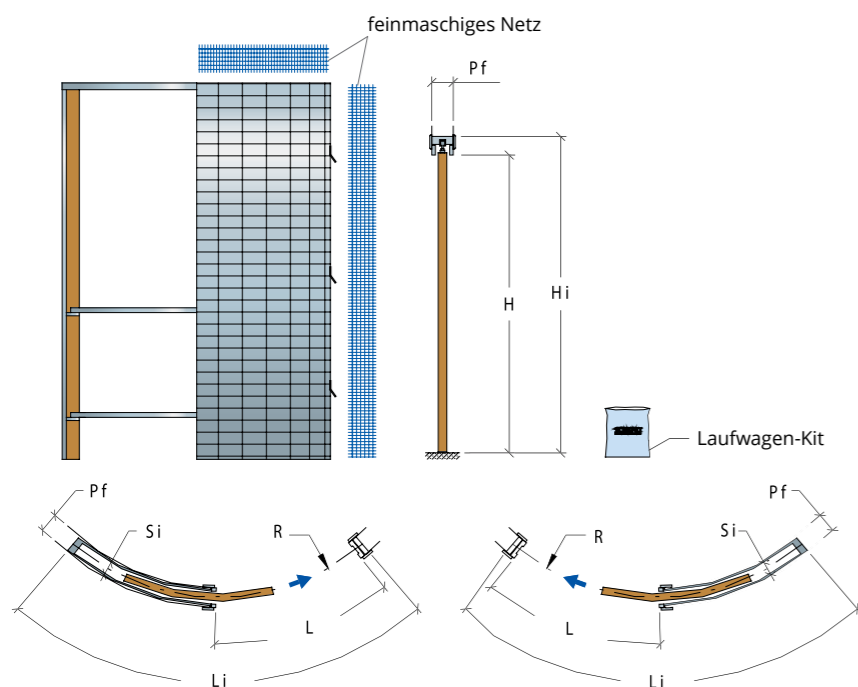

STANDARD

Legende

- L = Lichte Breite
- H = Lichte Höhe
- Li = Gesamtbreite
- Hi = Gesamthöhe
- Pf = Fertigwanddicke
- Si = Innenmaß

DURCHGANGSLICHTE		GESAMTABMESSUNGEN		FERTIGWANDDICKE/INNENMASS
L	H	Li	Hi	Pf / Si
600	2000/2100	1300	2100/2200	105/69 - 125/89
700		1500		
800		1700		
900		1900		
1000		2100		

STANDARD

Legende

- L = Lichte Breite
- H = Lichte Höhe
- Li = Gesamtbreite
- Hi = Gesamthöhe
- Pf = Fertigwanddicke
- Si = Innenmaß

DURCHGANGSLICHTE		GESAMTABMESSUNGEN		FERTIGWANDDICKE/INNENMASS
L	H	Li	Hi	Pf / Si
600	2000/2100	1300	2100/2200	125
700		1500		
800		1700		
900		1900		
1000		2100		

ÜBERGRÖSSE

VERFÜGBARE RADII					DURCHGANGSLICHTE		GESAMTABMESSUNGEN		FERTIGWANDDICKE/INNENMASS
R					L	H	Li	Hi	Pf / Si
1000	1200	1500	1700	2000	2110÷2500		1300	2210÷2600	105/69 - 125/89
mm	mm	mm	mm	mm					

Das Maß der Durchgangslichte bezieht sich auf die Abwicklung (Bogen) der Wandachse, wodurch sich die wirksame Durchgangslichte (Sehne) um maximal 100 mm verringert.

ÜBERGRÖSSE

VERFÜGBARE RADII					DURCHGANGSLICHTE		GESAMTABMESSUNGEN		FERTIGWANDDICKE/INNENMASS
R					L	H	Li	Hi	Pf / Si
1000	1200	1500	1700	2000	2110÷2400		1300	2210÷2500	125
mm	mm	mm	mm	mm					

Das Maß der Durchgangslichte bezieht sich auf die Abwicklung (Bogen) der Wandachse, wodurch sich die wirksame Durchgangslichte (Sehne) um maximal 100 mm verringert.

ORBITALE DOPPELFLÜGEL

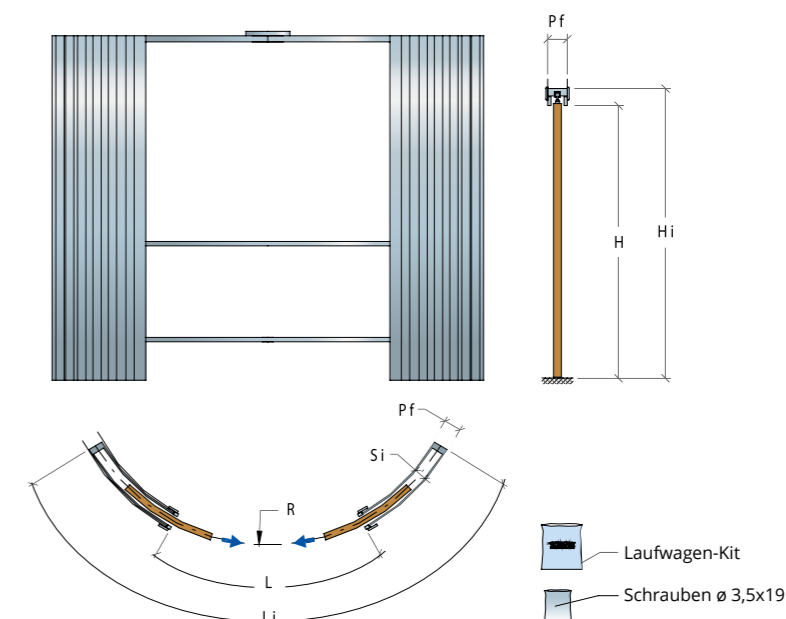
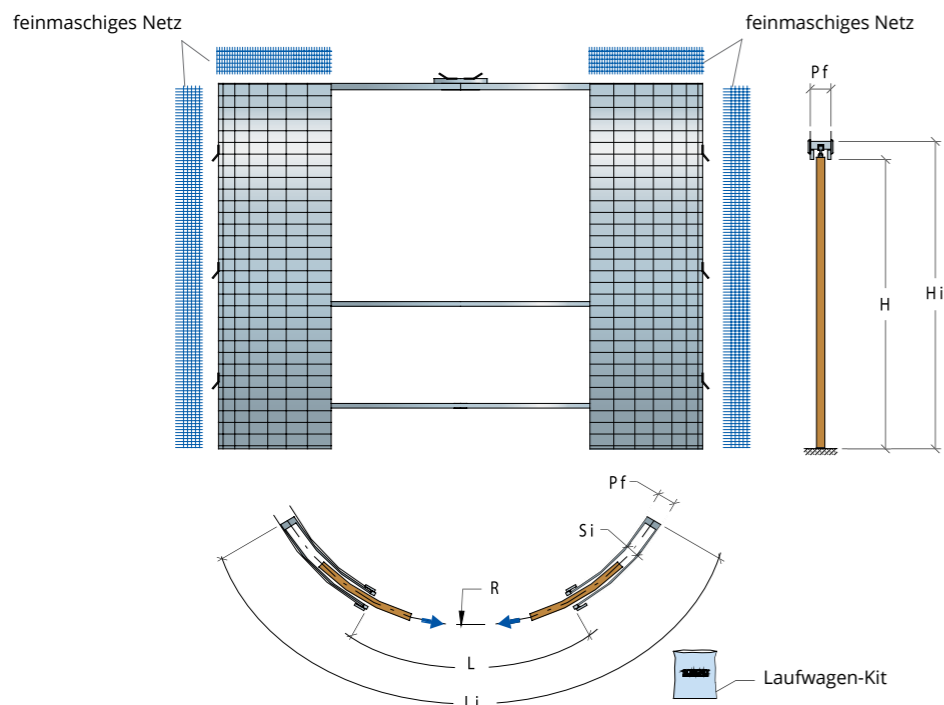

STANDARD

Legende

- L = Lichte Breite
- H = Lichte Höhe
- Li = Gesamtbreite
- Hi = Gesamthöhe
- Pf = Fertigwanddicke
- Si = Innenmaß

DURCHGANGSLICHTE		GESAMTABMESSUNGEN		FERTIGWANDDICKE/INNENMASS
L	H	Li	Hi	Pf / Si
1200	2000/2100	2500	2100/2200	105/69 - 125/89
1400		2900		
1600		3300		
1800		3700		
2000		4100		

STANDARD

Legende

- L = Lichte Breite
- H = Lichte Höhe
- Li = Gesamtbreite
- Hi = Gesamthöhe
- Pf = Fertigwanddicke
- Si = Innenmaß

DURCHGANGSLICHTE		GESAMTABMESSUNGEN		FERTIGWANDDICKE/INNENMASS
L	H	Li	Hi	Pf / Si
1200	2000/2100	2500	2100/2200	125
1400		2900		
1600		3300		
1800		3700		
2000		4100		

ÜBERGRÖSSE

VERFÜGBARE RADII					DURCHGANGSLICHTE		GESAMTABMESSUNGEN		FERTIGWANDDICKE/INNENMASS
R					L	H	Li	Hi	Pf / Si
1000	1200	1500	1700	2000	2110÷2500		2500	2210÷2600	105/69 - 125/89
mm	mm	mm	mm	mm			2900		
							3300		
							3700		
							4100		

ÜBERGRÖSSE

VERFÜGBARE RADII					DURCHGANGSLICHTE		GESAMTABMESSUNGEN		FERTIGWANDDICKE/INNENMASS
R					L	H	Li	Hi	Pf / Si
1000	1200	1500	1700	2000	2110÷2400		2500	2210÷2500	125
mm	mm	mm	mm	mm			2900		
							3300		
							3700		
							4100		

Das Maß der Durchgangslichte bezieht sich auf die Abwicklung (Bogen) der Wandachse, wodurch sich die wirksame Durchgangslichte (Sehne) um maximal 410 mm verringert.

Das Maß der Durchgangslichte bezieht sich auf die Abwicklung (Bogen) der Wandachse, wodurch sich die wirksame Durchgangslichte (Sehne) um maximal 410 mm verringert.

SCRIGNOTECH EINZELFLÜGEL

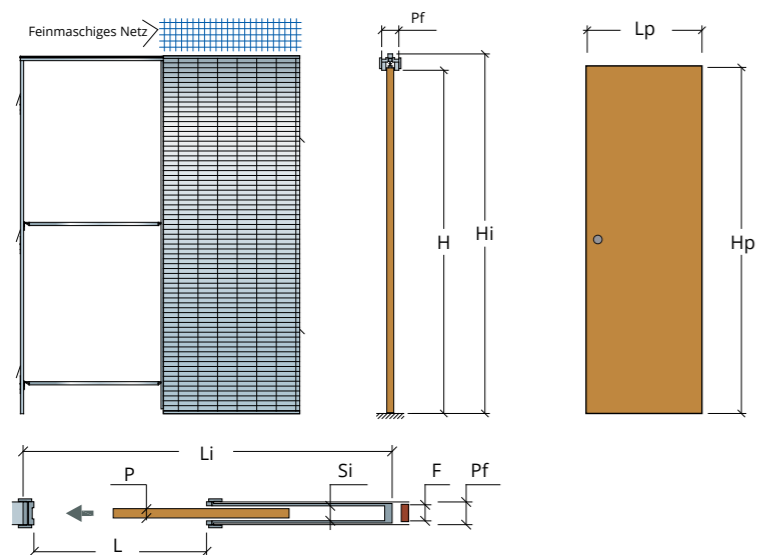

STANDARD

DURCHGANGSLICHTE		GESAMTABMESSUNGEN		TÜRFLÜGELABMESSUNGEN		FERTIGWANDDICKE/ INNENMASS	ZIEGELMASS	MAX. TÜRFLÜGELDICKE			
L	H	Li	Hi	Lp	Hp	Pf / Si	F	P			
600	2000 2100	1310	2110 2210	630	2010 2110	90/56 105/70 125/90 145/90	60 80 100 120	40 43 43 43			
700											
750											
800											
900											
1000											
1100											
1200											
									105/70 125/90 145/90	80 100 120	43

ÜBERGRÖSSE

DURCHGANGSLICHTE		GESAMTABMESSUNGEN		TÜRFLÜGELABMESSUNGEN		FERTIGWANDDICKE/ INNENMASS	ZIEGELMASS	MAX. TÜRFLÜGELDICKE
L	H	Li	Hi	Lp	Hp	Pf / Si	F	P
600	2400	1310	2510	630	2410	105/70 125/90 145/90	80 100 120	43
700								
800								
900								
1000								
1100								
1200								

SCRIGNOTECH DOPPELFLÜGEL

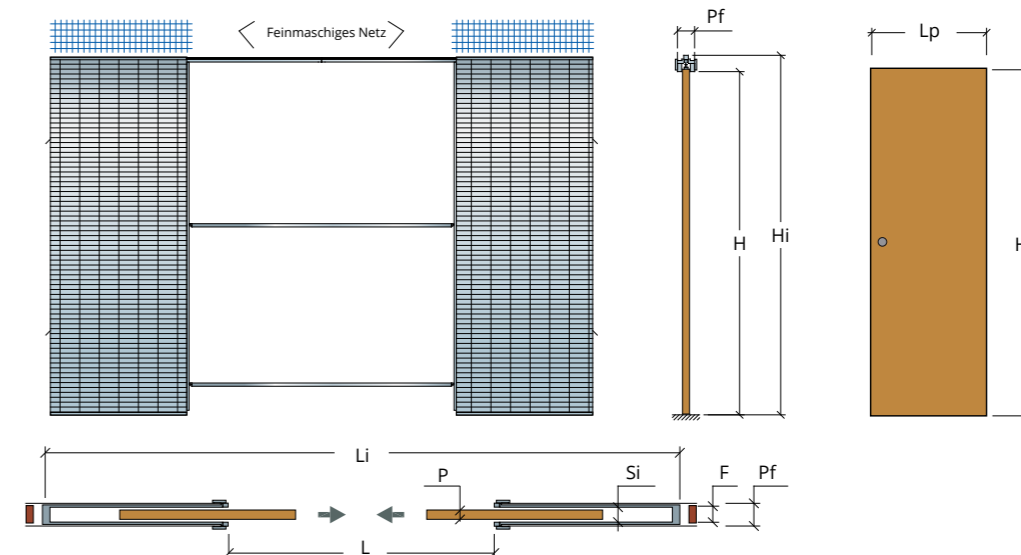

STANDARD

DURCHGANGSLICHTE		GESAMTABMESSUNGEN		TÜRFLÜGELABMESSUNGEN		FERTIGWANDDICKE/ INNENMASS	ZIEGELMASS	MAX. TÜRFLÜGELDICKE			
L	H	Li	Hi	Lp	Hp	Pf / Si	F	P			
1200	2000 2100	2520	2110 2210	630	2010x2 2110x2	90/56 105/70 125/90 145/90	60 80 100 120	40 43 43 43			
1400											
1600											
1800											
2000											
2200											
2400											
									105/70 125/90 145/90	80 100 120	43

ÜBERGRÖSSE

DURCHGANGSLICHTE		GESAMTABMESSUNGEN		TÜRFLÜGELABMESSUNGEN		FERTIGWANDDICKE/ INNENMASS	ZIEGELMASS	MAX. TÜRFLÜGELDICKE
L	H	Li	Hi	Lp	Hp	Pf / Si	F	P
1200	2400	2520	2510	630	2410x2	105/70 125/90 145/90	80 100 120	43
1400								
1600								
1800								
2000								
2200								
2400								

SCRIGNOTECH EINZELFLÜGEL

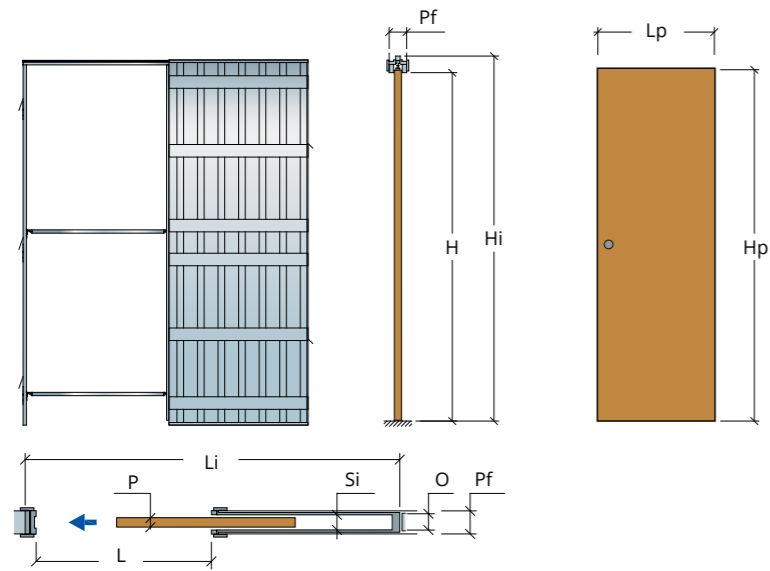

STANDARD

DURCHGANGSLICHTE		GESAMTABMESSUNGEN		TÜRFLÜGELABMESSUNGEN		FERTIGWANDDICKE/ INNENMASS	PROFILABMESSUNG	MAX. TÜRFLÜGELDICKE
L	H	Li	Hi	Lp	Hp	Pf / Si	O	P
600	2000 2100	1310	2110 2210	630	2010 2110	100/56 125/70	75 100	40 43
700								
750								
800								
900								
1000								
1100								
1200		2510		1230		125/70	100	43

ÜBERGRÖSSE

DURCHGANGSLICHTE		GESAMTABMESSUNGEN		TÜRFLÜGELABMESSUNGEN		FERTIGWANDDICKE/ INNENMASS	PROFILABMESSUNG	MAX. TÜRFLÜGELDICKE
L	H	Li	Hi	Lp	Hp	Pf / Si	O	P
600	2400	1310	2510	630	2410	125/70	100	43
700								
800								
900								
1000								
1100								
1200								

SCRIGNOTECH DOPPELFLÜGEL

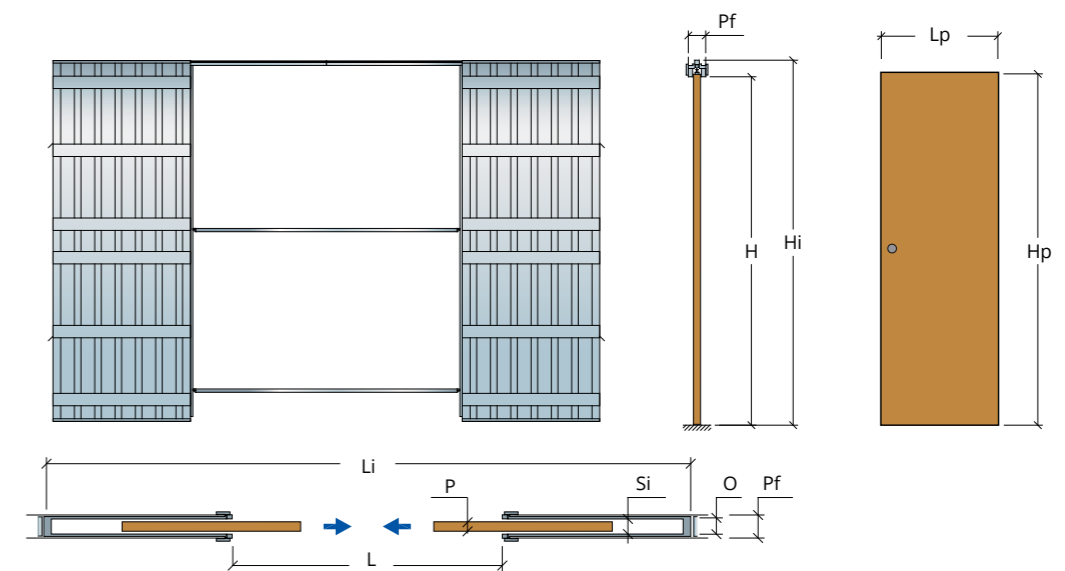

STANDARD

DURCHGANGSLICHTE		GESAMTABMESSUNGEN		TÜRFLÜGELABMESSUNGEN		FERTIGWANDDICKE/ INNENMASS	PROFILABMESSUNG	MAX. TÜRFLÜGELDICKE			
L	H	Li	Hi	Lp	Hp	Pf / Si	O	P			
1200	2000 2100	2520	2110 2210	630	2010x2 2110x2	100/56 125/70	75 100	40 43			
1400											
1600											
1800											
2000											
2200											
2400				4920			1230		125/70	100	43

ÜBERGRÖSSE

DURCHGANGSLICHTE		GESAMTABMESSUNGEN		TÜRFLÜGELABMESSUNGEN		FERTIGWANDDICKE/ INNENMASS	PROFILABMESSUNG	MAX. TÜRFLÜGELDICKE
L	H	Li	Hi	Lp	Hp	Pf / Si	O	P
1200	2400	2520	2510	630	2410x2	125/70	100	43
1400								
1600								
1800								
2000								
2200								
2400								

SCRIGNOTECH

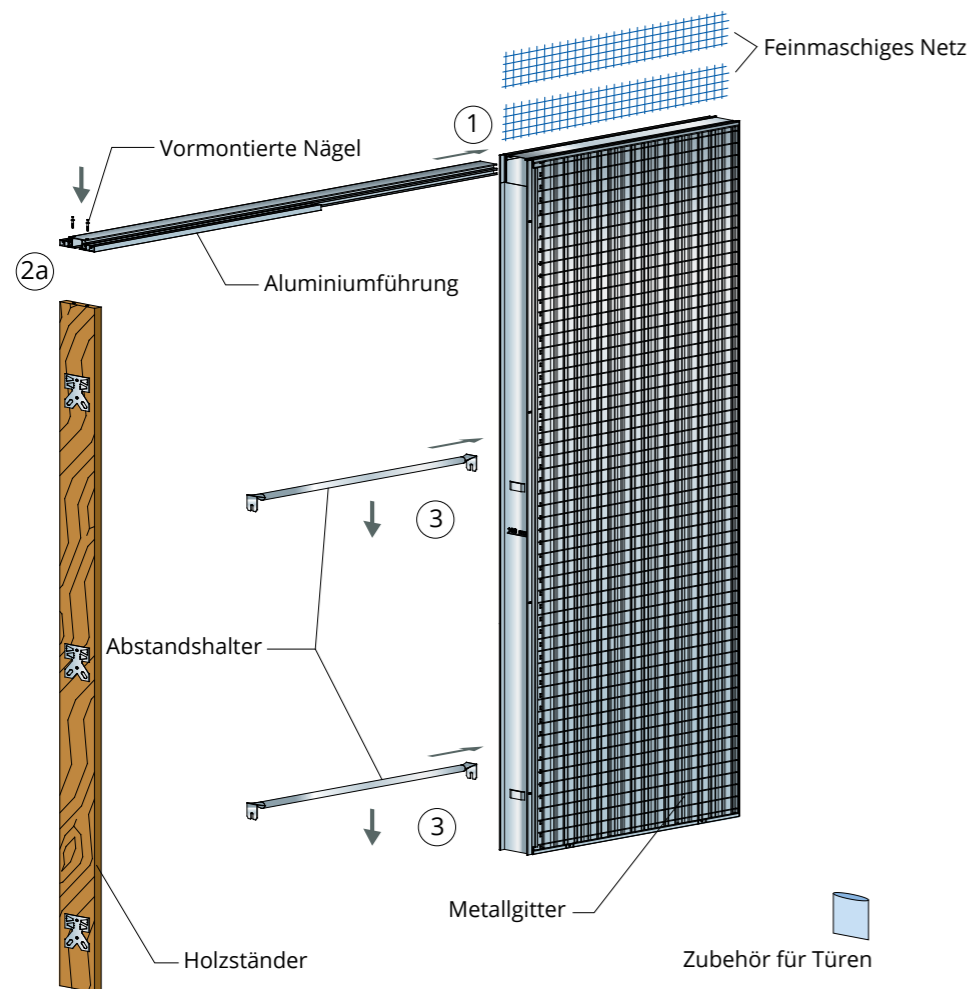

1. Die Führung in den Kasten einsetzen, und in den entsprechenden Sitz einrasten lassen.
- 2a. Die Führung mit den mitgelieferten vormontierten Nägeln mit dem Ständer verbinden.
- 2b. Doppelflügel: Die beiden Kästen mit der bereits eingesetzten Führung gegeneinander positionieren.
Dann die beiden Führungen verbinden, indem die mitgelieferten Verbindungsstifte wie abgebildet eingeschraubt werden.
3. Die Abstandshalter in die entsprechenden Sitze einsetzen.

DETAIL FÜR DOPPELFLÜGEL

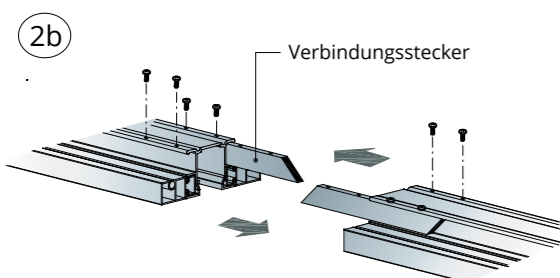

SCRIGNOTECH

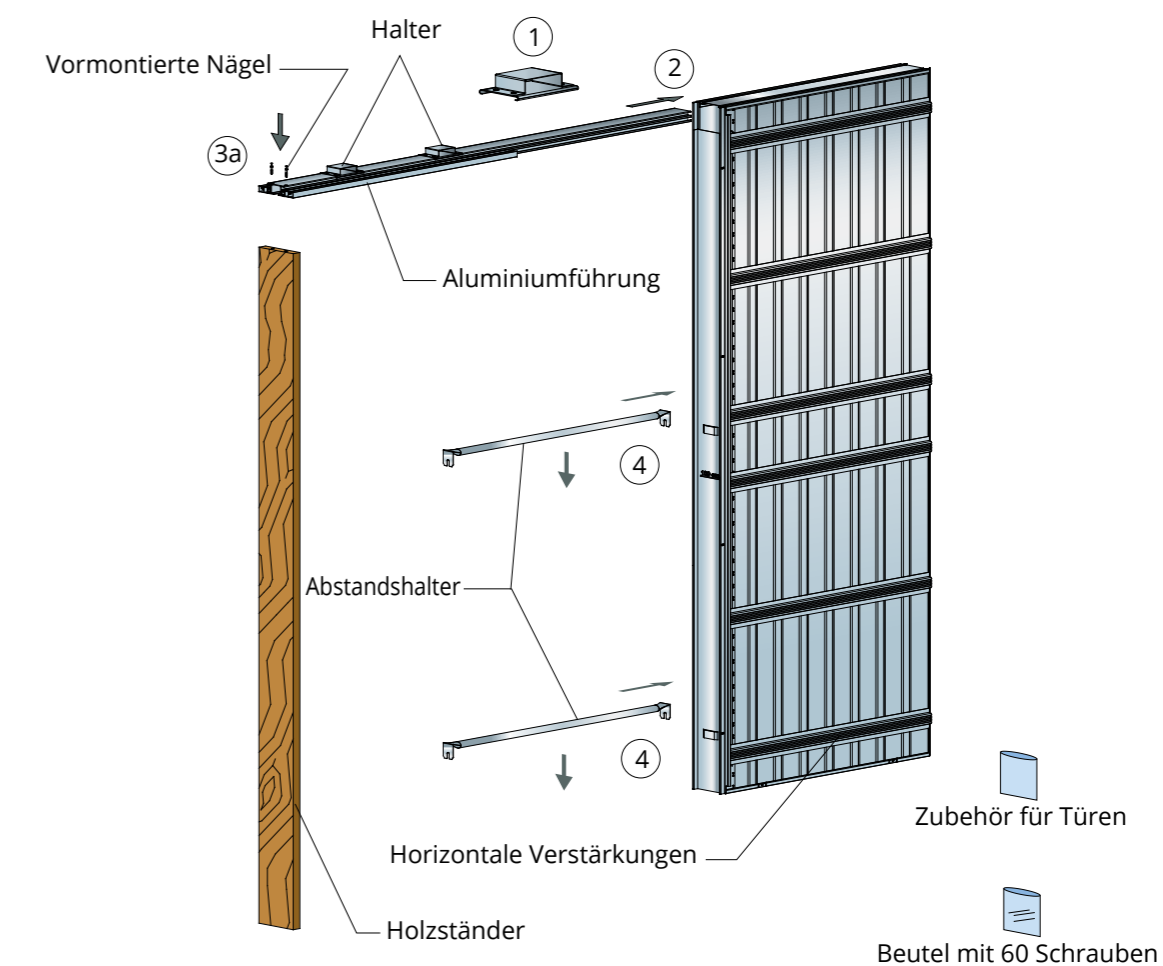

1. Die Halter in die Führung einsetzen
2. Die Führung in den Kasten einsetzen, und in den entsprechenden Sitz einrasten lassen.
- 3a. Die Führung mit den mitgelieferten vormontierten Nägeln mit dem Ständer verbinden.
- 3b. Doppelflügel: Die beiden Kästen mit der bereits eingesetzten Führung gegeneinander positionieren.
Dann die beiden Führungen verbinden, indem die mitgelieferten Verbindungsstifte wie abgebildet eingeschraubt werden.
4. Die Abstandshalter in die entsprechenden Sitze einsetzen.

DETAIL FÜR DOPPELFLÜGEL

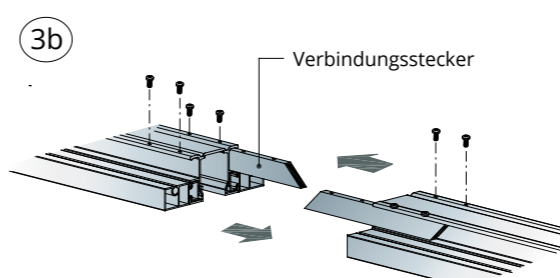

OPENBOX EINZELFLÜGEL

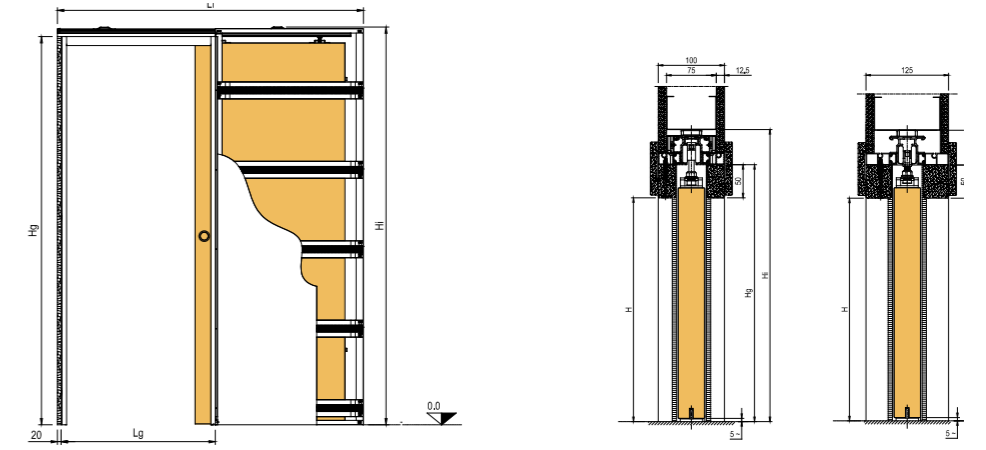
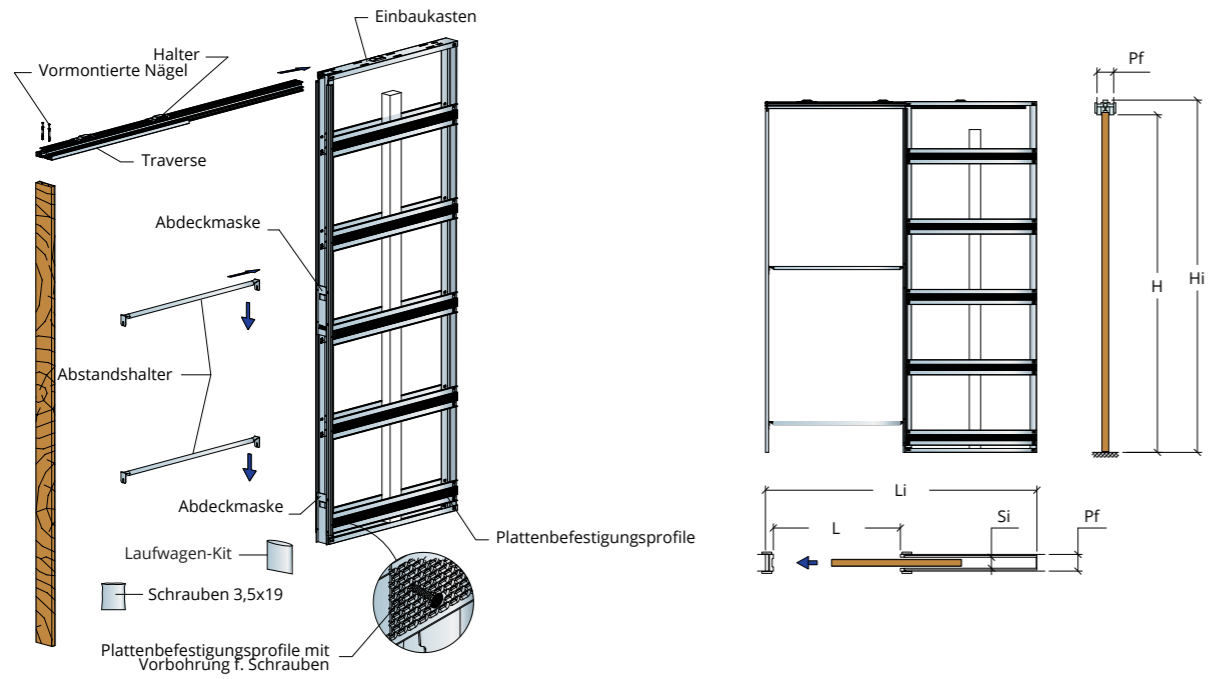

DURCHGANGSLICHTE		DURCHGANGSLICHTE OHNE ZARGE		GESAMTABMESSUNGEN		TÜRFLÜGELABMESSUNGEN		LICHTES MASS EINBAUKASTEN	FERTIGWANDDICKE/ INNENMASS
L	H	Lg	Hg*	Li	Hi	Lp	Hp	C	Pf / Si
600	2100	655	2150	1296	2205	630	2110	615	100/54 125/69 Trockenbauwand
700		755		730		715			
750		805		780		765			
800		855		830		815			
900		955		930		915			
1000		1055		1030		1015			

* Vor der Bestellung der Tür muss das tatsächliche Maß Hg auf der Baustelle geprüft werden.

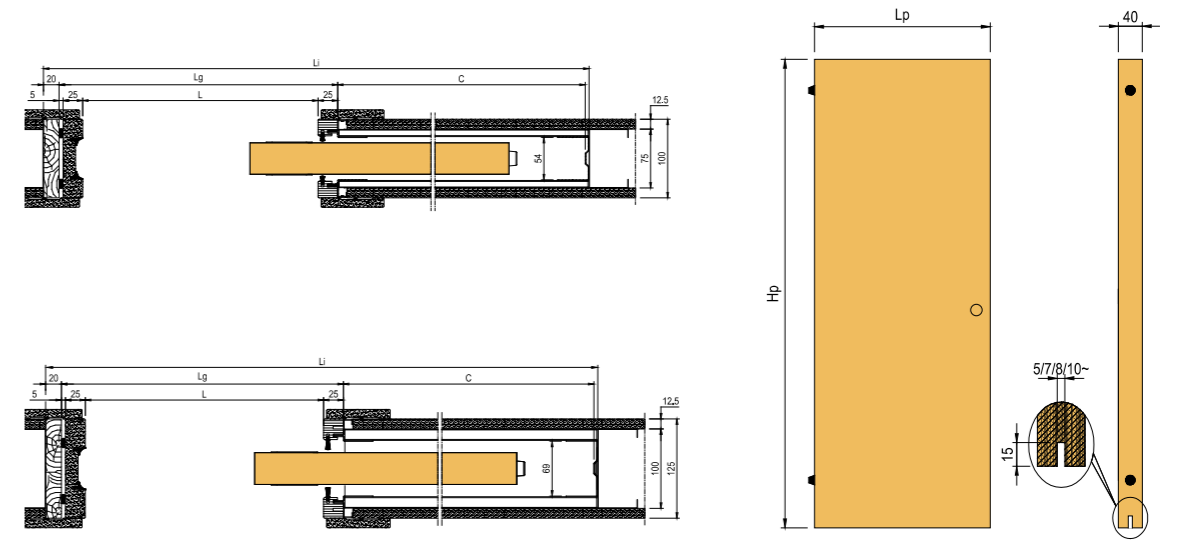

OPENBOX DOPPELFLÜGEL

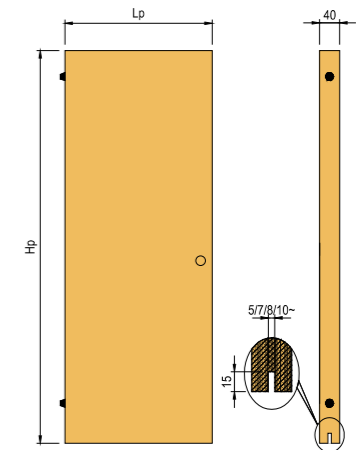
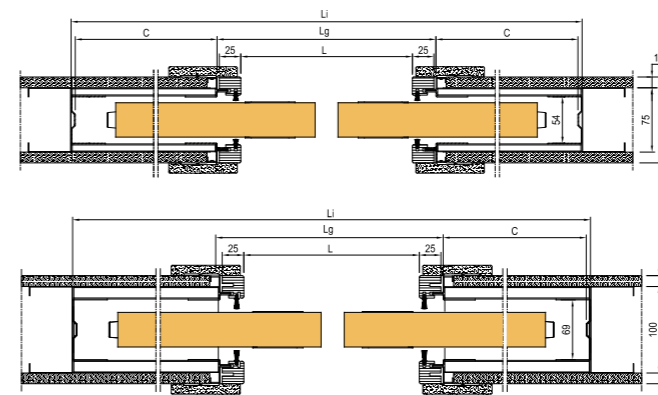
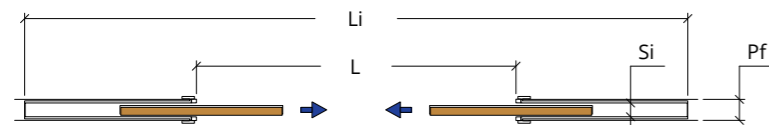
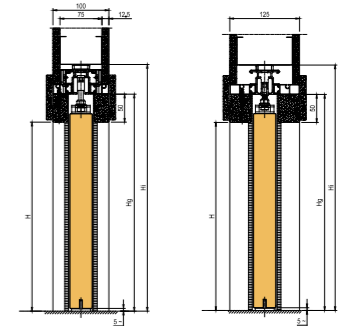
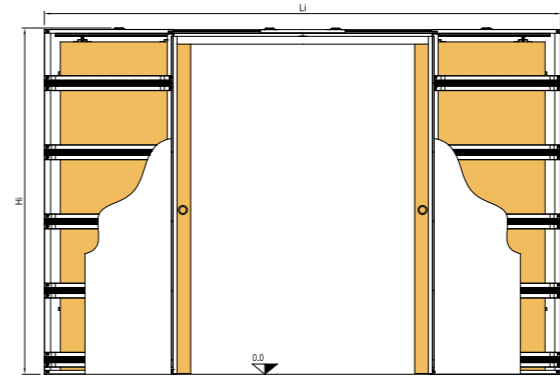
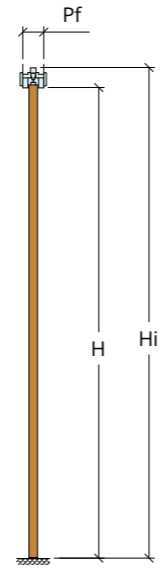
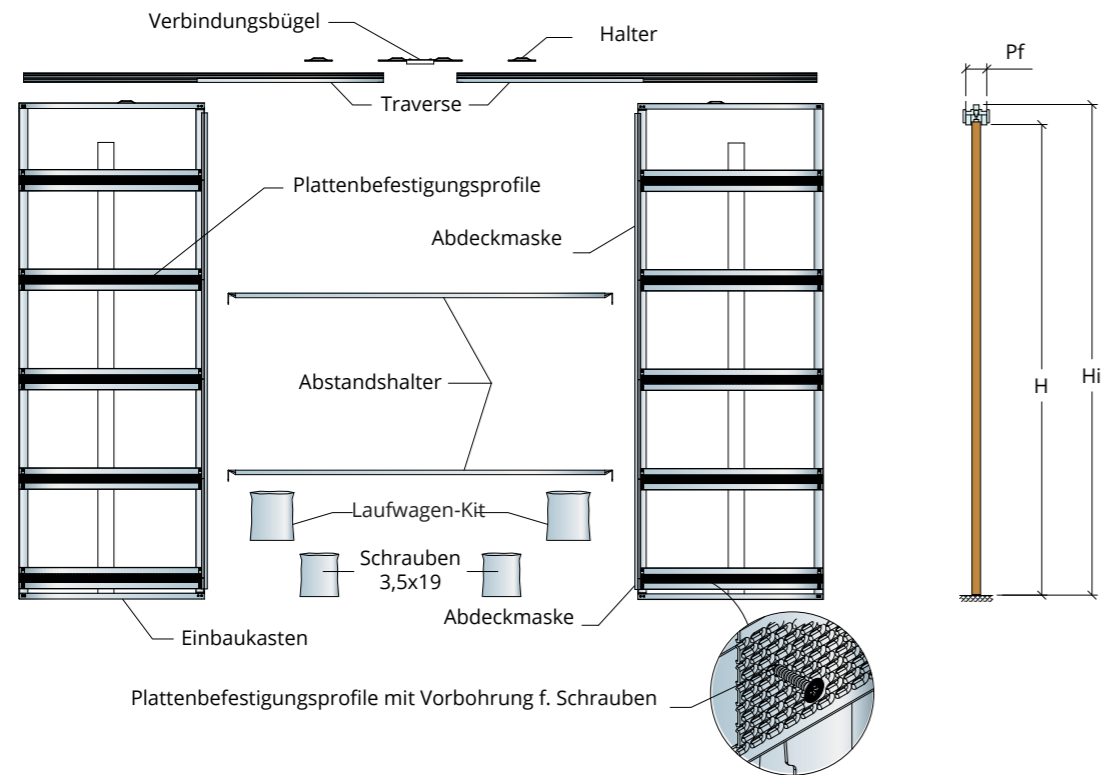

DURCHGANGSLICHTE		DURCHGANGSLICHTE OHNE ZARGE		GESAMTABMESSUNGEN		TÜRFLÜGELABMESSUNGEN		LICHTES MASS EINBAUKASTEN	FERTIGWANDDICKE/ INNENMASS
L	H	Lg	Hg*	Li	Hi	Lp	Hp	C	Pf / Si
1200	2100	1255	2150	2496	2205	2x630	2110	615	100/54
1400		1455		2896		2x730		715	
1600		1655		3296		2x830		815	Trockenbauwand
1800		1855		3696		2x930		915	
2000		2055		4096		2x1030		1015	

* Vor der Bestellung der Tür muss das tatsächliche Maß Hg auf der Baustelle geprüft werden.

TÜREN

SCHIEBETÜREN

WANDBÜNDIGE TÜREN

LACKIERT

TÜREN

Schiebetür mit Hohlkammerplatte, Rahmen aus verleimtem Fichtenholz oder massiver Whitewood/Esche und Papierwabeneinlage, beschichtet mit MDF-Holzfaserverplatte (Medium Density Fibreboard), Oberfläche furniert mit Eschenfurnier für Ausführung Esche lackiert. Türflügel 40 mm dick, bei Ausführung Esche lackiert mit horizontaler Maserung auf den Flächen und vertikaler Maserung an den Kanten.

VERSIONEN

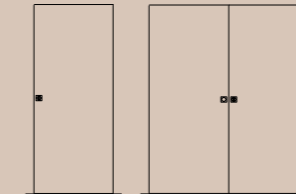

Version:
Einzelflügel
Doppelflügel

MODELLE

Pure Volltürblatt Dicke 40 mm

Griffhöhe:
Hm=1030

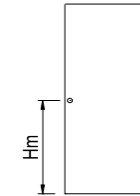

ZARGENVERSION

Das Produkt erfordert keine Zarge

STANDARDABMESSUNGEN

- Einzelflügel lichtet Maß 600 bis 1200 mm, Höhe 1800 bis 2700 mm
- Doppelflügel lichtet Maß 1200 bis 2400 mm, Höhe 1800 bis 2700 mm
- Für Trockenbauwand 100 maximale Größe 1000 für Einzelflügel und 2000 für Doppelflügel, maximale Höhe 2100 mm

AUSFÜHRUNGEN

- Esche offenporig lackiert matt
 - Lackiert matt
 - Lackiert Hochglanz
- Standardfarben RAL1013/1015/9001/9002/9003/9010/9016/9018
Auf Anfrage ist die gesamte RAL-Farbpalette erhältlich.

WANDDICKE

Kann in Essential installiert werden, alle Wanddicken gemäß Preisliste

BEARBEITUNGEN ZUBEHÖR
(IM LIEFERUMFANG ENTHALTEN)

- Vorrüstung Griffloch auf Anfrage
- Fräsungen für das Einsetzen der Bügel Essential
- Untere Fräsung für Führung
- Richtstange im Inneren des Türblatts für Höhen über 2200 mm

ANSCHLAGVERSION

Nur Vorrüstung [Loch] für Kit Chiudiscigno:

- mit Schloss
- ohne Schloss
- Euronorm-Zylinder
- Loch Muschelgriff
- kein Loch

Griff und Schloss auf Anfrage lieferbar

LACKIERT EINZELFLÜGEL

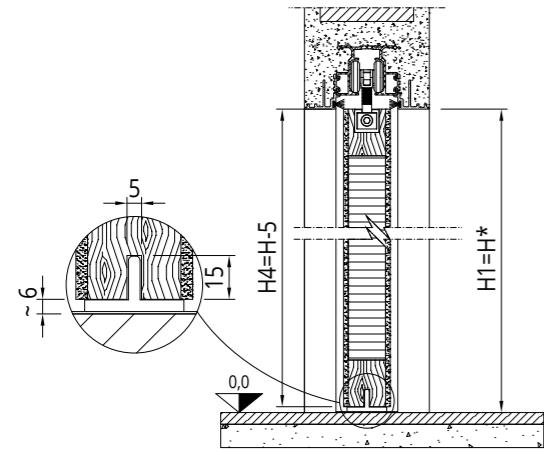

Vor der Bestellung immer das Aufmaß durchführen

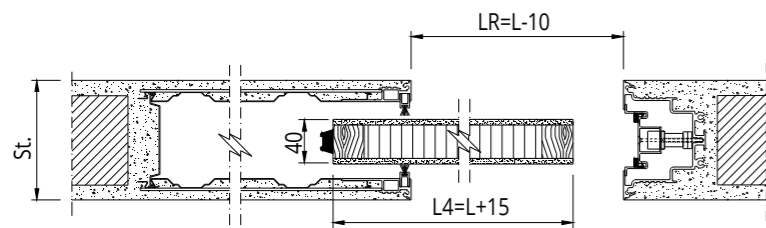

DURCHGANGSLICHTE	LICHTE IST-MASS	TÜRFLÜGELMASS	WANDDICKE
L x H	LR x HR	L4 x H4	Sp
600 x 1800 ÷ 2700	590 x 1800 ÷ 2700	615 x 1795 ÷ 2695	Massivwand 105 - 125 - 145
700 x 1800 ÷ 2700	690 x 1800 ÷ 2700	715 x 1795 ÷ 2695	
750 x 1800 ÷ 2700	740 x 1800 ÷ 2700	755 x 1795 ÷ 2695	
800 x 1800 ÷ 2700	790 x 1800 ÷ 2700	815 x 1795 ÷ 2695	
900 x 1800 ÷ 2700	890 x 1800 ÷ 2700	915 x 1795 ÷ 2695	
1000 x 1800 ÷ 2700	990 x 1800 ÷ 2700	1015 x 1795 ÷ 2695	
1100 x 1800 ÷ 2700	1090 x 1800 ÷ 2700	1115 x 1795 ÷ 2695	
1200 x 1800 ÷ 2700	1190 x 1800 ÷ 2700	1215 x 1795 ÷ 2695	Trockenbauwand 100 - 125 - 125L2 - 150L2

LACKIERT DOPPELFLÜGEL

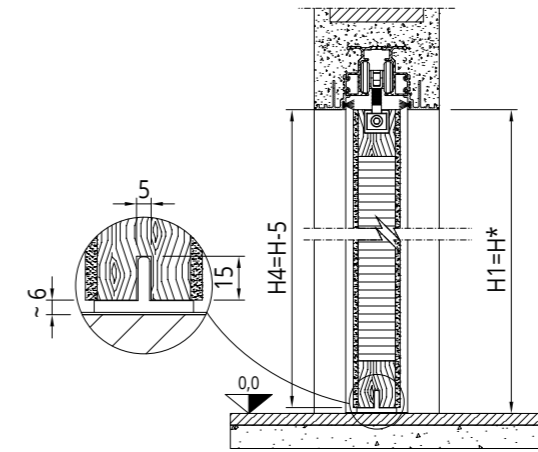

Vor der Bestellung immer das Aufmaß durchführen

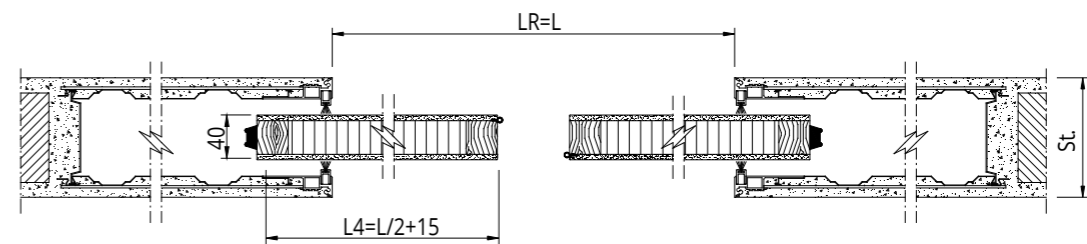

DURCHGANGSLICHTE	LICHTE IST-MASS	TÜRFLÜGELMASS	WANDDICKE
L x H	LR x HR	L4 x H4	Sp
1200 x 1800 ÷ 2700	1200 x 1800 ÷ 2700	615 x 1795 ÷ 2695	Massivwand 105 - 125 - 145
1400 x 1800 ÷ 2700	1400 x 1800 ÷ 2700	715 x 1795 ÷ 2695	
1600 x 1800 ÷ 2700	1600 x 1800 ÷ 2700	815 x 1795 ÷ 2695	
1800 x 1800 ÷ 2700	1800 x 1800 ÷ 2700	915 x 1795 ÷ 2695	
2000 x 1800 ÷ 2700	2000 x 1800 ÷ 2700	1015 x 1795 ÷ 2695	
2200 x 1800 ÷ 2700	2200 x 1800 ÷ 2700	1115 x 1795 ÷ 2695	
2400 x 1800 ÷ 2700	2400 x 1800 ÷ 2700	1215 x 1795 ÷ 2695	
			Trockenbauwand 100 - 125 - 125L2 - 150L2

TÜREN MIT ZARGEN

LACKIERT

TÜREN

Schiebetür mit Hohlkammerplatte, Rahmen aus verleimtem Fichtenholz oder massiver Whitewood/Esche und Papierwabeneinlage, beschichtet mit MDF-Holzfaserverplatte (Medium Density Fibreboard), Oberfläche furniert mit Eschenfurnier für Ausführung Esche lackiert. Türflügel 40 mm dick, bei Ausführung Esche lackiert mit horizontaler Maserung auf den Flächen und vertikaler Maserung an den Kanten. Zarge aus verleimtem Fichtenholz, komplett mit Dichtungen und Bürste, flache Abdeckprofile 80x10 mm mit Schenkel. Zargen und Abdeckprofile der Ausführung Esche lackiert besitzen eine vertikale Maserung.

VERSIONEN

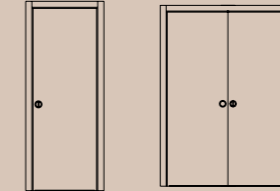

Version:
Einzelflügel
Doppelflügel

MODELLE

Pure Volltürblatt Dicke 40 mm

Griffhöhe:
Hm=1030

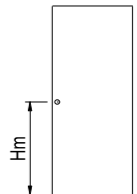

ZARGENVERSION

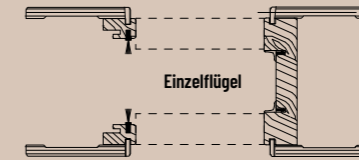

Zarge hauptsächlich aus verleimtem Fichtenholz, mit Eschenfurnier bei Ausführung Esche lackiert, komplett mit Staubschutzbürste und Dichtung. Die Zarge muss durch einfaches Ablängen während der Montage an die Durchgangslichte angepasst werden. Das Abdeckprofil ist mit einem 5 mm oder 15 mm Schenkel erhältlich

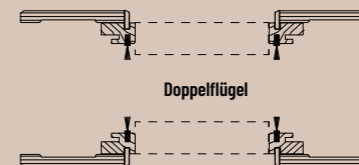

MASSE

- Einzelflügel lichtetes Maß 600 bis 1200 mm, Höhe 1800 bis 2700 mm
- Doppelflügel lichtetes Maß 1200 bis 2400 mm, Höhe 1800 bis 2700 mm
- für Massivwand 90 und Trockenbauwand 100 maximale Größe 1000 für Einzelflügel und 2000 für Doppelflügel, maximale Höhe 2100 mm

AUSFÜHRUNGEN

- Esche offenporig lackiert matt
 - Lackiert matt
 - Lackiert Hochglanz
- Standardfarben RAL1013/1015/9001/9002/9003/9010/9016/9018
Auf Anfrage ist die gesamte RAL-Farbpalette erhältlich

WANDDICKE

Massivwand 90/105/125/145 mm
Trockenbauwand 100/125 mm
Größere Wandstärken bis zu maximal 415 mm sind auf Anfrage möglich

BEARBEITUNGEN ZUBEHÖR
(IM LIEFERUMFANG ENTHALTEN)

- Vorrüstung Griffloch auf Anfrage
- Untere Fräsung für Führung

ANSCHLAGVERSION

- Nur Vorrüstung [Loch] für Kit Chiudiscigno:
- mit Schloss
 - ohne Schloss
 - Euronorm-Zylinder
 - Loch Muschelgriff
 - kein Loch
- Griff und Schloss auf Anfrage lieferbar

LACKIERT EINZELFLÜGEL

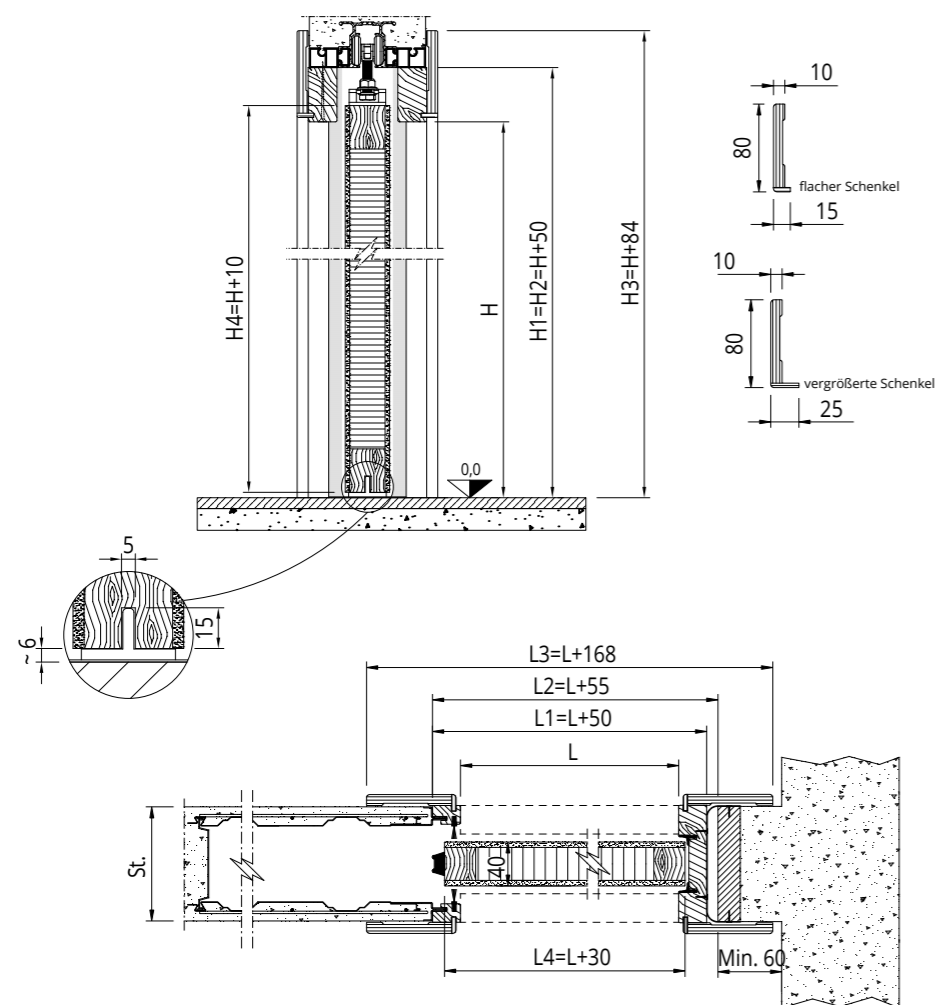

MDF BRETTSPERRHOLZ GEFÜGTES FICHTENHOLZ WABENSTRUKTUR

DURCHGANGSLICHTE	RAHMEN AUSSEN	LICHTE INNENMASS	MASSE ABDECKPROFIL	TÜRFLÜGELMASS	WANDDICKE
L x H	L1 x H1	L2 x H2	L3 x H3	L4 x H4	Sp
600 x 1800 ÷ 2700	650 x 1850 ÷ 2750	655 x 1850 ÷ 2750	768 x 1884 ÷ 2784	630 x 1810 / 2710	Massivwand 90 - 105 125 - 145
700 x 1800 ÷ 2700	750 x 1850 ÷ 2750	755 x 1850 ÷ 2750	868 x 1884 ÷ 2784	730 x 1810 / 2710	
750 x 1800 ÷ 2700	800 x 1850 ÷ 2750	805 x 1850 ÷ 2750	918 x 1884 ÷ 2784	780 x 1810 / 2710	
800 x 1800 ÷ 2700	850 x 1850 ÷ 2750	855 x 1850 ÷ 2750	968 x 1884 ÷ 2784	830 x 1810 / 2710	
900 x 1800 ÷ 2700	950 x 1850 ÷ 2750	955 x 1850 ÷ 2750	1068 x 1884 ÷ 2784	930 x 1810 / 2710	
1000 x 1800 ÷ 2700	1050 x 1850 ÷ 2750	1055 x 1850 ÷ 2750	1168 x 1884 ÷ 2784	1030 x 1810 / 2710	Trockenbauwand 100 - 125
1100 x 1800 ÷ 2700	1150 x 1850 ÷ 2750	1155 x 1850 ÷ 2750	1268 x 1884 ÷ 2784	1130 x 1810 / 2710	
1200 x 1800 ÷ 2700	1250 x 1850 ÷ 2750	1255 x 1850 ÷ 2750	1368 x 1884 ÷ 2784	1230 x 1810 / 2710	

LACKIERT DOPPELFLÜGEL

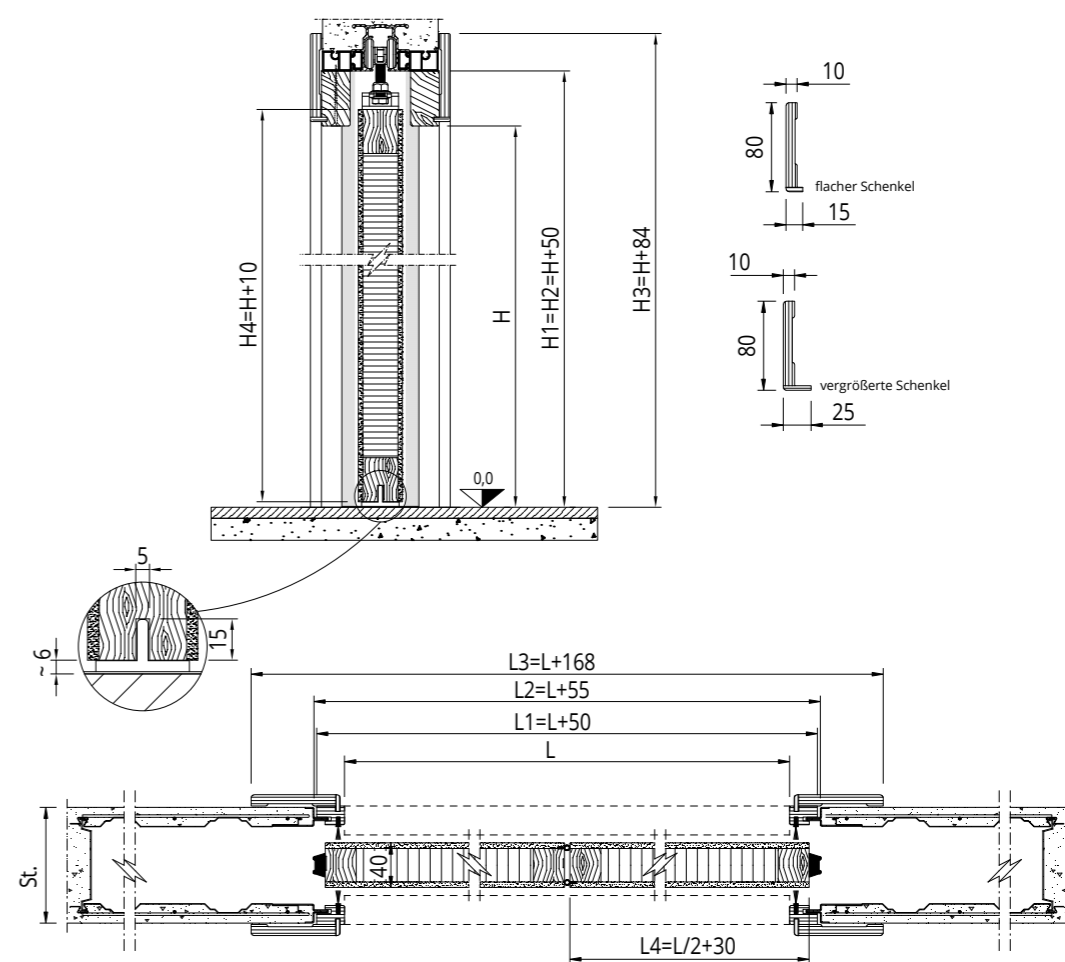

MDF BRETTSPERRHOLZ GEFÜGTES FICHTENHOLZ WABENSTRUKTUR

DURCHGANGSLICHTE	RAHMEN AUSSEN	LICHTE INNENMASS	MASSE ABDECKPROFIL	TÜRFLÜGELMASS	WANDDICKE
L x H	L1 x H1	L2 x H2	L3 x H3	L4 x H4	Sp
1200 x 1800 ÷ 2700	1250 x 1850 ÷ 2750	1255 x 1850 ÷ 2750	1368 x 1884 ÷ 2784	630 x 1810 / 2710	Massivwand 90 - 105 125 - 145
1400 x 1800 ÷ 2700	1450 x 1850 ÷ 2750	1455 x 1850 ÷ 2750	1568 x 1884 ÷ 2784	730 x 1810 / 2710	
1600 x 1800 ÷ 2700	1650 x 1850 ÷ 2750	1655 x 1850 ÷ 2750	1768 x 1884 ÷ 2784	830 x 1810 / 2710	
1800 x 1800 ÷ 2700	1850 x 1850 ÷ 2750	1855 x 1850 ÷ 2750	1968 x 1884 ÷ 2784	930 x 1810 / 2710	
2000 x 1800 ÷ 2700	2050 x 1850 ÷ 2750	2055 x 1850 ÷ 2750	2168 x 1884 ÷ 2784	1030 x 1810 / 2710	
2200 x 1800 ÷ 2700	2250 x 1850 ÷ 2750	2255 x 1850 ÷ 2750	2368 x 1884 ÷ 2784	1130 x 1810 / 2710	Trockenbauwand 100 - 125
2400 x 1800 ÷ 2700	2450 x 1850 ÷ 2750	2455 x 1850 ÷ 2750	2568 x 1884 ÷ 2784	1230 x 1810 / 2710	

TÜREN MIT ZARGEN

LACKIERT FÜR PRATICO

TÜREN

Schiebetür mit Hohlkammerplatte, Rahmen aus verleimtem Fichtenholz oder massiver Whitewood/Esche und Papierwabeneinlage, beschichtet mit MDF-Holzfaserverplatte (Medium Density Fibreboard), Oberfläche furniert mit Eschenfurnier für Ausführung Esche lackiert. Türflügel 40 mm dick, bei Ausführung Esche lackiert mit horizontaler Maserung auf den Flächen und vertikaler Maserung an den Kanten. Zarge aus verleimtem Fichtenholz, komplett mit Dichtungen und Bürste, flache Abdeckprofile 80x10 mm mit Schenkel. Zargen und Abdeckprofile der Ausführung Esche lackiert besitzen eine vertikale Maserung.

VERSIONEN

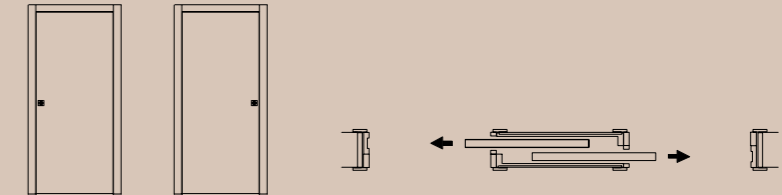

MODELLE

Pure Volltürblatt Dicke 40 mm

Griffhöhe:
Hm=1030

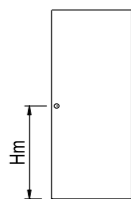

ZARGENVERSION

Zarge hauptsächlich aus verleimtem Fichtenholz, mit Eschenfurnier bei Ausführung Esche lackiert, komplett mit Staubschutzbürste und Dichtung.
Die Zarge muss durch einfaches Ablängen während der Montage an die Durchgangslichte angepasst werden.
Das Abdeckprofil ist mit einem 5 mm oder 15 mm Schenkel erhältlich

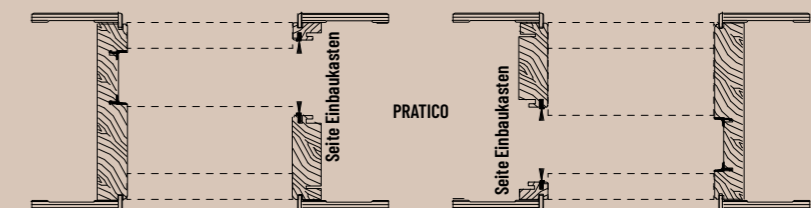
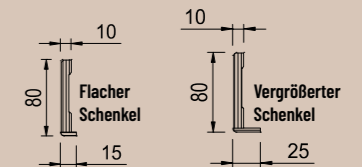

MASSE

Pratico (2 gegenüberliegende Türflügel)
Lichtes Maß 600+600 700+700 800+800 900+900 1000+1000 1100+1100 1200+1200 mm.
Höhe von 1910 bis 2700 mm

AUSFÜHRUNGEN

- Esche offenporig lackiert matt
- Lackiert matt
- Lackiert Hochglanz
- Standardfarben RAL1013/1015/9001/9002/9003/9010/9016/9018
- Auf Anfrage ist die gesamte RAL-Farbpalette erhältlich

WANDDICKE

Massivwand 170 mm

BEARBEITUNGEN ZUBEHÖR
(IM LIEFERUMFANG ENHALTEN)

- Vorrüstung Griffloch auf Anfrage
- Untere Fräsung für Führung

ANSCHLAGVERSION

- Nur Vorrüstung [Loch] für Kit Chiudiscigno:
- mit Schloss
 - ohne Schloss
 - Euronorm-Zylinder
 - Loch Muschelgriff
 - kein Loch
- Griff und Schloss auf Anfrage lieferbar

LACKIERT FÜR PRATICO

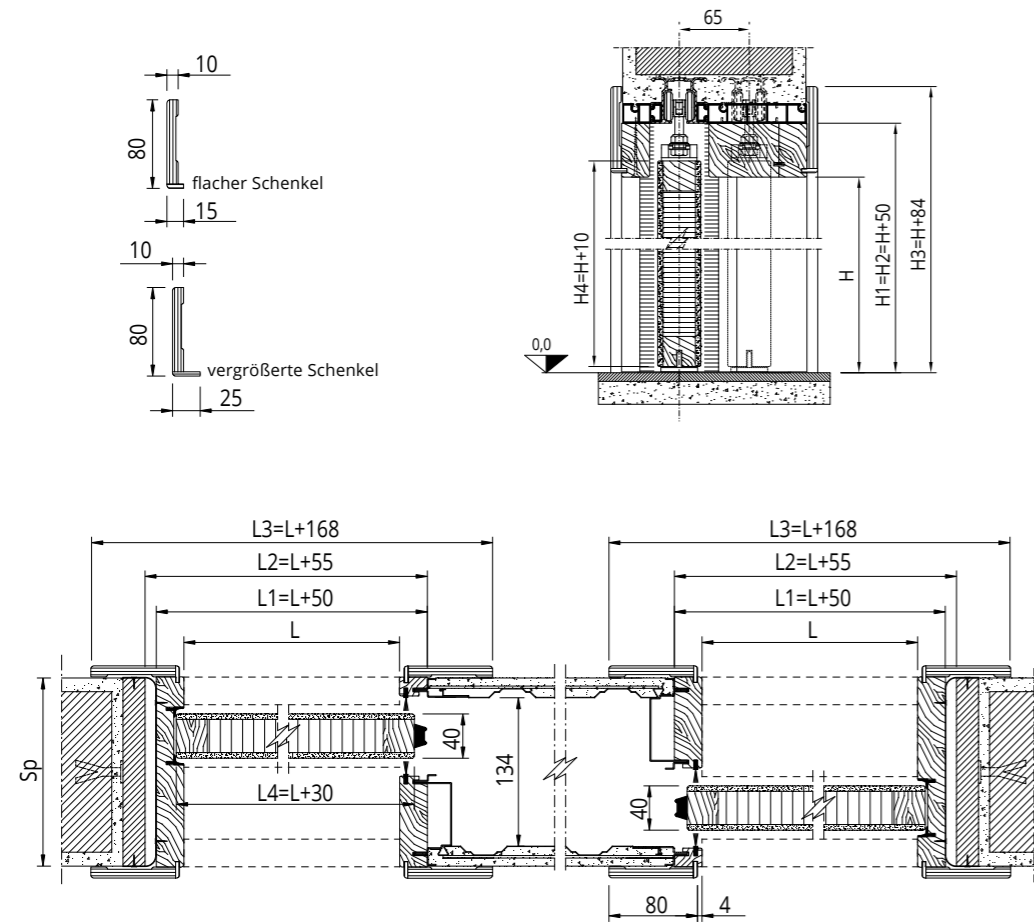

DURCHGANGSLICHTE	RAHMEN AUSSEN	LICHTE INNENMASS	MASSE ABDECKPROFIL	TÜRFLÜGELMASS	WANDDICKE
L x H	L1 x H1	L2 x H2	L3 x H3	L4 x H4	Sp
600 x 1800 ÷ 2700	650 x 1850 ÷ 2750	655 x 1850 ÷ 2750	768 x 1884 ÷ 2784	630 x 1810 / 2710	Massivwand 170
700 x 1800 ÷ 2700	750 x 1850 ÷ 2750	755 x 1850 ÷ 2750	868 x 1884 ÷ 2784	730 x 1810 / 2710	
800 x 1800 ÷ 2700	850 x 1850 ÷ 2750	855 x 1850 ÷ 2750	968 x 1884 ÷ 2784	830 x 1810 / 2710	
900 x 1800 ÷ 2700	950 x 1850 ÷ 2750	955 x 1850 ÷ 2750	1068 x 1884 ÷ 2784	930 x 1810 / 2710	
1000 x 1800 ÷ 2700	1050 x 1850 ÷ 2750	1055 x 1850 ÷ 2750	1168 x 1884 ÷ 2784	1030 x 1810 / 2710	
1100 x 1800 ÷ 2700	1150 x 1850 ÷ 2750	1155 x 1850 ÷ 2750	1268 x 1884 ÷ 2784	1130 x 1810 / 2710	
1200 x 1800 ÷ 2700	1250 x 1850 ÷ 2750	1255 x 1850 ÷ 2750	1368 x 1884 ÷ 2784	1230 x 1810 / 2710	

WANDVERBREITUNG TÜR LACKIERT

Vergrößerung der Wanddicke auf einer Seite.

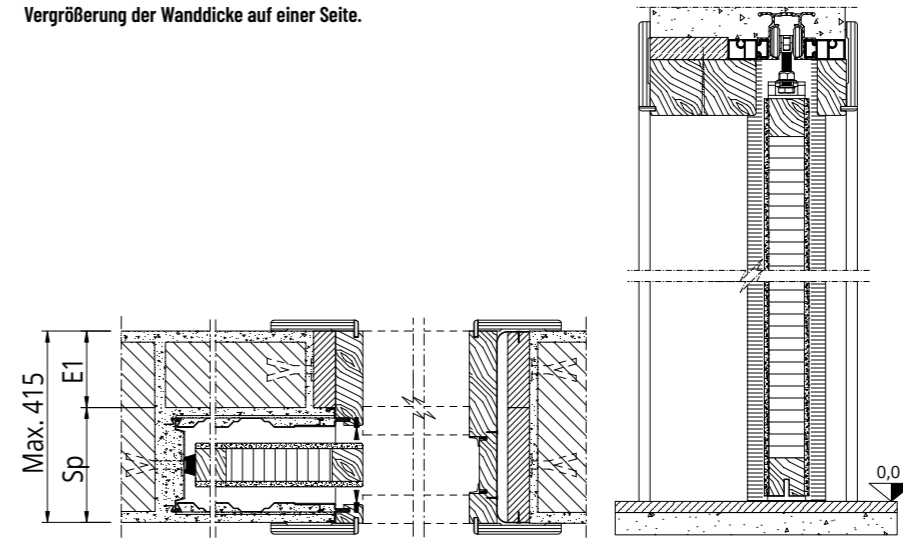

Vergrößerung der Wanddicke auf zwei Seiten.

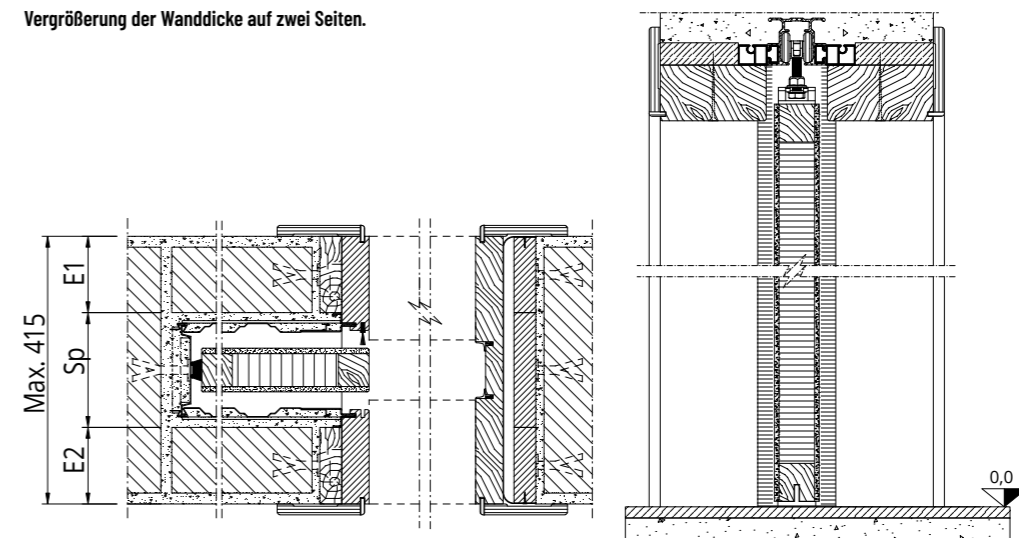

TÜREN MIT ZARGEN

LACKIERT FÜR APPLAUSO

TÜREN

Hohlkammertür, zur Hälfte Drehflügeltür, zur Hälfte Schiebetür, Rahmen aus verleimtem Fichtenholz oder massiver Whitewood/Esche und Papierwabeneinlage, beschichtet mit MDF-Holzfaserverplatte (Medium Density Fibreboard), Oberfläche furniert mit Eschenfurnier für Ausführung Esche lackiert. Türflügel 40 mm dick, bei Ausführung Esche lackiert mit horizontaler Maserung auf den Flächen und vertikaler Maserung an den Kanten. Zarge aus verleimtem Fichtenholz, komplett mit Dichtungen und Bürste, flache Abdeckprofile 80x10 mm mit Schenkel. Zargen und Abdeckprofile der Ausführung Esche lackiert besitzen eine vertikale Maserung.

VERSIONEN

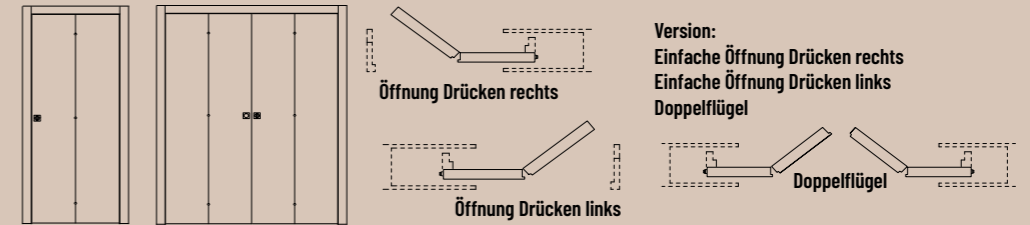

MODELLE

Pure Volltürblatt Dicke 40 mm

Griffhöhe:
Hm=1030

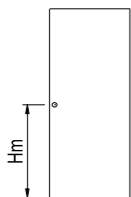

ZARGENVERSION

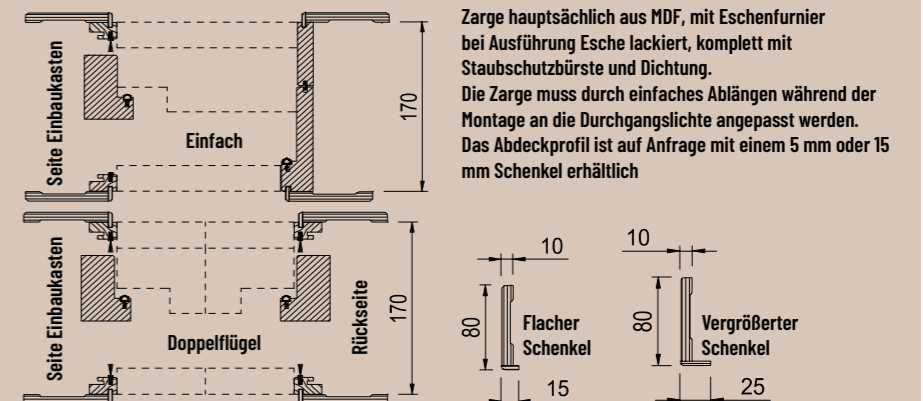

MASSE

- Einfach lichtet Maß 600 - 800 - 1000 - 1200 mm, Höhe 1800 bis 2100 mm
- Doppel lichtet Maß 1200 - 1600 - 2000 - 2400 mm, Höhe 1800 bis 2100 mm

AUSFÜHRUNGEN

- Esche offenporig lackiert matt
 - Lackiert matt
 - Lackiert Hochglanz
- Standardfarben
RAL1013/1015/9001/9002/9003/9010/9016/9018
Auf Anfrage ist die gesamte RAL-Farbpalette erhältlich

WANDDICKE

Massivwand 170 mm

BEARBEITUNGEN ZUBEHÖR (IM LIEFERUMFANG ENTHALTEN)

- Vorrüstung Griffloch auf Anfrage
- Untere Fräsung für Führung
- Scharniere zwischen den Türflügeln in Ausführung Chrom Hochglanz

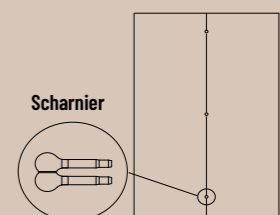

ANSCHLAGVERSION

Achtung: Beim Modell Applauso können die Kit Chiudiscrigno nicht eingebaut werden, das sie kein ausreichendes Greifen mit der Hand garantieren. Die Vorrüstung in der Version ohne Schloss ist möglich. In diesem Fall muss der Kunde die Kompatibilität des gewählten handelsüblichen Griffs mit dem Lochbild des Kit Chiudiscrigno prüfen.

- Nur Vorrüstung (Loch) für Kit Chiudiscrigno:
- mit Schloss
 - ohne Schloss
 - Euronorm-Zylinder
 - Loch Muschelgriff
 - kein Loch

LACKIERT FÜR APPLAUSO EINZELFLÜGEL

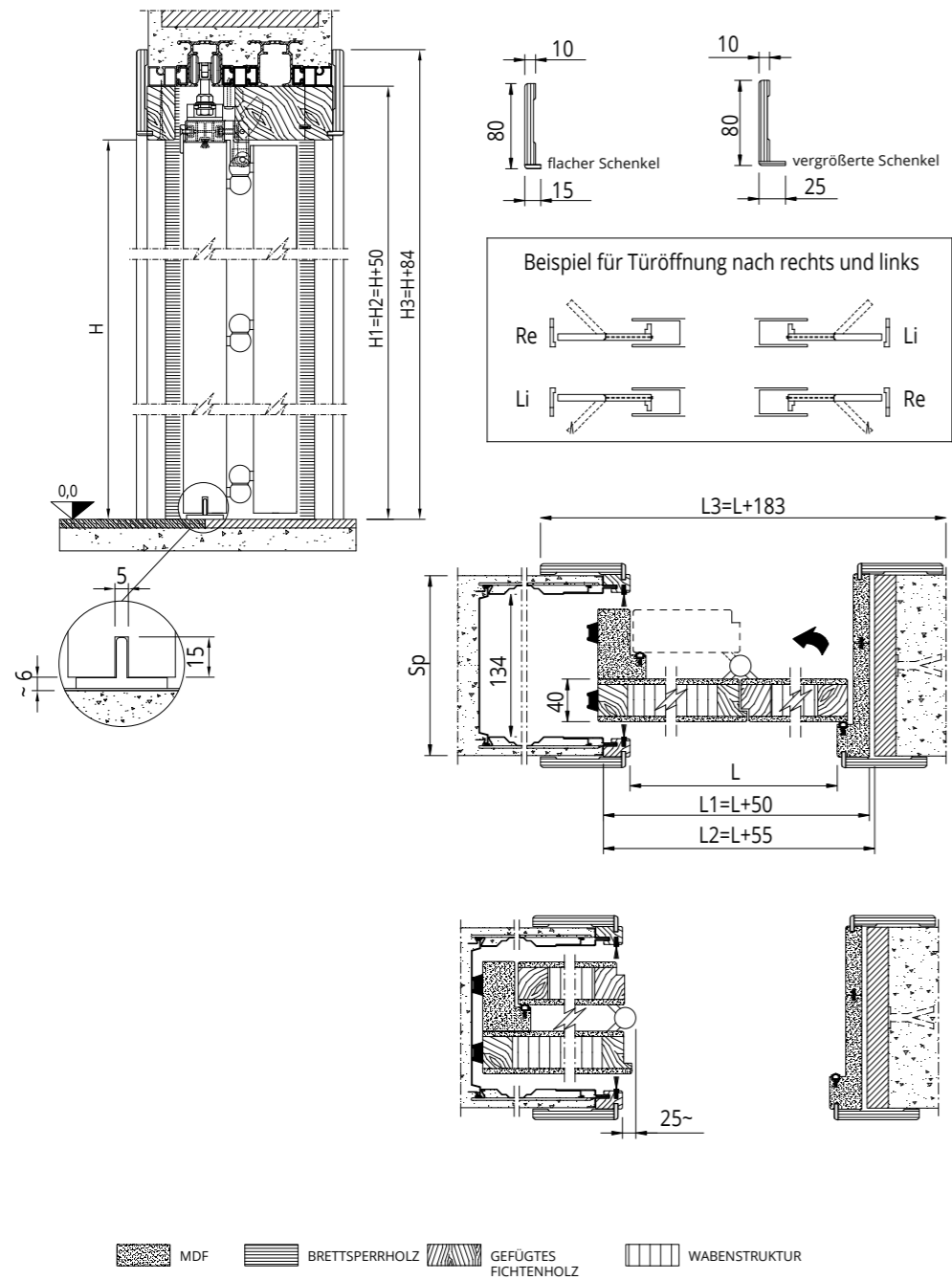

DURCHGANGSLICHTE	RAHMEN AUSSEN	LICHTE INNENMASS	MASSE ABDECKPROFIL	WANDDICKE
L x H	L1 x H1	L2 x H2	L3 x H3	Sp
600 x 1800 ÷ 2100	650 x 1850 ÷ 2150	655 x 1850 ÷ 2150	783 x 1884 ÷ 2184	Massivwand 170
800 x 1800 ÷ 2100	850 x 1850 ÷ 2150	855 x 1850 ÷ 2150	983 x 1884 ÷ 2184	
1000 x 1800 ÷ 2100	1050 x 1850 ÷ 2150	1055 x 1850 ÷ 2150	1183 x 1884 ÷ 2184	
1200 x 1800 ÷ 2100	1250 x 1850 ÷ 2150	1255 x 1850 ÷ 2150	1383 x 1884 ÷ 2184	

LACKIERT FÜR APPLAUSO DOPPELFLÜGEL

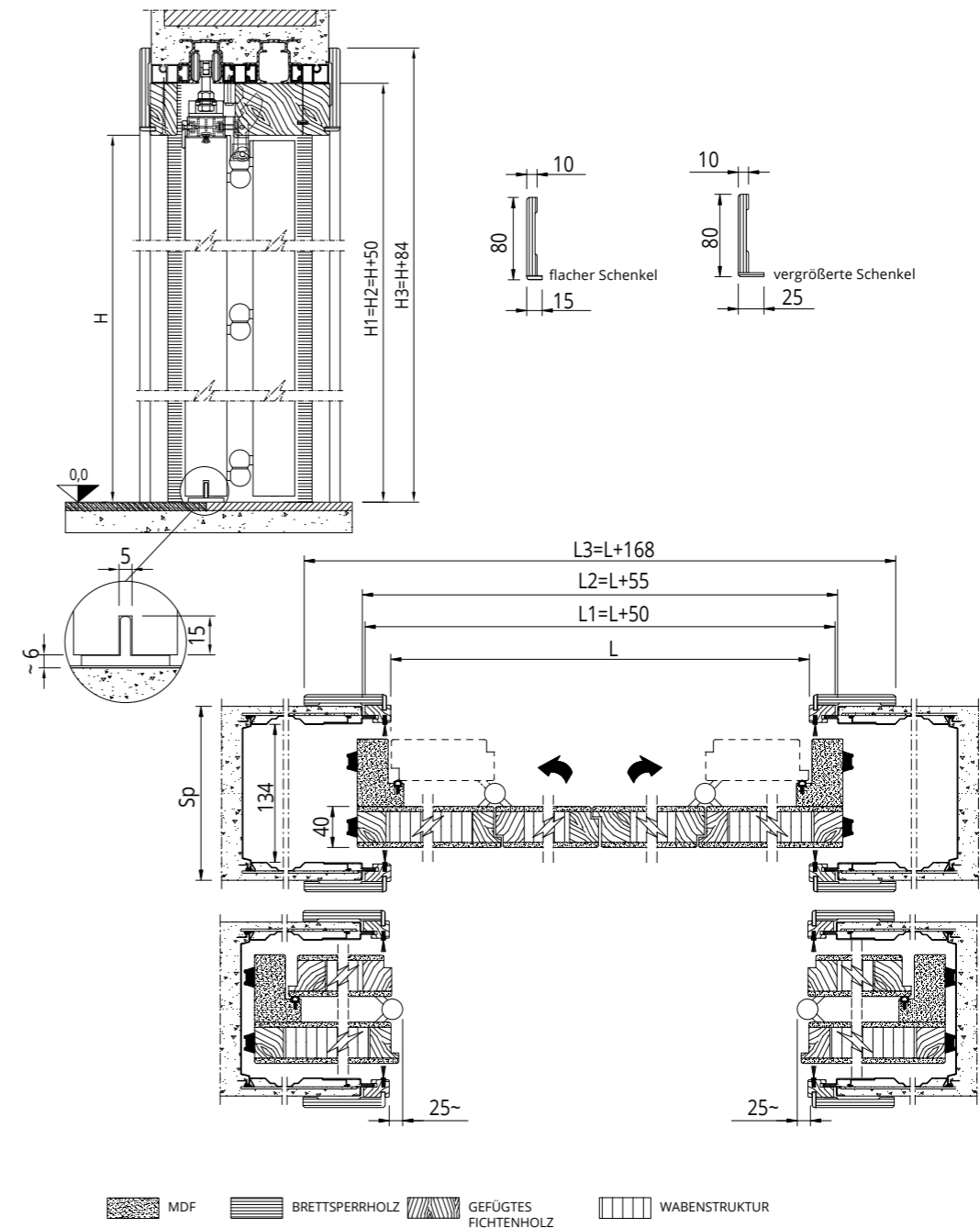

DURCHGANGSLICHTE	RAHMEN AUSSEN	LICHTE INNENMASS	MASSE ABDECKPROFIL	WANDDICKE
L x H	L1 x H1	L2 x H2	L3 x H3	Sp
1200 x 1800 ÷ 2100	1250 x 1850 ÷ 2150	1255 x 1850 ÷ 2150	1368 x 1884 ÷ 2184	Massivwand 170
1600 x 1800 ÷ 2100	1650 x 1850 ÷ 2150	1655 x 1850 ÷ 2150	1768 x 1884 ÷ 2184	
2000 x 1800 ÷ 2100	2050 x 1850 ÷ 2150	2055 x 1850 ÷ 2150	2168 x 1884 ÷ 2184	
2400 x 1800 ÷ 2100	2450 x 1850 ÷ 2150	2455 x 1850 ÷ 2150	2568 x 1884 ÷ 2184	

TÜREN MIT ZARGEN

LACKIERT FÜR ORBITALE

TÜREN

Tür mit Hohlkammerplatte, Rahmen aus verleimtem Fichtenholz oder massiver Whitewood/Esche und Papierwabeneinlage, beschichtet mit MDF-Holzfaserverplatte (Medium Density Fibreboard), Oberfläche furniert mit Eschenfurnier für Ausführung Esche lackiert. Türflügel 40 mm dick, bei Ausführung Esche lackiert mit horizontaler Maserung auf den Flächen und vertikaler Maserung an den Kanten. Zarge aus verleimtem Fichtenholz, komplett mit Dichtungen und Bürste, flache Abdeckprofile 80x10 mm mit Schenkel. Zargen und Abdeckprofile der Ausführung Esche lackiert besitzen eine vertikale Maserung.

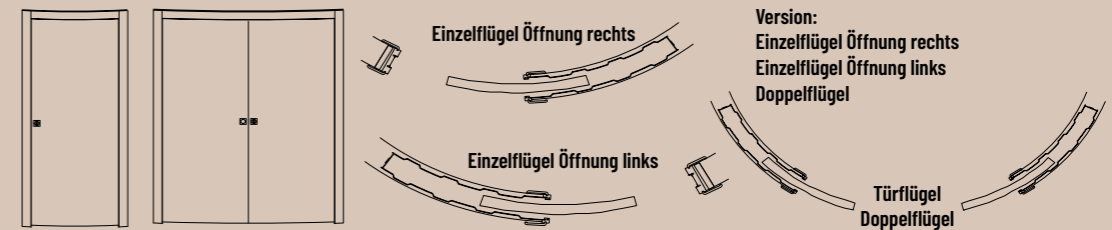

MODELLE

Pure Volltürblatt Dicke 40 mm

Griffhöhe:
Hm=1030

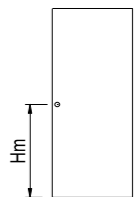

ZARGENVERSION

Zarge hauptsächlich aus verleimtem Fichtenholz, mit Eschenfurnier bei Ausführung Esche lackiert, komplett mit Staubschutzbürste und Dichtung. Die Zarge muss durch einfaches Ablängen während der Montage an die Durchgangslichte angepasst werden.

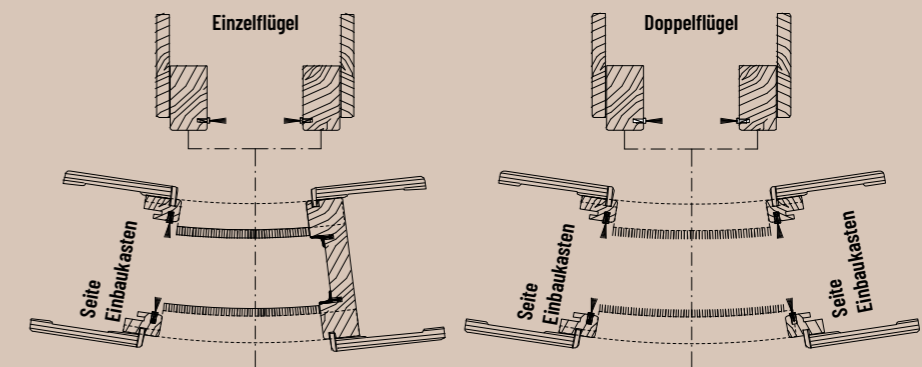

MASSE

- Einzelflügel lichtet Maß 600 - 700 - 800 - 900 - 1000 mm, Höhe 1800 bis 2500* mm.
- Doppelflügel lichtet Maß 1200 - 1400 - 1600 - 1800 - 2000 mm, Höhe 1800 bis 2500* mm.
- Verfügbare Radien 1000 - 1200 - 1500 - 1700 - 2000 mm.
- *Bei der Version Trockenbauwand 125 ist die Höhe auf 2400 mm begrenzt

AUSFÜHRUNGEN

- Esche offenporig lackiert matt
- Lackiert matt
- Lackiert Hochglanz

Standardfarben
RAL1013/1015/9001/9002/9003/9010/9016/9018
Auf Anfrage ist die gesamte RAL-Farbpalette erhältlich

WANDDICKE

105/125 Massivwand
125 Trockenbauwand

BEARBEITUNGEN ZUBEHÖR (IM LIEFERUMFANG ENTHALTEN)

- Vorrüstung Griffloch auf Anfrage
- Untere Fräsung für Führung

ANSCHLAGVERSION

Nur Vorrüstung (Loch) für Kit Chiudiscigno:

- ohne Schloss
- kein Loch

Griff auf Anfrage lieferbar

LACKIERT FÜR ORBITALE EINZELFLÜGEL

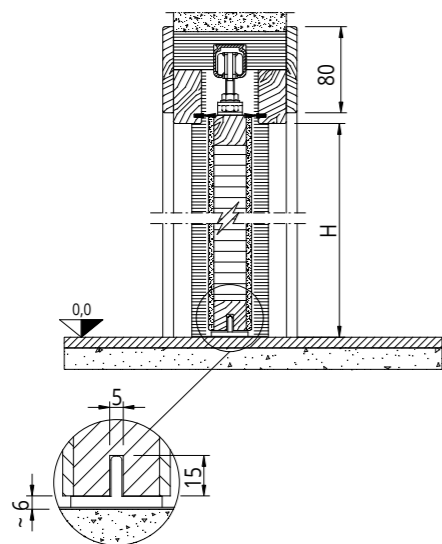

Öffnungsrichtung rechts

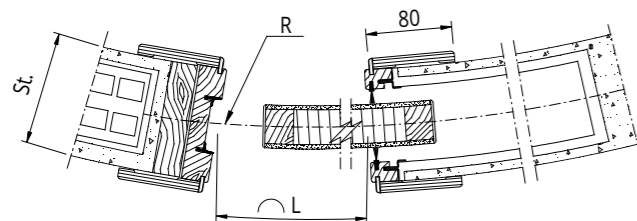

Öffnungsrichtung links

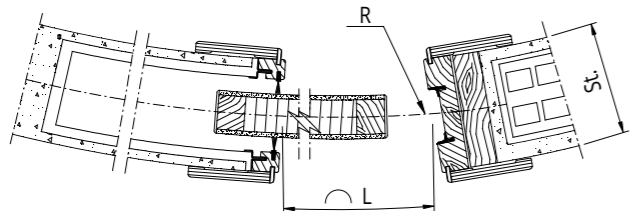

HANDELSÜBLICHE DURCHGANGSLICHTE	VERFÜGBARE RADIIEN	WANDDICKE	HANDELSÜBLICHE DURCHGANGSLICHTE	VERFÜGBARE RADIIEN	WANDDICKE
L* x H	R	Sp	L* x H	R	Sp
600 x 1800 ÷ 2500	1000 / 1200 / 1500 1700 / 2000	Massivwand 105 - 125	600 x 1800 ÷ 2400	1000 / 1200 / 1500 1700 / 2000	Massivwand 125
700 x 1800 ÷ 2500			700 x 1800 ÷ 2400		
800 x 1800 ÷ 2500			800 x 1800 ÷ 2400		
900 x 1800 ÷ 2500			900 x 1800 ÷ 2400		
1000 x 1800 ÷ 2500			1000 x 1800 ÷ 2400		

* die handelsübliche Durchgangslichte ist die Bogenlänge, wodurch das effektive Durchgangsmaß reduziert wird

LACKIERT FÜR ORBITALE DOPPELFLÜGEL

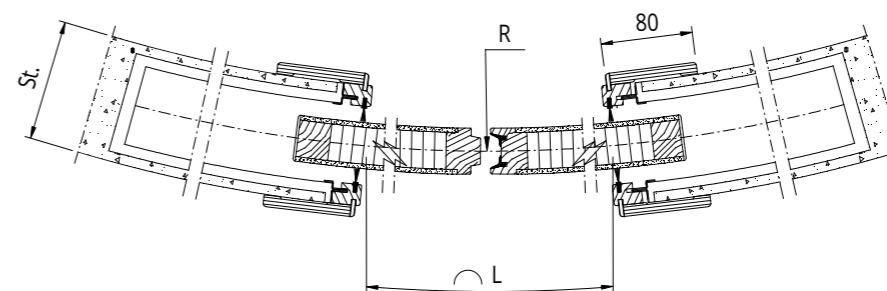
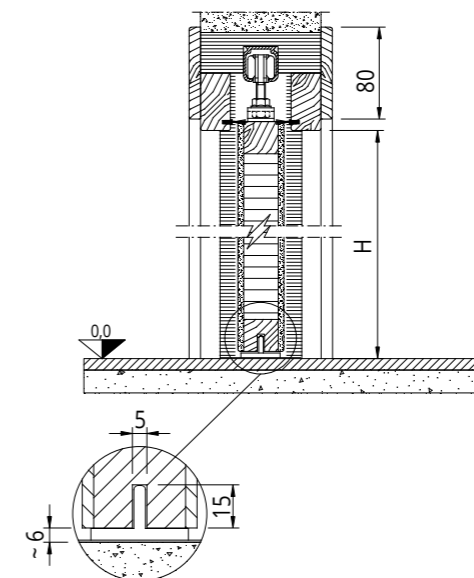

HANDELSÜBLICHE DURCHGANGSLICHTE	VERFÜGBARE RADIIEN	WANDDICKE	HANDELSÜBLICHE DURCHGANGSLICHTE	VERFÜGBARE RADIIEN	WANDDICKE
L* x H	R	Sp	L* x H	R	Sp
1200 x 1800 ÷ 2500	1000 / 1200 / 1500 1700 / 2000	Massivwand 105 - 125	1200 x 1800 ÷ 2400	1000 / 1200 / 1500 1700 / 2000	Massivwand 125
1400 x 1800 ÷ 2500			1400 x 1800 ÷ 2400		
1600 x 1800 ÷ 2500			1600 x 1800 ÷ 2400		
1800 x 1800 ÷ 2500			1800 x 1800 ÷ 2400		
2000 x 1800 ÷ 2500			2000 x 1800 ÷ 2400		

* die handelsübliche Durchgangslichte ist die Bogenlänge, wodurch das effektive Durchgangsmaß reduziert wird

TÜREN MIT ZARGEN

LACKIERT FÜR GRANLUCE

TÜREN

Schiebetür mit Hohlkammerplatte, Rahmen aus verleimtem Fichtenholz oder massiver Whitewood/Esche und Papierwabeneinlage, beschichtet mit MDF-Holzfaserverplatte (Medium Density Fibreboard), Oberfläche furniert mit Eschenfurnier für Ausführung Esche lackiert. Türflügel 40 mm dick, bei Ausführung Esche lackiert mit horizontaler Maserung auf den Flächen und vertikaler Maserung an den Kanten. Zarge aus verleimtem Fichtenholz, komplett mit Dichtungen und Bürste, flache Abdeckprofile 80x10 mm mit Schenkel. Zargen und Abdeckprofile der Ausführung Esche lackiert besitzen eine vertikale Maserung.

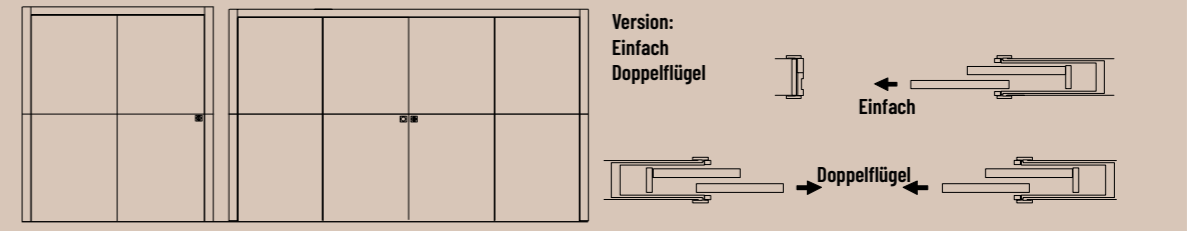

MODELLE

Pure Volltürblatt Dicke 40 mm

Griffhöhe:
Hm=1030

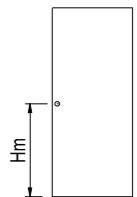

ZARGENVERSION

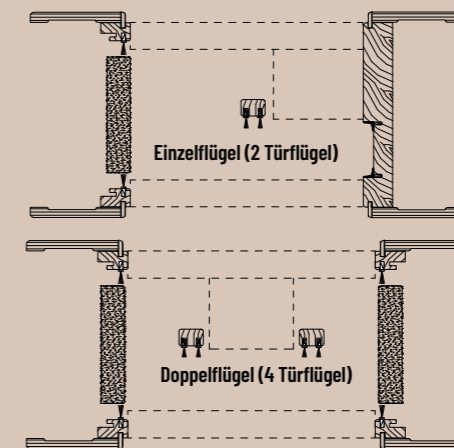

Zarge hauptsächlich aus verleimtem Fichtenholz, mit Eschenfurnier bei Ausführung Esche lackiert, komplett mit Staubschutzbürste und Dichtung. Die Zarge muss durch einfaches Ablängen während der Montage an die Durchgangslichte angepasst werden. Das Abdeckprofil ist mit einem 5 mm Schenkel erhältlich.

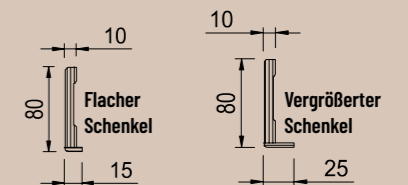

MASSE

- Einfach (2 Türflügel) lichtet Maß 1200 - 1400 - 1600 - 1800 - 2000 - 2200 - 2400 mm, Höhe 1800 bis 2700 mm
- Doppel (4 Türflügel) lichtet Maß 2400 - 2800 - 3200 - 3600 - 4000 - 4800 mm. Höhe von 1800 bis 2700 mm
- Bei Durchgangslichtern von mehr als 2800 werden die Querholme und Rahmen in zwei Teilen geliefert

AUSFÜHRUNGEN

- Esche offenporig lackiert matt
 - Lackiert matt
 - Lackiert Hochglanz
- Standardfarben RAL1013/1015/9001/9002/9003/9010/9016/9018
Auf Anfrage ist die gesamte RAL-Farbpalette erhältlich

WANDDICKE

Massivwand 170 mm

BEARBEITUNGEN ZUBEHÖR (IM LIEFERUMFANG ENTHALTEN)

- Vorrüstung Griffloch auf Anfrage
- Untere Fräsung für Führung

ANSCHLAGVERSION

- Nur Vorrüstung [Loch] für Kit Chiudiscigno:
- mit Schloss
 - ohne Schloss
 - Euronorm-Zylinder
 - Loch Muschelgriff
 - kein Loch
- Griff und Schloss auf Anfrage lieferbar

LACKIERT FÜR GRANLUCE EINZELFLÜGEL

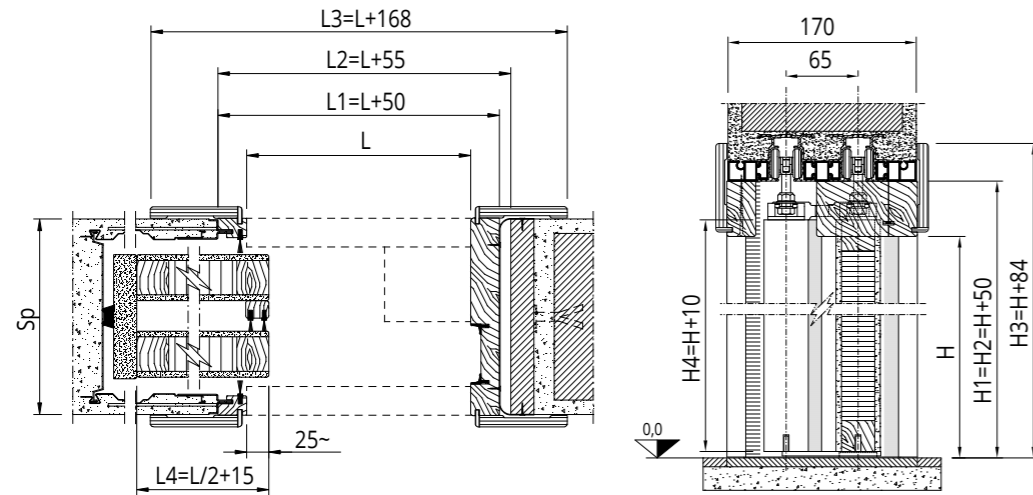

Die effektive Durchgangslichte ist um 25 mm verringert.

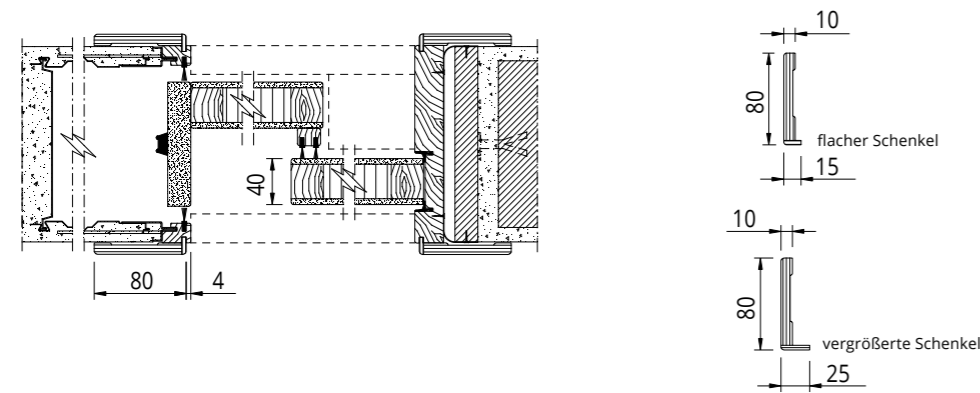

MDF, BRETTSPERRHOLZ, GEFÜGTES FICHTENHOLZ, WABENSTRUKTUR

DURCHGANGSLICHTE	RAHMEN AUSSEN	LICHTE INNENMASS	MASSE ABDECKPROFIL	TÜRFLÜGELMASS	WANDDICKE
L x H	L1 x H1	L2 x H2	L3 x H3	L4 x H4	Sp
1200 x 1800 ÷ 2700	1250 x 1850 ÷ 2750	1255 x 1850 ÷ 2750	1368 x 1884 ÷ 2784	615 x 1810 / 2710	Massivwand 170
1400 x 1800 ÷ 2700	1450 x 1850 ÷ 2750	1455 x 1850 ÷ 2750	1568 x 1884 ÷ 2784	715 x 1810 / 2710	
1600 x 1800 ÷ 2700	1650 x 1850 ÷ 2750	1655 x 1850 ÷ 2750	1768 x 1884 ÷ 2784	815 x 1810 / 2710	
1800 x 1800 ÷ 2700	1850 x 1850 ÷ 2750	1855 x 1850 ÷ 2750	1968 x 1884 ÷ 2784	915 x 1810 / 2710	
2000 x 1800 ÷ 2700	2050 x 1850 ÷ 2750	2055 x 1850 ÷ 2750	2168 x 1884 ÷ 2784	1015 x 1810 / 2710	Trockenbauwand 190
2200 x 1800 ÷ 2700	2250 x 1850 ÷ 2750	2255 x 1850 ÷ 2750	2368 x 1884 ÷ 2784	1115 x 1810 / 2710	
2400 x 1800 ÷ 2700	2450 x 1850 ÷ 2750	2455 x 1850 ÷ 2750	2568 x 1884 ÷ 2784	1215 x 1810 / 2710	

LACKIERT FÜR GRANLUCE DOPPELFLÜGEL

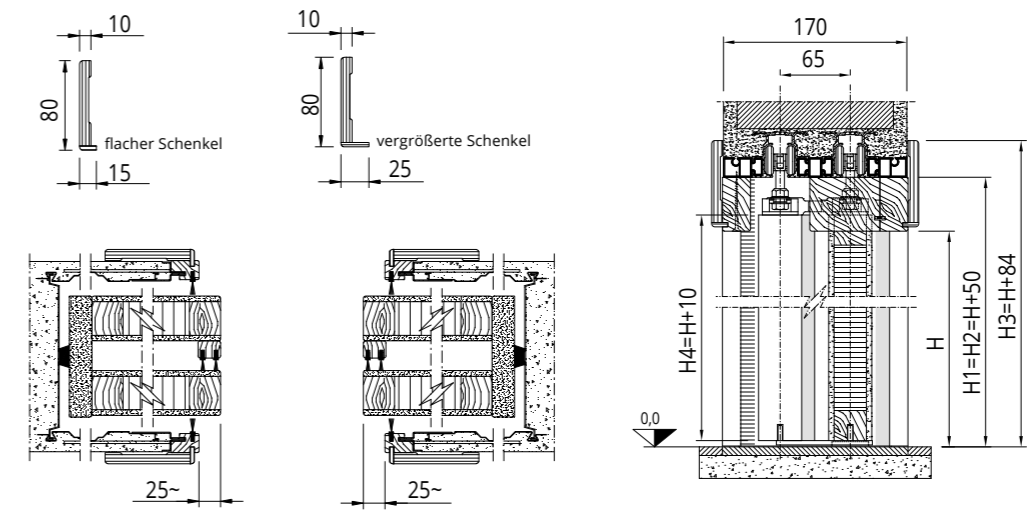

Die effektive Durchgangslichte ist um 25 mm verringert.

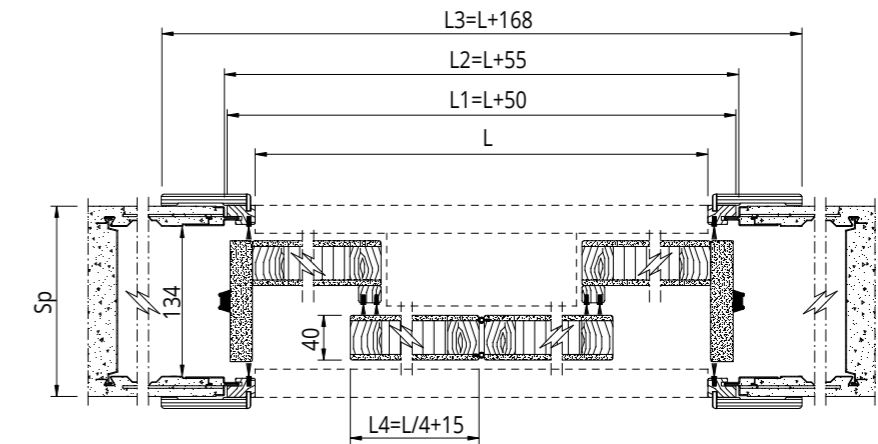







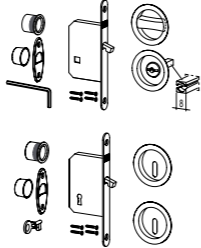

MDF, BRETTSPERRHOLZ, GEFÜGTES FICHTENHOLZ, WABENSTRUKTUR

DURCHGANGSLICHTE	RAHMEN AUSSEN	LICHTE INNENMASS	MASSE ABDECKPROFIL	TÜRFLÜGELMASS	WANDDICKE
L x H	L1 x H1	L2 x H2	L3 x H3	L4 x H4	Sp
2400 x 1800 ÷ 2700	2450 x 1850 ÷ 2750	2455 x 1850 ÷ 2750	2568 x 1884 ÷ 2784	615 x 1810 / 2710	Massivwand 170
2800 x 1800 ÷ 2700	2850 x 1850 ÷ 2750	2855 x 1850 ÷ 2750	2968 x 1884 ÷ 2784	715 x 1810 / 2710	
*3200 x 1800 ÷ 2700	3250 x 1850 ÷ 2750	3255 x 1850 ÷ 2750	*3368 x 1884 ÷ 2784	815 x 1810 / 2710	
*3600 x 1800 ÷ 2700	3650 x 1850 ÷ 2750	3655 x 1850 ÷ 2750	*3768 x 1884 ÷ 2784	915 x 1810 / 2710	
*4000 x 1800 ÷ 2700	4050 x 1850 ÷ 2750	4055 x 1850 ÷ 2750	*4168 x 1884 ÷ 2784	1015 x 1810 / 2710	Trockenbauwand 190
*4400 x 1800 ÷ 2700	4450 x 1850 ÷ 2750	4455 x 1850 ÷ 2750	*4568 x 1884 ÷ 2784	1115 x 1810 / 2710	
*4800 x 1800 ÷ 2700	4850 x 1850 ÷ 2750	4855 x 1850 ÷ 2750	*4968 x 1884 ÷ 2784	1215 x 1810 / 2710	

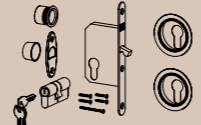
* Abdeckprofile und Querholme werden in zwei Teilen geliefert

LACKIERT EINZELFLÜGEL

VORRÜSTUNG GRIFFE





WAHL DER GRIFFBEARBEITUNG	VORRÜSTUNG	ZU BESTELLENDER GRIFF
Vorrüstung Kit CHIUDISCRIGNO mit Schloss oder Klappschlüssel.		
Vorrüstung Kit CHIUDISCRIGNO mit Euronorm-Zylinder.		
Vorrüstung Kit CHIUDISCRIGNO ohne Schloss.		
Vorrüstung Loch Muschelgriff.		
Keine Bearbeitung.		

Achtung:

- Für das Modell Orbital ist nur die Kit Chiudiscrigno ohne Schloss oder jegliche Bearbeitung möglich.
- Beim Modell Applauso können die Kit Chiudiscrigno nicht eingebaut werden, das sie kein ausreichendes Greifen mit der Hand garantieren. Die Vorrüstung ist trotzdem möglich. In diesem Fall muss der Kunde die Kompatibilität des gewählten handelsüblichen Griffs mit dem Lochbild des Kit Chiudiscrigno prüfen.

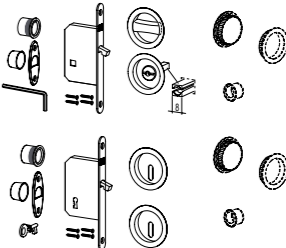
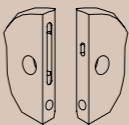
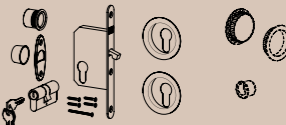
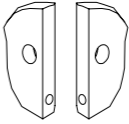
LACKIERT DOPPELFLÜGEL

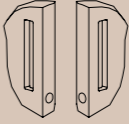
VORRÜSTUNG GRIFFE

WAHL DER GRIFFBEARBEITUNG	VORRÜSTUNG	ZU BESTELLENDER GRIFF
Vorrüstung Kit CHIUDISCRIGNO mit Schloss oder Klappschlüssel.		
Vorrüstung Kit CHIUDISCRIGNO mit Euronorm-Zylinder.		
Vorrüstung Kit CHIUDISCRIGNO ohne Schloss.		
Vorrüstung Loch Muschelgriff.		
Keine Bearbeitung.		

Achtung:

- Für das Modell Orbital ist nur die Kit Chiudiscrigno ohne Schloss oder jegliche Bearbeitung möglich.
- Beim Modell Applauso können die Kit Chiudiscrigno nicht eingebaut werden, das sie kein ausreichendes Greifen mit der Hand garantieren. Die Vorrüstung ist trotzdem möglich. In diesem Fall muss der Kunde die Kompatibilität des gewählten handelsüblichen Griffs mit dem Lochbild des Kit Chiudiscrigno prüfen.

WANDBÜNDIGE TÜREN

LAMINIERT

TÜREN

Schiebetür mit Hohlkammerplatte, Rahmen aus verleimtem Fichtenholz und Papierwabeneinlage, beschichtet mit MDF-Holzfaserverplatte (Medium Density Fibreboard), Oberfläche furniert mit dekorativem Melamin. 10/10 ABS-Kanten.
Türflügel 40 mm dick, mit horizontaler Maserung auf den Flächen und vertikaler Maserung an den Kanten. Vorbereitet für das Einsetzen der speziellen Aufhängebügel Essential.

VERSIONEN

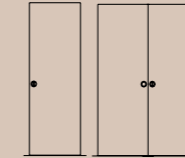

Türblattgröße L+15 und H-5
(z. B. lichtetes Maß 800x2100, Türblatt 815x2095)

MODELLE

- 40 mm dickes Türblatt mit 10/10-Kanten
- Griffhöhe:
- Lichtetes Maß 2100 Hm=1047
- Lichtetes Maß 2000 Hm=997

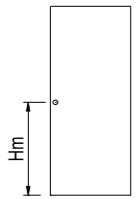

ZARGENVERSION

Das Produkt erfordert keine Zarge.

MASSE

- Einzelflügel lichtetes Maß 600-700-750-800-900-1000 mm. Höhe 1910 und 2100 mm Teilung 1 mm.
- Doppelflügel lichtetes Maß 1200-1400-1600-1800-2000 mm. Höhe 1910 und 2100 mm Teilung 1 mm.

AUSFÜHRUNGEN

- Weiß
- Gemasert weiß
- Palisander weiß
- Palisander grau
- Eiche Anthrazit
- Walnuss
- Weiße Dichtung - Graue Bürste
- Weiße Dichtung - Graue Bürste
- Weiße Dichtung - Graue Bürste
- Schwarze Dichtung - Schwarze Bürste
- Schwarze Dichtung - Schwarze Bürste
- Schwarze Dichtung - Schwarze Bürste

WANDDICKE

Kann in Essential Schiebetüren installiert werden, alle Wanddicken gemäß Preisliste.

BEARBEITUNGEN ZUBEHÖR
(IM LIEFERUMFANG ENTHALTEN)

- Vorrüstung Griffloch auf Anfrage
- Fräsungen für das Einsetzen der Bügel Essential
- Untere Fräsung für Führung

ANSCHLAGVERSION

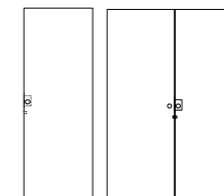

Nur Vorrüstung für Kit Chiudiscigno:

- Mit Schloss
- Ohne Schloss
- Euronorm-Zylinder
- Kein Loch

Schloss und Griff nicht mitgeliefert.

LAMINIERT EINZELFLÜGEL

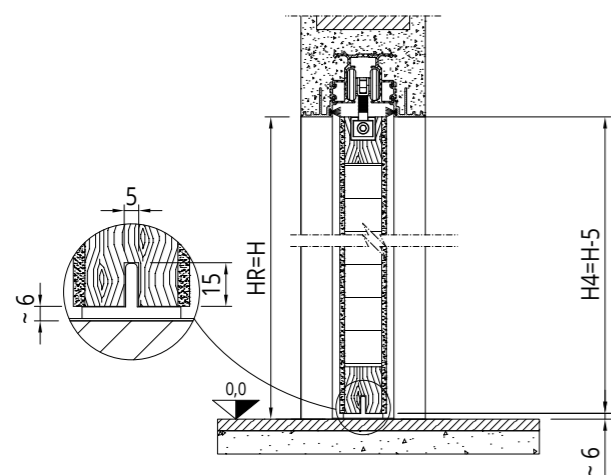

Vor der Bestellung immer das Aufmaß durchführen

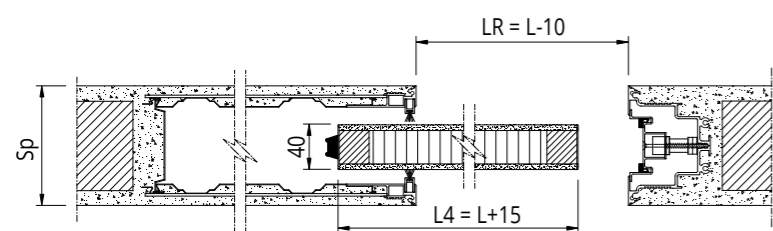

DURCHGANGSLICHTE	LICHTES IST-MASS	TÜRFLÜGELMASS	WANDDICKE
L x H	LR x HR	L4 x H4	Sp
600 x 1910 ÷ 2100	590 x 1910 ÷ 2100	615 x 1905 / 2095	Massivwand 105 - 125 - 145 Trockenbauwand 100 - 125 - 125L2 - 150L2
700 x 1910 ÷ 2100	690 x 1910 ÷ 2100	715 x 1905 / 2095	
750 x 1910 ÷ 2100	740 x 1910 ÷ 2100	755 x 1905 / 2095	
800 x 1910 ÷ 2100	790 x 1910 ÷ 2100	815 x 1905 / 2095	
900 x 1910 ÷ 2100	890 x 1910 ÷ 2100	915 x 1905 / 2095	
1000 x 1910 ÷ 2100	990 x 1910 ÷ 2100	1015 x 1905 / 2095	

LAMINIERT DOPPELFLÜGEL

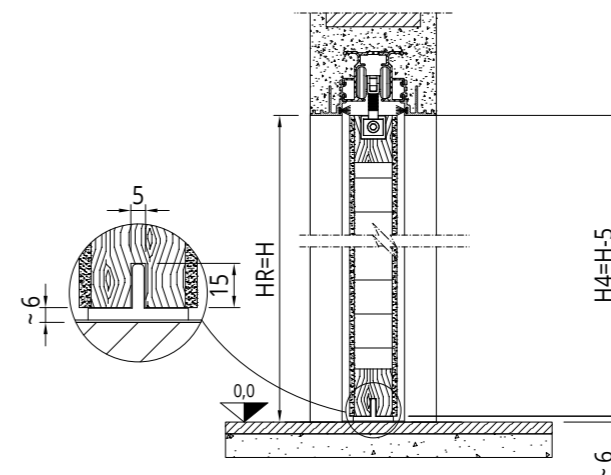

Vor der Bestellung immer das Aufmaß durchführen

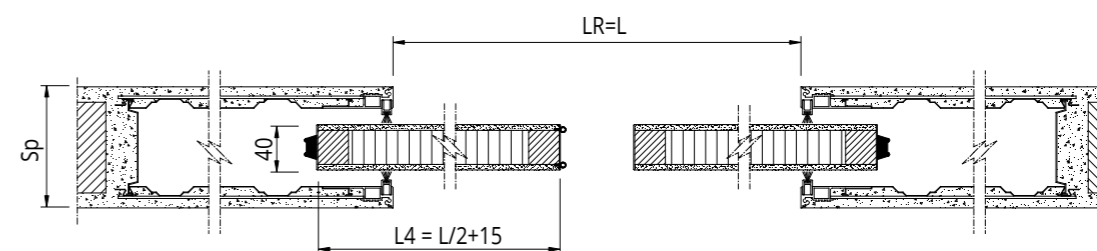

DURCHGANGSLICHTE	LICHTES IST-MASS	TÜRFLÜGELMASS	WANDDICKE
L x H	LR x HR	L4 x H4	Sp
1200 x 1910 ÷ 2100	1200 x 1910 ÷ 2100	515 x 1905 / 2095	Massivwand 105 - 125 - 145 Trockenbauwand 100 - 125 - 125L2 - 150L2
1400 x 1910 ÷ 2100	1400 x 1910 ÷ 2100	715 x 1905 / 2095	
1600 x 1910 ÷ 2100	1600 x 1910 ÷ 2100	815 x 1905 / 2095	
1800 x 1910 ÷ 2100	1800 x 1910 ÷ 2100	915 x 1905 / 2095	
2000 x 1910 ÷ 2100	2000 x 1910 ÷ 2100	1015 x 1905 / 2095	

LAMINIERT EINZELFLÜGEL

VORRÜSTUNG GRIFFE

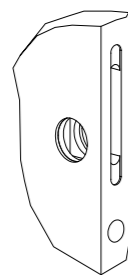
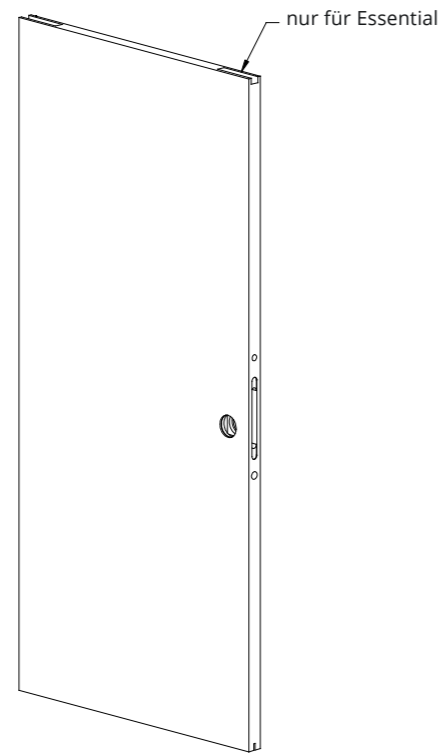

Türflügel vorgerüstet mit Bohrung für Kit Chiudiscigno mit Schloss oder Klappschlüssel

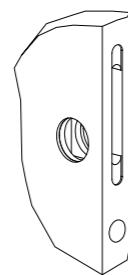

Türflügel vorgerüstet mit Bohrung für Kit Chiudiscigno mit Schloss oder Euronorm-Zylinder

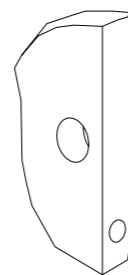

Türflügel vorgerüstet mit Bohrung für Kit Chiudiscigno ohne Schloss

LAMINIERT DOPPELFLÜGEL

VORRÜSTUNG GRIFFE

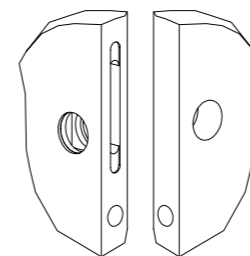

Türflügel vorgerüstet mit Bohrung für Kit Chiudiscigno mit Schloss oder Klappschlüssel

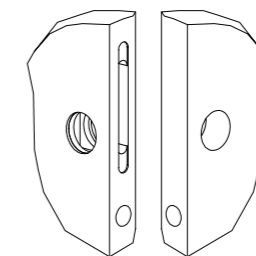

Türflügel vorgerüstet mit Bohrung für Kit Chiudiscigno mit Schloss oder Euronorm-Zylinder

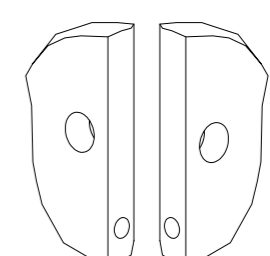

Türflügel vorgerüstet mit Bohrung für Kit Chiudiscigno ohne Schloss

TÜREN MIT ZARGEN

LAMINIERT

TÜREN

Schiebetür mit Hohlkammerplatte, Rahmen aus verleimtem Fichtenholz und Papierwabeneinlage, beschichtet mit MDF-Holzfaserverplatte (Medium Density Fibreboard), Oberfläche furniert mit dekorativem Melamin. 10/10 ABS-Kanten. Türflügel 40 mm dick, mit horizontaler Maserung auf den Flächen und vertikaler Maserung an den Kanten. Zarge aus MDF, komplett mit Dichtungen und Bürste, flache Abdeckprofile mit Schenkel, sichtbares Maß des Abdeckprofils 80x12 mm. Zargen und Abdeckprofile besitzen eine vertikale Maserung.
Zum Kastenrahmen passende Türen.

VERSIONEN

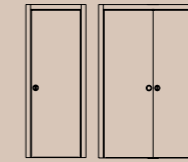

Plattengröße L+30 und H+10
(z. B. lichtetes Maß 800x2100, Türblatt 830x2110)

MODELLE

- 40 mm dickes Türblatt mit 10/10-Kanten
 - Lichtetes Maß Türblatt mit Öffnung, 40 mm dick, mit 2 mm überstehenden Glashalteleisten, 10/10 umlaufende Kanten. Maximale Glasstärke 6 mm (die Montage in Kastenrahmen für Fertigwanddicke 105-125-145 wird empfohlen).
- Griffhöhe:
- Lichtetes Maß 2100 Hm=1047
 - Lichtetes Maß 2000 Hm=997

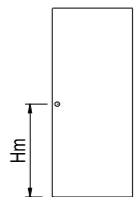

ZARGENVERSION

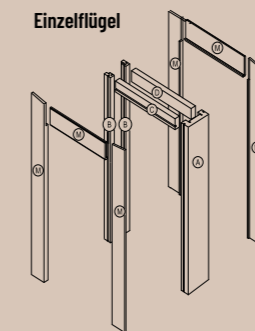

Zarge hauptsächlich aus MDF, mit dekorativem Melaminfurnier, komplett mit Staubschutzbürste und Dichtung. Die Zarge muss durch einfaches Ablängen während der Montage an die Durchgangslichte angepasst werden.
Die Traversen werden mit lichtetem Maß 1000 für den Einzelflügel und mit lichtetem Maß 2000 für den Doppelflügel geliefert. Die Abdeckprofile werden immer mit vergrößerten Schenkeln geliefert.
Beide Querholme sind für die Befestigung mit Schrauben und gleichfarbigen Kappen vorbereitet.



MASSE

- Einzelflügel lichtetes Maß 600-700-750-800-900-1000 mm. Höhe 2000 und 2100 mm
- Doppelflügel lichtetes Maß 1200-1400-1600-1800-2000 mm. Höhe 2000 und 2100 mm

AUSFÜHRUNGEN

- Weiß
- Gemasert weiß
- Palisander weiß
- Palisander grau
- Eiche Anthrazit
- Walnuss
- Weiße Dichtung - Graue Bürste
- Weiße Dichtung - Graue Bürste
- Weiße Dichtung - Graue Bürste
- Schwarze Dichtung - Schwarze Bürste
- Schwarze Dichtung - Schwarze Bürste
- Schwarze Dichtung - Schwarze Bürste

WANDDICKE

- 90/105/125/145
- 100/125 Trockenbauwand
- Das Abdeckprofil mit vergrößertem Schenkel ermöglicht eine Erhöhung der Dicke von 25 mm pro Seite

BEARBEITUNGEN ZUBEHÖR
(IM LIEFERUMFANG ENTHALTEN)

- Vorrüstung des Grifflochs auf Anfrage (die Größen mit Lieferung ab Lager sind mit Griffloch mit Schloss vorgerüstet).
- Untere Fräsung für Führung

ANSCHLAGVERSION

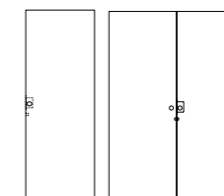

Nur Vorrüstung für Kit Chiudiscigno:

- Mit Schloss
- Ohne Schloss
- Euronorm-Zylinder
- Kein Loch

Schloss und Griff nicht mitgeliefert.

LAMINIERT EINZELFLÜGEL

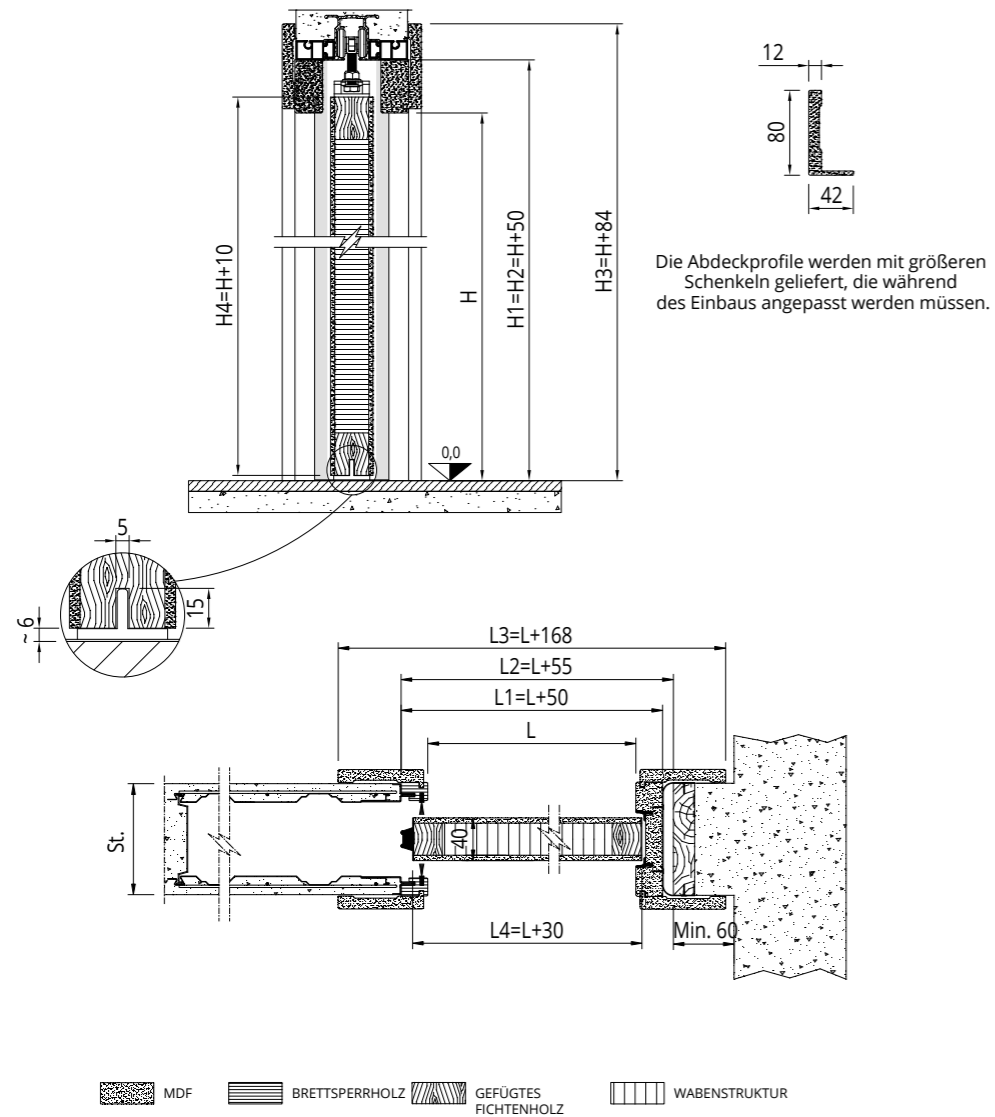

DURCHGANGSLICHTE	RAHMEN AUSSEN	LICHTES INNENMASS	MASSE ABDECKPROFIL	TÜRFLÜGELMASS	WANDDICKE
L x H	L1 x H1	L2 x H2	L3 x H3	L4 x H4	Sp
600 x 2000 / 2100	650 x 2050 / 2150	655 x 2050 / 2150	768 x 2084 / 2184	630 x 2010 / 2110	Massivwand 90 - 105 125 - 145
700 x 2000 / 2100	750 x 2050 / 2150	755 x 2050 / 2150	868 x 2084 / 2184	730 x 2010 / 2110	
750 x 2000 / 2100	800 x 2050 / 2150	805 x 2050 / 2150	918 x 2084 / 2184	780 x 2010 / 2110	
800 x 2000 / 2100	850 x 2050 / 2150	855 x 2050 / 2150	968 x 2084 / 2184	830 x 2010 / 2110	
900 x 2000 / 2100	950 x 2050 / 2150	955 x 2050 / 2150	1068 x 2084 / 2184	930 x 2010 / 2110	
1000 x 2000 / 2100	1050 x 2050 / 2150	1055 x 2050 / 2150	1168 x 2084 / 2184	1030 x 2010 / 2110	

LAMINIERT DOPPELFLÜGEL

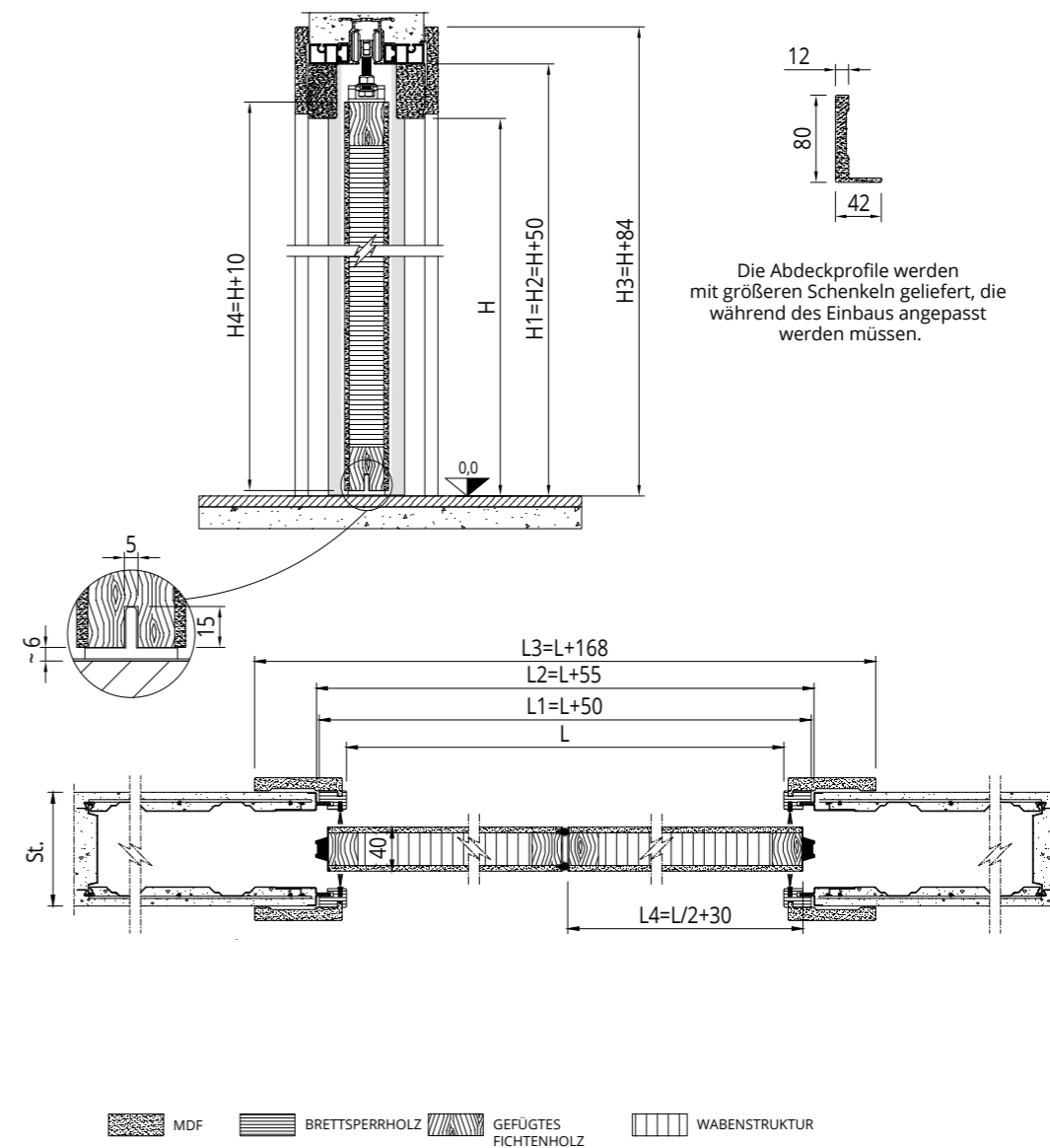

DURCHGANGSLICHTE	RAHMEN AUSSEN	LICHTES INNENMASS	MASSE ABDECKPROFIL	TÜRFLÜGELMASS	WANDDICKE
L x H	L1 x H1	L2 x H2	L3 x H3	L4 x H4	Sp
1200 x 2000 / 2100	1250 x 2050 / 2150	1255 x 2050 / 2150	1368 x 2084 / 2184	630 x 2010 / 2110	Massivwand 90 - 105 125 - 145 Trockenbauwand 100 - 125
1400 x 2000 / 2100	1450 x 2050 / 2150	1455 x 2050 / 2150	1568 x 2084 / 2184	730 x 2010 / 2110	
1600 x 2000 / 2100	1650 x 2050 / 2150	1655 x 2050 / 2150	1718 x 2084 / 2184	830 x 2010 / 2110	
1800 x 2000 / 2100	1850 x 2050 / 2150	1855 x 2050 / 2150	1968 x 2084 / 2184	930 x 2010 / 2110	
2000 x 2000 / 2100	2050 x 2050 / 2150	2055 x 2050 / 2150	2168 x 2084 / 2184	1030 x 2010 / 2110	

LAMINIERT XTERNA

TÜREN

Schiebetür mit Hohlkammerplatte, Rahmen aus verleimtem Fichtenholz und Papierwabeneinlage, beschichtet mit MDF-Holzfaserverplatte (Medium Density Fibreboard), Oberfläche furniert mit dekorativem Melamin. 10/10 ABS-Kanten. Türflügel 40 mm dick, mit horizontaler Maserung auf den Flächen und vertikaler Maserung an den Kanten. „Mantovana“ Vorhang-Set und Anschlag aus MDF, komplett mit Dichtungen, flachem Rahmen mit sichtbarem Maß 40x10 mm. „Mantovana“ Vorhang-Set, Anschlag und Rahmen besitzen eine vertikale Maserung. Türflügel und Vorhang-Set „Mantovana“ sind mit dem XTERNA-Beschlag-Set zu kombinieren.

VERSIONEN

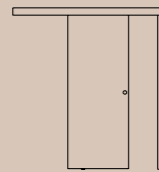

Plattengröße L+30 und H+10
(z. B. liches Maß 800x2100, Türblatt 830x2110)

MODELLE

- 40 mm dickes Türblatt mit 10/10-Kanten
- Lichtes Maß Türblatt mit Öffnung, 40 mm dick, mit 2 mm überstehenden Glashalteleisten, 10/10 umlaufende Kanten. Max. Glasstärke 6 mm
Griffhöhe:
- Lichtes Maß von 2010 bis 2100 Hm=(L-5)/2 (z. B. liches Maß 2100 Hm=1047)
- Lichtes Maß von 1800 bis 2000 Hm=997

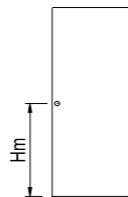

ZARGENVERSION

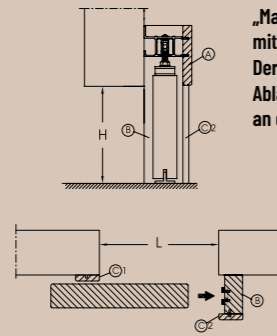

„Mantovana“ Vorhang-Set und Anschlag aus MDF, oberflächenbeschichtet mit dekorativem Melamin, komplett mit Dichtung am Anschlag. Der „Mantovana“ Vorhang-Set und der Anschlag müssen durch einfaches Ablängen während der Montage an die Durchgangslichte angepasst werden.

MASSE

- Einzelflügel liches Maß 600 bis 1000 mm Höhe von 1800 bis 2100 mm

AUSFÜHRUNGEN

- Weiß
- Gemasert weiß
- Palisander weiß
- Palisander grau
- Eiche Anthrazit
- Walnuss
- Weiße Dichtung
- Weiße Dichtung
- Weiße Dichtung
- Schwarze Dichtung
- Schwarze Dichtung
- Schwarze Dichtung

WANDDICKE

-

BEARBEITUNGEN ZUBEHÖR (IM LIEFERUMFANG ENTHALTEN)

- Vorrüstung des Grifflochs auf Anfrage (die Größen mit Lieferung ab Lager sind mit Griffloch mit Schloss vorgerüstet)
- Untere Fräsung für Führung

ANSCHLAGVERSION

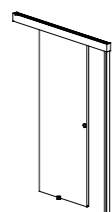

Nur Vorrüstung für Kit Chiudiscigno:
 • Mit Schloss
 • Ohne Schloss
 • Euronorm-Zylinder
 • Kein Loch
 Schloss und Griff nicht mitgeliefert.

LAMINIERT XTERNA

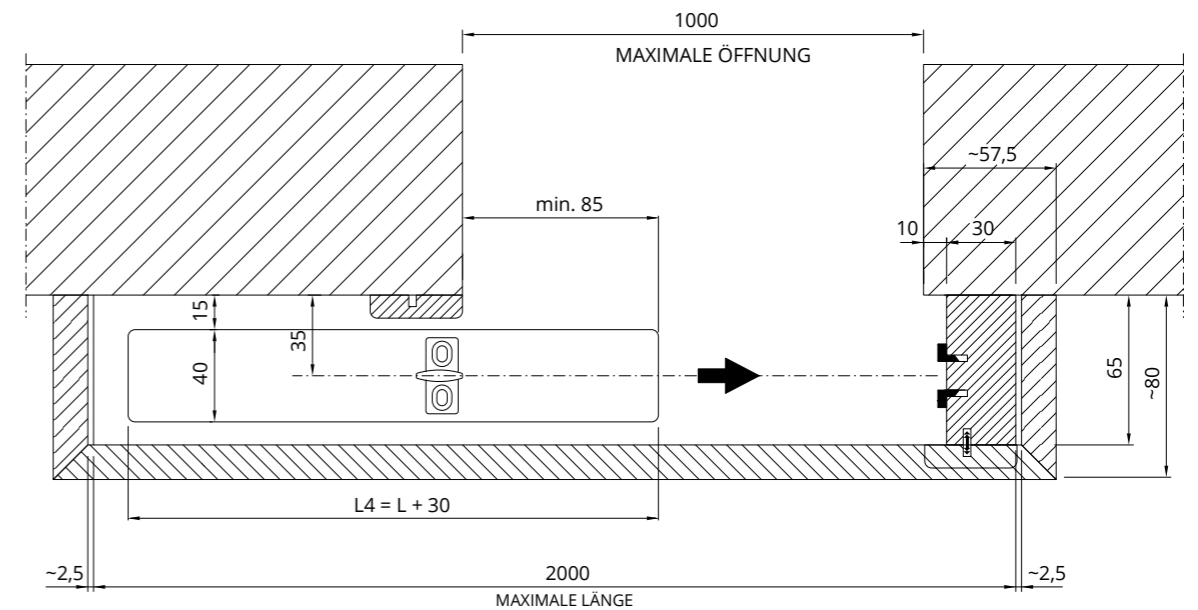
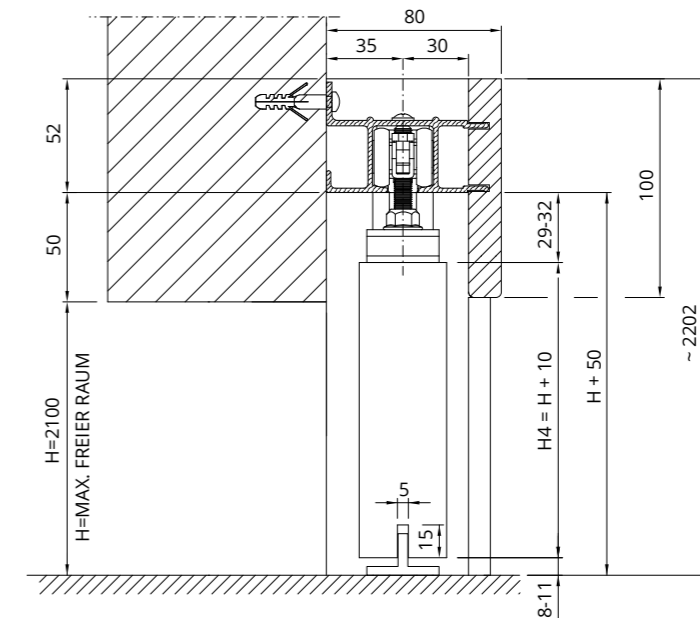

DURCHGANGSLICHTE	MAXIMALES TÜRFÜGELMASS
L x H	L4xH4
1000 x 2100	1030 x 2110

Die effektive Durchgangslichte ist um 85 mm verringert.

MIRR

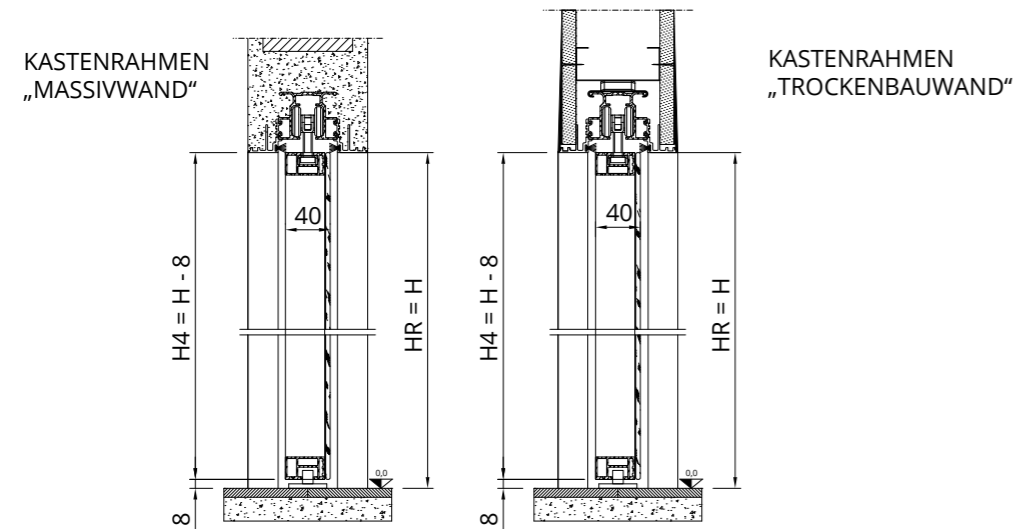

Vor der Bestellung der Tür muss das tatsächliche Durchgangslichte auf der Baustelle geprüft werden.

! EINZELFLÜGEL
IST-DURCHGANGSLICHTE = NOMINALE DURCHGANGSLICHTE - 10 mm

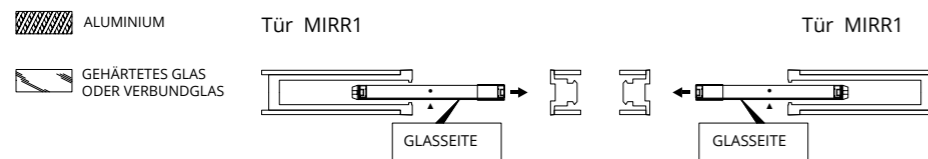
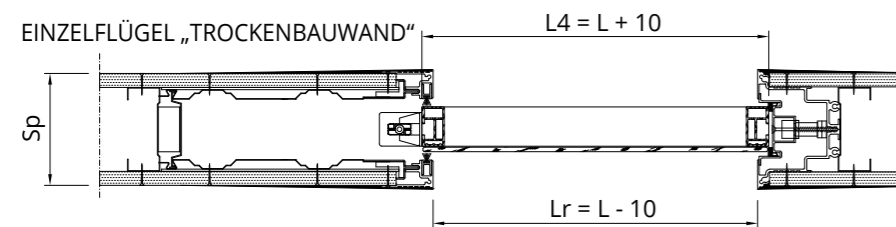
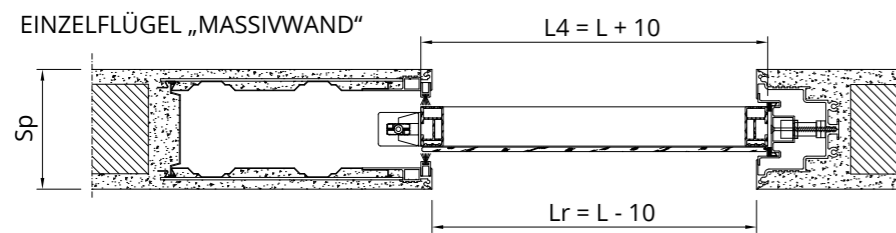

DURCHGANGSLICHTE		LICHTES IST-MASS		TÜRFLÜGELMASS		WANDDICKE
L	H	LR	HR	L4	H4	Sp
600 ÷ 1200	1800 ÷ 2700	590 ÷ 1190	1800 ÷ 2700	610 ÷ 1210	1792 ÷ 2692	Massivwand 105 - 125 - 145 Trockenbauwand 100 - 125 - 125 L2 - 150L2

MIRR

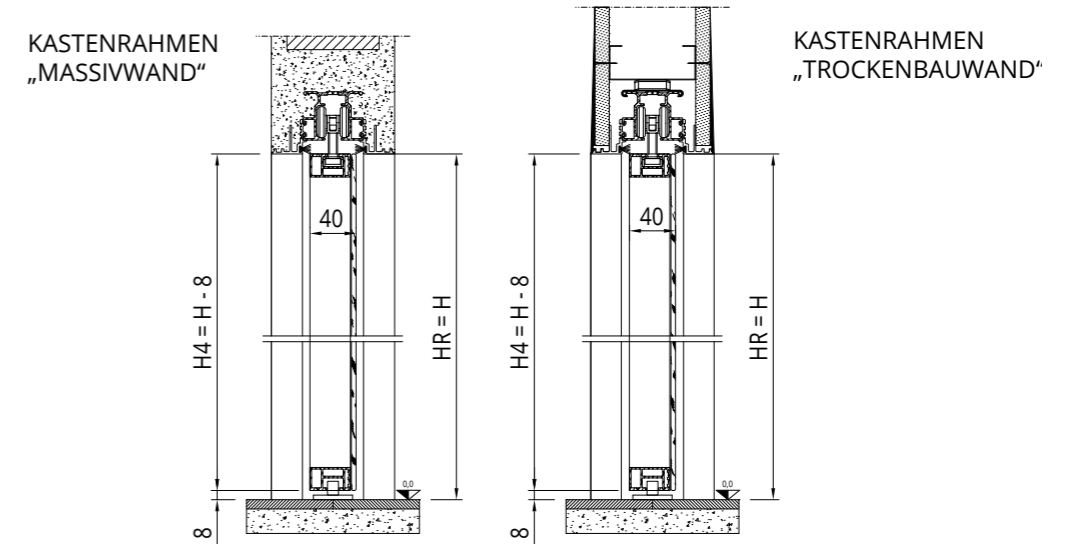

Vor der Bestellung der Tür muss das tatsächliche Durchgangslichte auf der Baustelle geprüft werden.

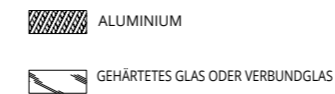
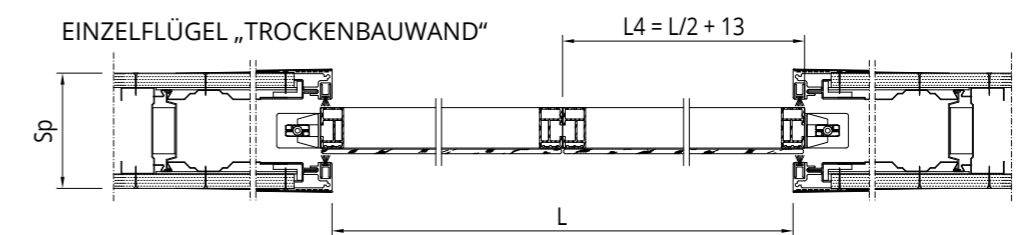
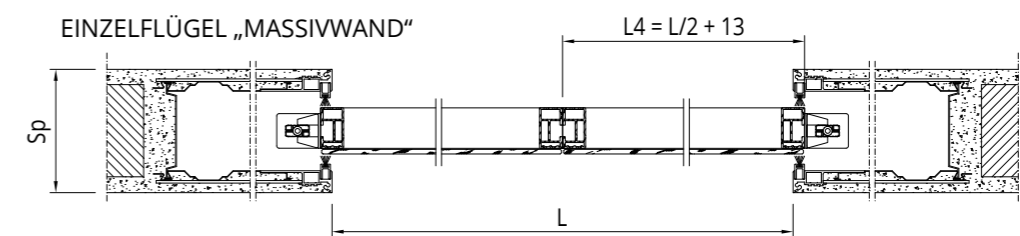

DURCHGANGSLICHTE		LICHTES IST-MASS		TÜRFLÜGELMASS		WANDDICKE
L	H	LR	HR	L4	H4	Sp
1200 ÷ 2400	1800 ÷ 2700	1200 ÷ 2400	1800 ÷ 2700	613 ÷ 1213	1792 ÷ 2692	Massivwand 105 - 125 - 145 Trockenbauwand 100 - 125 - 125 L2 - 150L2

MIRR

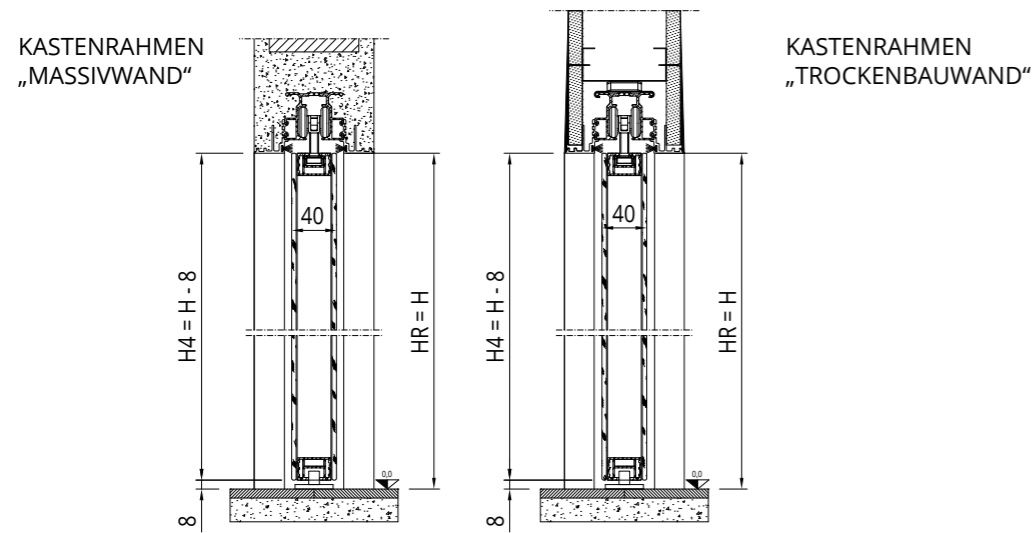

Vor der Bestellung der Tür muss das tatsächliche Durchgangslichte auf der Baustelle geprüft werden.



EINZELFLÜGEL
IST-DURCHGANGSLICHTE = NOMINALE DURCHGANGSLICHTE - 10 mm

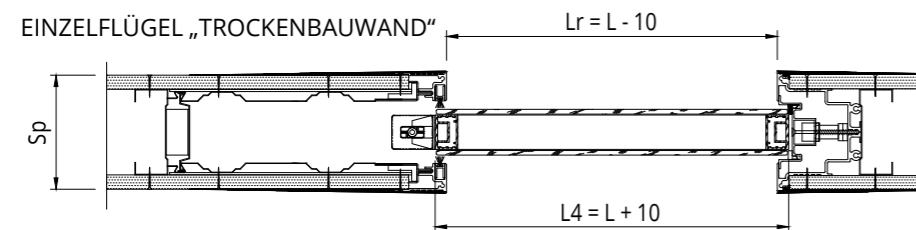
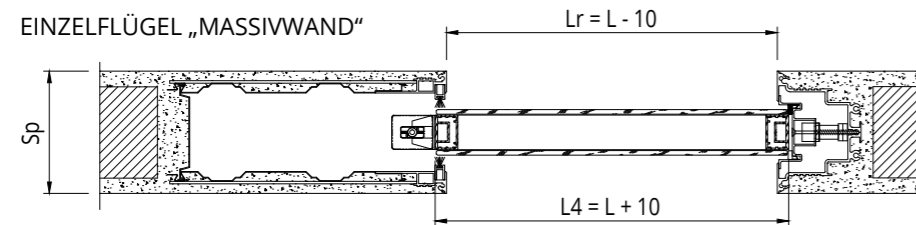

ALUMINIUM

GEHÄRTETES GLAS ODER VERBUNDGLAS

DURCHGANGSLICHTE		LICHTES IST-MASS		TÜRFLÜGELMASS		WANDDICKE
L	H	LR	HR	L4	H4	Sp
600 ÷ 1200	1800 ÷ 2700	590 ÷ 1190	1800 ÷ 2700	610 ÷ 1210	1792 ÷ 2692	Massivwand 105 - 125 - 145 Trockenbauwand 100 - 125 - 125 L2 - 150L2

MIRR

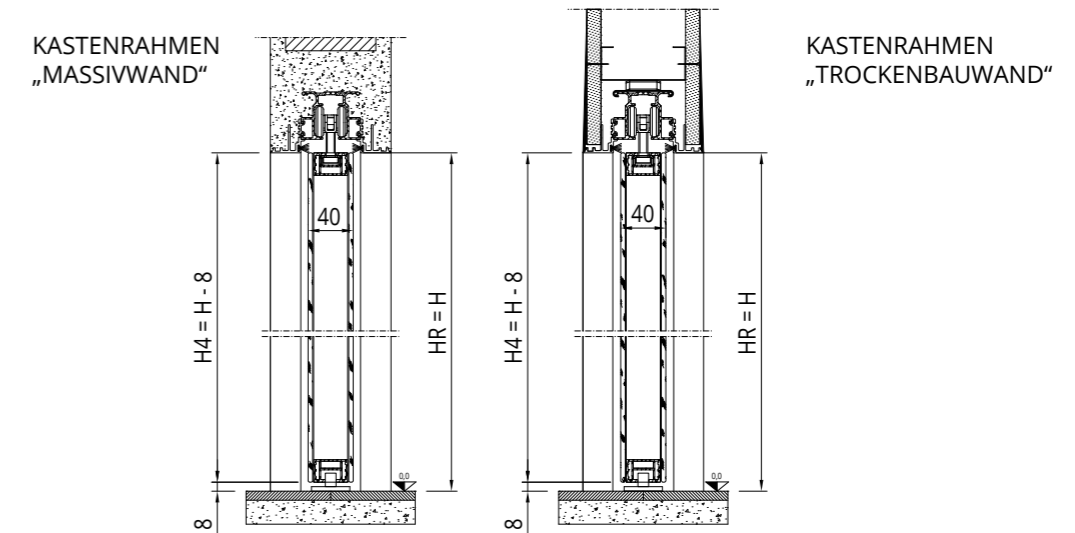

Vor der Bestellung der Tür muss das tatsächliche Durchgangslichte auf der Baustelle geprüft werden.

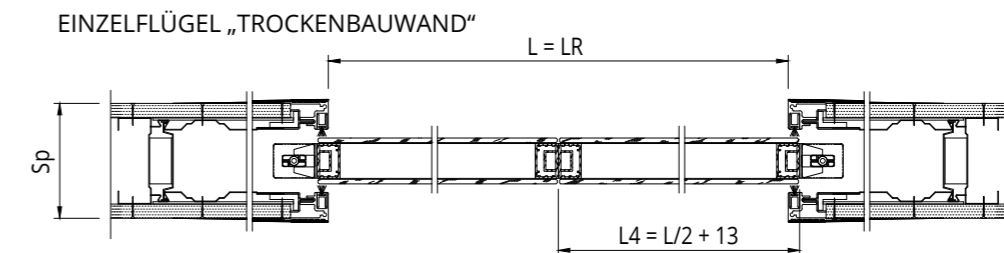
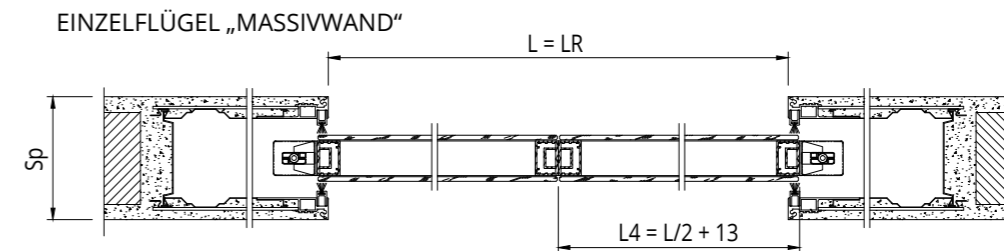

ALUMINIUM

GEHÄRTETES GLAS ODER VERBUNDGLAS

DURCHGANGSLICHTE		LICHTES IST-MASS		TÜRFLÜGELMASS		WANDDICKE
L	H	LR	HR	L4	H4	Sp
1200 ÷ 2400	1800 ÷ 2700	1200 ÷ 2400	1800 ÷ 2700	613 ÷ 1213	1792 ÷ 2692	Massivwand 105 - 125 - 145 Trockenbauwand 100 - 125 - 125 L2 - 150L2

ACQUA EINZELFLÜGEL

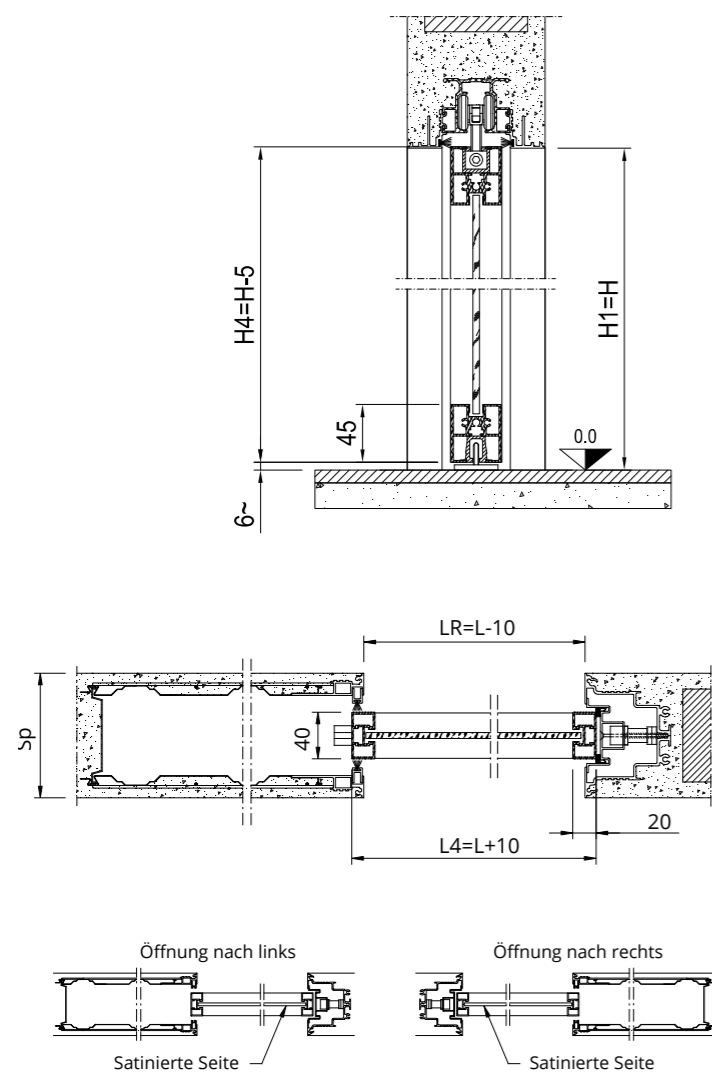

ALUMINIUM GEHÄRTETES GLAS ODER VERBUNDGLAS

DURCHGANGSLICHTE	LICHTE IST-MASS	TÜRFLÜGELMASS	WANDDICKE
L x H	LR x HR	L4 x H4	Sp
600 x 1900 ÷ 2700	590 x 1900 ÷ 2700	610 x 1895 ÷ 2695	Massivwand 105 - 125 - 145 Trockenbauwand 100 - 125 - 125 L2 - 150L2
700 x 1900 ÷ 2700	690 x 1900 ÷ 2700	710 x 1895 ÷ 2695	
750 x 1900 ÷ 2700	740 x 1900 ÷ 2700	760 x 1895 ÷ 2695	
800 x 1900 ÷ 2700	790 x 1900 ÷ 2700	810 x 1895 ÷ 2695	
900 x 1900 ÷ 2700	890 x 1900 ÷ 2700	910 x 1895 ÷ 2695	
1000 x 1900 ÷ 2700	990 x 1900 ÷ 2700	1010 x 1895 ÷ 2695	
1100 x 1900 ÷ 2700	1090 x 1900 ÷ 2700	1110 x 1895 ÷ 2695	
1200 x 1900 ÷ 2700	1190 x 1900 ÷ 2700	1210 x 1895 ÷ 2695	

ACQUA DOPPELFLÜGEL

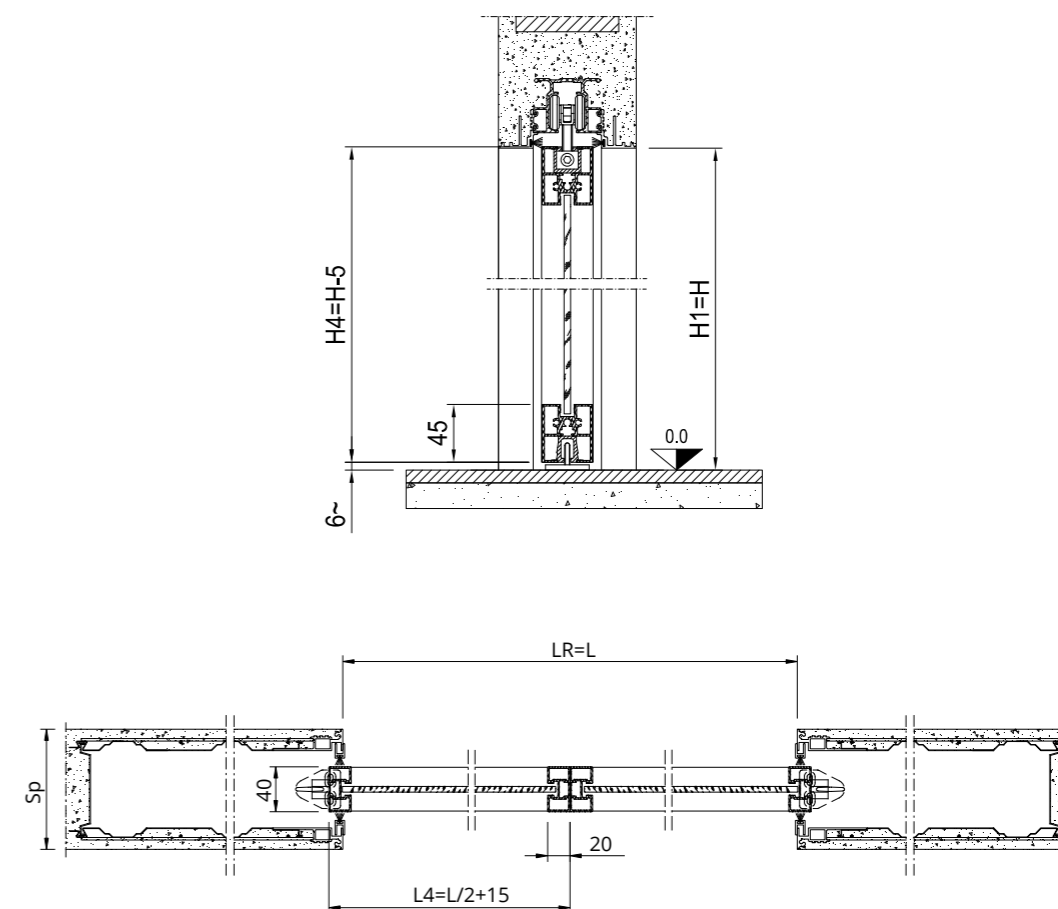

ALUMINIUM GEHÄRTETES GLAS ODER VERBUNDGLAS

DURCHGANGSLICHTE	LICHTE IST-MASS	TÜRFLÜGELMASS	WANDDICKE
L x H	LR x HR	L4 x H4	Sp
1200 x 1900 ÷ 2700	1200 x 1900 ÷ 2700	615 x 1895 ÷ 2695	Massivwand 105 - 125 - 145 Trockenbauwand 100 - 125 - 125 L2 - 150L2
1400 x 1900 ÷ 2700	1400 x 1900 ÷ 2700	715 x 1895 ÷ 2695	
1600 x 1900 ÷ 2700	1600 x 1900 ÷ 2700	815 x 1895 ÷ 2695	
1800 x 1900 ÷ 2700	1800 x 1900 ÷ 2700	915 x 1895 ÷ 2695	
2000 x 1900 ÷ 2700	2000 x 1900 ÷ 2700	1015 x 1895 ÷ 2695	
2200 x 1900 ÷ 2700	2200 x 1900 ÷ 2700	1115 x 1895 ÷ 2695	
2400 x 1900 ÷ 2700	2400 x 1900 ÷ 2700	1215 x 1895 ÷ 2695	

ACQUA EINZELFLÜGEL

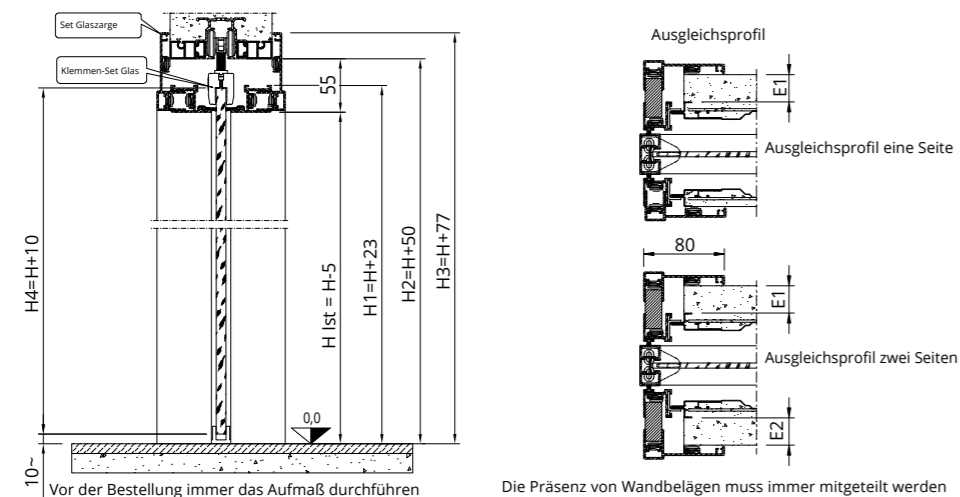

ACQUA DOPPELFLÜGEL

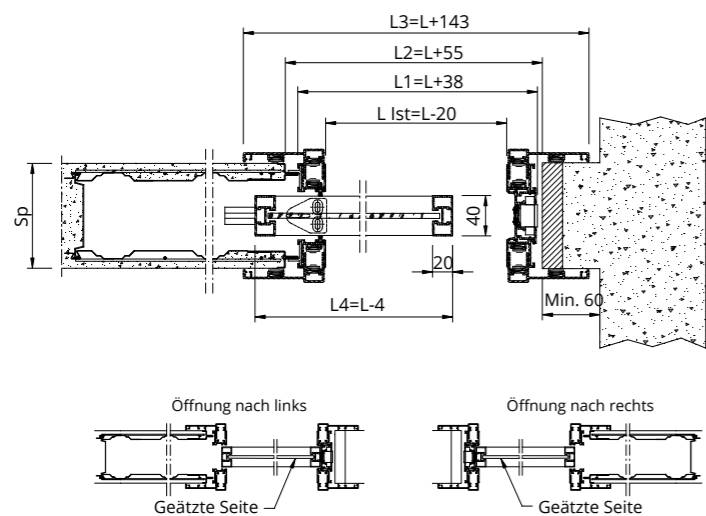
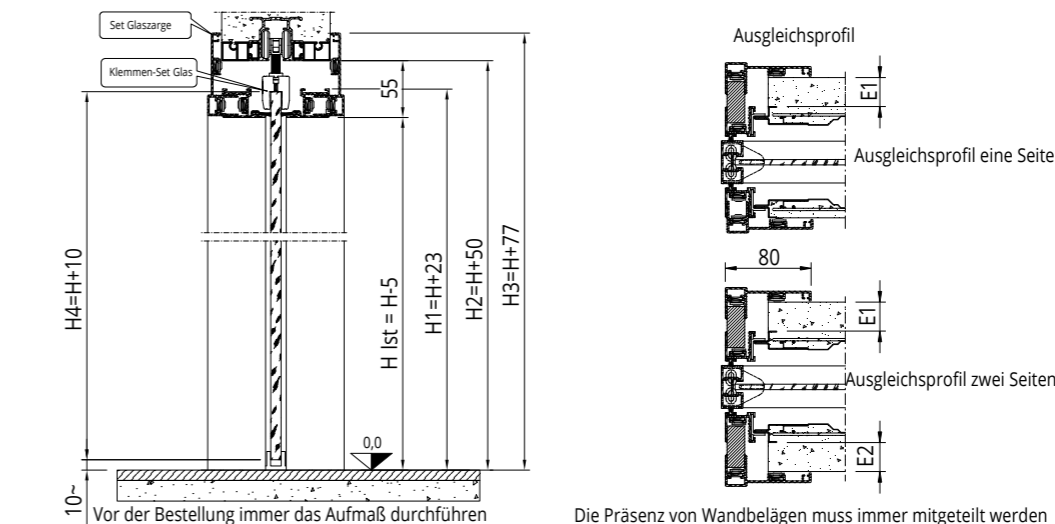

ALUMINIUM GEHÄRTETES GLAS ODER VERBUNDGLAS

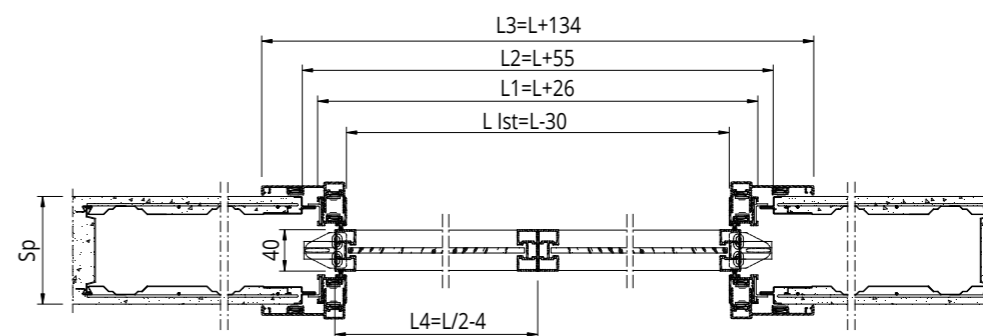

ALUMINIUM GEHÄRTETES GLAS ODER VERBUNDGLAS

DURCHGANGSLICHTE	RAHMEN AUSSEN	LICHTES INNENMASS	MASSE ABDECKPROFIL	TÜRFLÜGELMASS	WANDDICKE
L x H	L1 x H1	L2 x H2	L3 x H3	L4 x H4	Sp
600 x 1900 ÷ 2700	638 x 1923 ÷ 2723	655 x 1950 ÷ 2750	743 x 1982 ÷ 2782	596 x 1910 / 2710	Massivwand 90 - 105 125 - 145 Trockenbauwand 100 - 125
700 x 1900 ÷ 2700	738 x 1923 ÷ 2723	755 x 1950 ÷ 2750	843 x 1982 ÷ 2782	696 x 1910 / 2710	
750 x 1900 ÷ 2700	788 x 1923 ÷ 2723	805 x 1950 ÷ 2750	893 x 1982 ÷ 2782	746 x 1910 / 2710	
800 x 1900 ÷ 2700	838 x 1923 ÷ 2723	855 x 1950 ÷ 2750	943 x 1982 ÷ 2782	796 x 1910 / 2710	
900 x 1900 ÷ 2700	938 x 1923 ÷ 2723	955 x 1950 ÷ 2750	1043 x 1982 ÷ 2782	896 x 1910 / 2710	
1000 x 1900 ÷ 2700	1038 x 1923 ÷ 2723	1055 x 1950 ÷ 2750	1143 x 1982 ÷ 2782	946 x 1910 / 2710	
1100 x 1900 ÷ 2700	1138 x 1923 ÷ 2723	1155 x 1950 ÷ 2750	1243 x 1982 ÷ 2782	1096 x 1910 / 2710	
1200 x 1900 ÷ 2700	1238 x 1923 ÷ 2723	1255 x 1950 ÷ 2750	1343 x 1982 ÷ 2782	1196 x 1910 / 2710	

DURCHGANGSLICHTE	RAHMEN AUSSEN	LICHTES INNENMASS	MASSE ABDECKPROFIL	TÜRFLÜGELMASS	WANDDICKE
L x H	L1 x H1	L2 x H2	L3 x H3	L4 x H4	Sp
1200 x 1900 ÷ 2700	1226 x 1923 ÷ 2723	1255 x 1950 ÷ 2750	1334 x 1977 ÷ 2782	596 x 1910 / 2710	Massivwand 90 - 105 125 - 145 Trockenbauwand 100 - 125
1400 x 1900 ÷ 2700	1426 x 1923 ÷ 2723	1455 x 1950 ÷ 2750	1534 x 1977 ÷ 2782	696 x 1910 / 2710	
1600 x 1900 ÷ 2700	1626 x 1923 ÷ 2723	1655 x 1950 ÷ 2750	1734 x 1977 ÷ 2782	746 x 1910 / 2710	
1800 x 1900 ÷ 2700	1826 x 1923 ÷ 2723	1855 x 1950 ÷ 2750	1934 x 1977 ÷ 2782	896 x 1910 / 2710	
2000 x 1900 ÷ 2700	2026 x 1923 ÷ 2723	2055 x 1950 ÷ 2750	2134 x 1977 ÷ 2782	996 x 1910 / 2710	
2200 x 1900 ÷ 2700	2226 x 1923 ÷ 2723	2255 x 1950 ÷ 2750	2334 x 1977 ÷ 2782	1096 x 1910 / 2710	
2400 x 1900 ÷ 2700	2426 x 1923 ÷ 2723	2455 x 1950 ÷ 2750	2534 x 1977 ÷ 2782	1196 x 1910 / 2710	

ARIA EINZELFLÜGEL

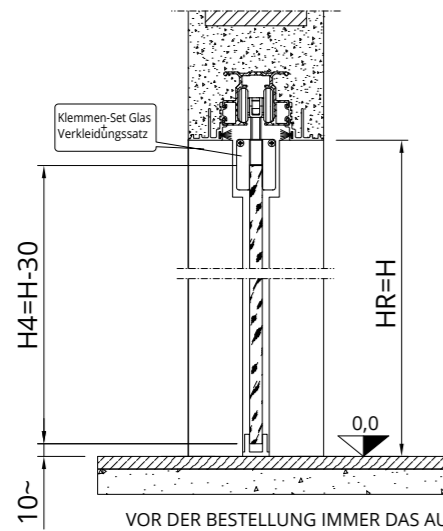

BEISPIEL FÜR PRODUKTZUSAMMENSTELLUNG:

- 1 St. Klemmen-Set
- 1 St. Verkleidungs-Set
- 1 St. Kompensatoren-Set Einzelflügel
- 1 St. Einzelglasflügel
- 1 St. Griffpaar

Optional:
1 St. Slow Glass

VOR DER BESTELLUNG IMMER DAS AUFMASS DURCHFÜHREN

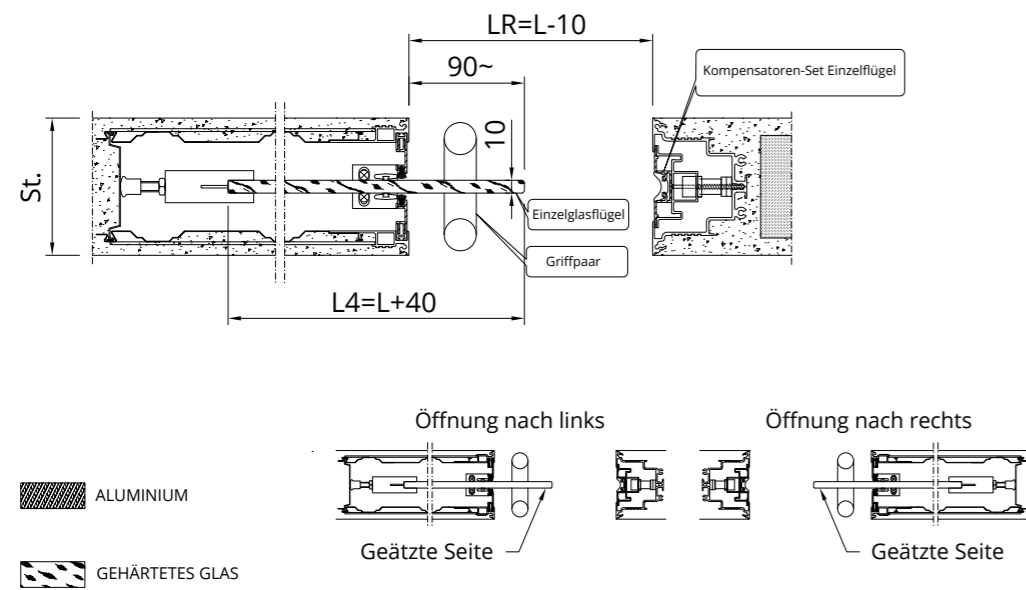

ARIA DOPPELFLÜGEL

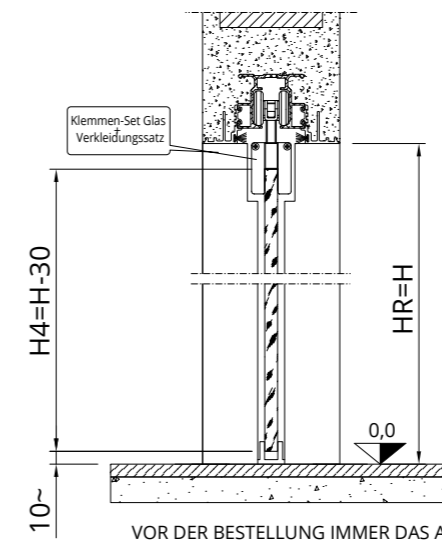

BEISPIEL FÜR PRODUKTZUSAMMENSTELLUNG:

- 2 St. Klemmen-Set
- 2 St. Verkleidungen
- 2 St. Kompensatoren-Set Doppel Flügel
- 2 St. Doppelglasflügel
- 2 St. Griffpaar

Optional:
2 St. Slow Glass

VOR DER BESTELLUNG IMMER DAS AUFMASS DURCHFÜHREN

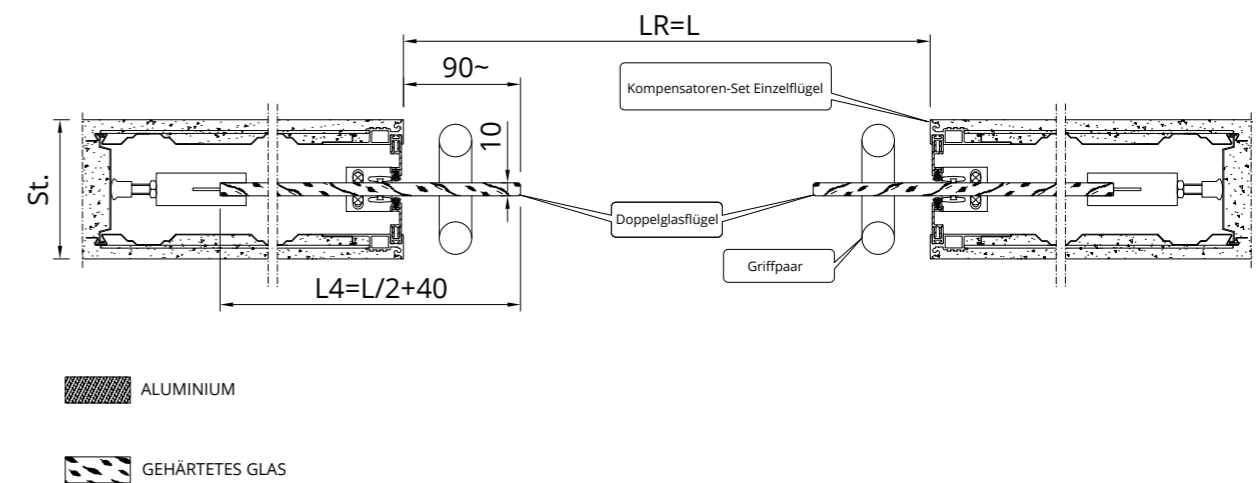

DURCHGANGSLICHTE	LICHTES IST-MASS	TÜRFLÜGELMASS	WANDDICKE
L x H	LR x HR	L4 x H4	Sp
600 x 1800 ÷ 2700	590 x 1800 ÷ 2700	640 x 1770 ÷ 2670	Massivwand 105 - 125 - 145 Trockenbauwand 100 - 125 - 125L2 - 150L2
700 x 1800 ÷ 2700	690 x 1800 ÷ 2700	740 x 1770 ÷ 2670	
750 x 1800 ÷ 2700	740 x 1800 ÷ 2700	790 x 1770 ÷ 2670	
800 x 1800 ÷ 2700	790 x 1800 ÷ 2700	840 x 1770 ÷ 2670	
900 x 1800 ÷ 2700	890 x 1800 ÷ 2700	940 x 1770 ÷ 2670	
1000 x 1800 ÷ 2700	990 x 1800 ÷ 2700	1040 x 1770 ÷ 2670	
1100 x 1800 ÷ 2700	1090 x 1800 ÷ 2700	1140 x 1770 ÷ 2670	
1200 x 1800 ÷ 2700	1190 x 1800 ÷ 2700	1240 x 1770 ÷ 2670	

DURCHGANGSLICHTE	LICHTES IST-MASS	TÜRFLÜGELMASS	WANDDICKE
L x H	LR x HR	L4 x H4	Sp
1200 x 1800 ÷ 2700	1200 x 1800 ÷ 2700	640 x 1770 ÷ 2670	Massivwand 105 - 125 - 145 Trockenbauwand 100 - 125 - 125L2 - 150L2
1400 x 1800 ÷ 2700	1400 x 1800 ÷ 2700	740 x 1770 ÷ 2670	
1600 x 1800 ÷ 2700	1600 x 1800 ÷ 2700	840 x 1770 ÷ 2670	
1800 x 1800 ÷ 2700	1800 x 1800 ÷ 2700	940 x 1770 ÷ 2670	
2000 x 1800 ÷ 2700	2000 x 1800 ÷ 2700	1040 x 1770 ÷ 2670	
2200 x 1800 ÷ 2700	2200 x 1800 ÷ 2700	1140 x 1770 ÷ 2670	
2400 x 1800 ÷ 2700	2400 x 1800 ÷ 2700	1240 x 1770 ÷ 2670	

ARIA FÜR DUAL

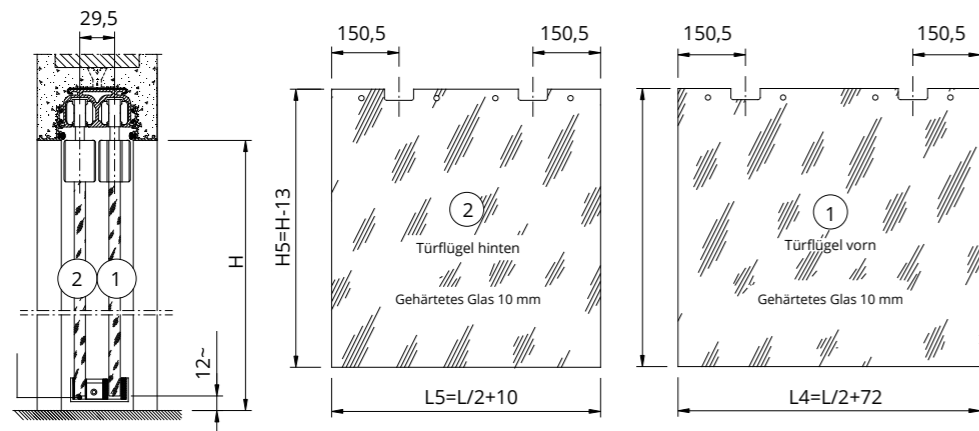

Vor der Bestellung immer das Aufmaß durchführen

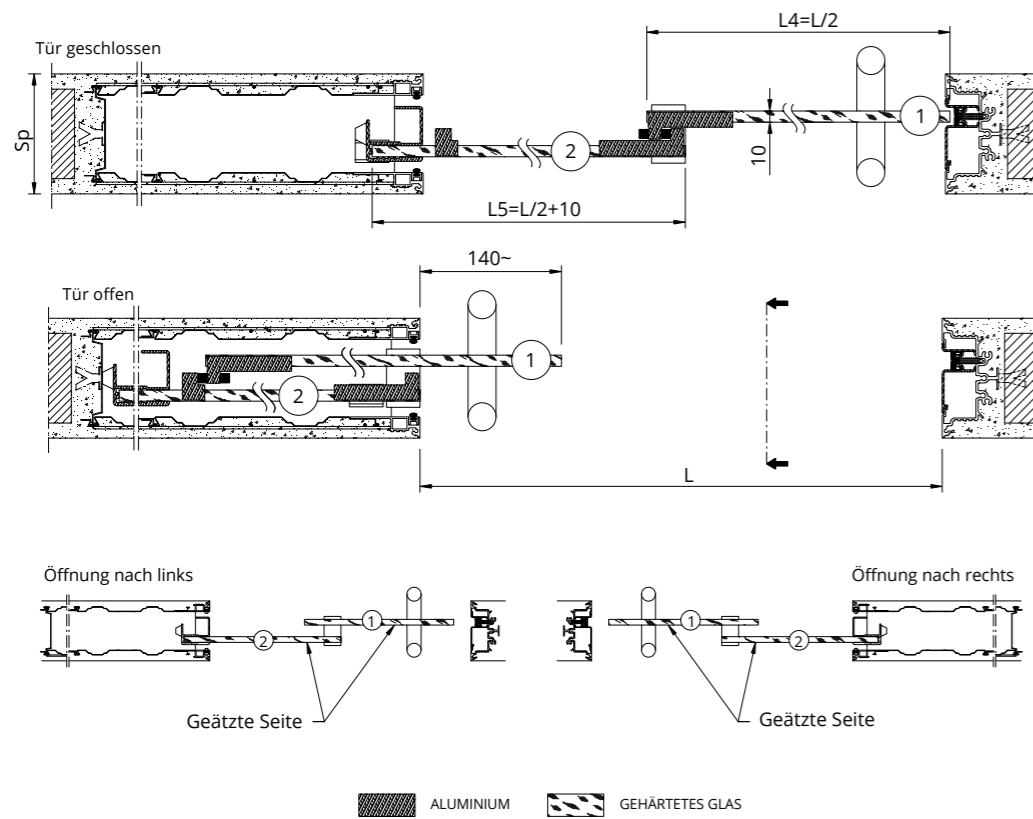

DURCHGANGSLICHTE	MASS TÜRFLÜGEL 1	MASS TÜRFLÜGEL 2	WANDDICKE
L x H	L4 x H4	L5 x H5	Sp
1200 x 2000 ÷ 2400	672 x 1987 ÷ 2387	610 x 1987 ÷ 2387	Massivwand 105
1400 x 2000 ÷ 2400	772 x 1987 ÷ 2387	710 x 1987 ÷ 2387	
1600 x 2000 ÷ 2400	872 x 1987 ÷ 2387	810 x 1987 ÷ 2387	

ARIA FÜR TRIAL

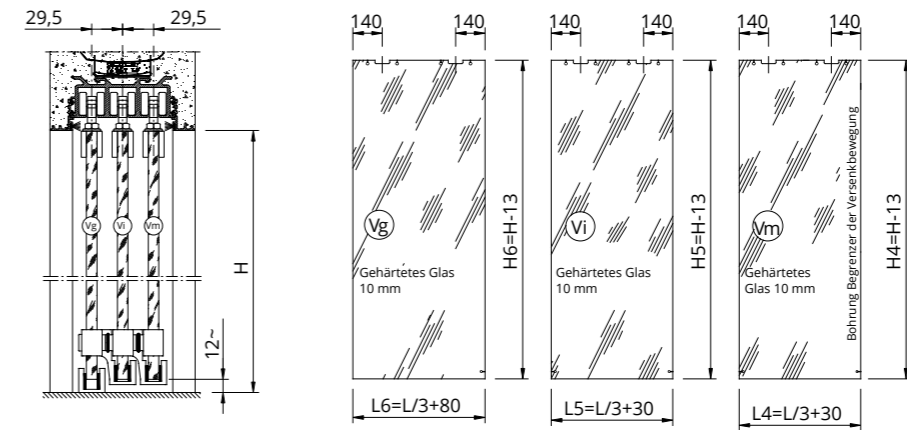

Vor der Bestellung immer das Aufmaß durchführen

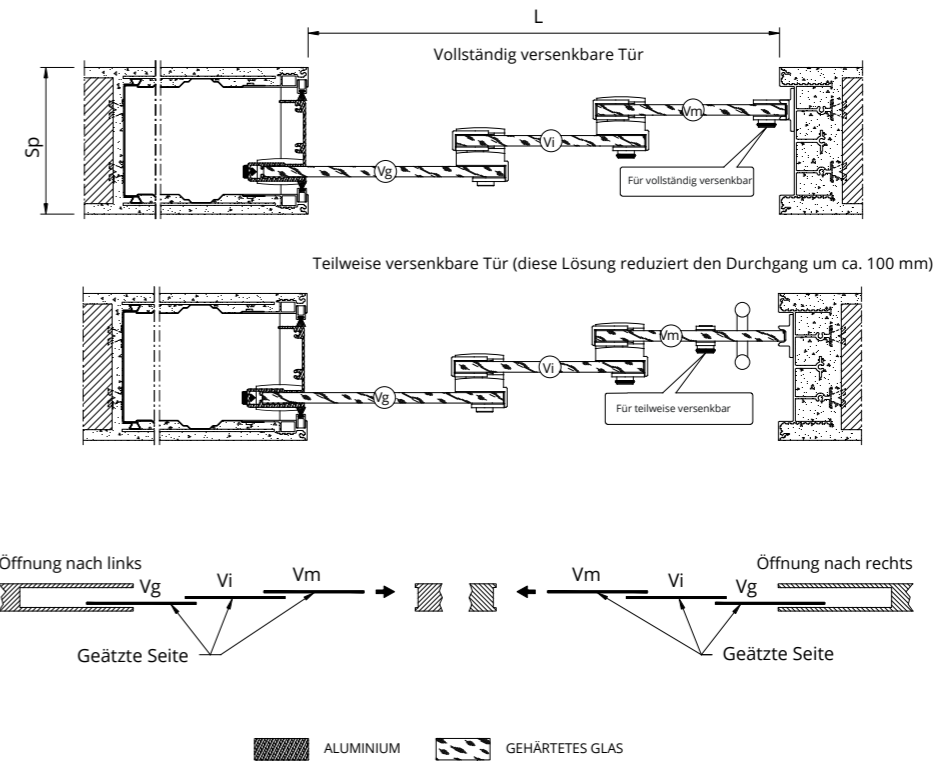

DURCHGANGSLICHTE	TÜRFLÜGELMASS VM	TÜRFLÜGELMASS VI	TÜRFLÜGELMASS VG	WANDDICKE
L x H	L4 x H4	L5 x H5	L6 x H6	Sp
1650 x 2100	580 x 2087	580 x 2087	630 x 2087	Massivwand 140 Trockenbauwand 158
1800 x 2100	630 x 2087	630 x 2087	680 x 2087	
1950 x 2100	680 x 2087	680 x 2087	730 x 2087	
2100 x 2100	730 x 2087	730 x 2087	780 x 2087	
2250 x 2100	780 x 2087	780 x 2087	830 x 2087	
2400 x 2100	830 x 2087	830 x 2087	880 x 2087	
2550 x 2100	880 x 2087	880 x 2087	930 x 2087	
2700 x 2100	930 x 2087	930 x 2087	980 x 2087	
2850 x 2100	980 x 2087	980 x 2087	1030 x 2087	

ARIA EINZELFLÜGEL

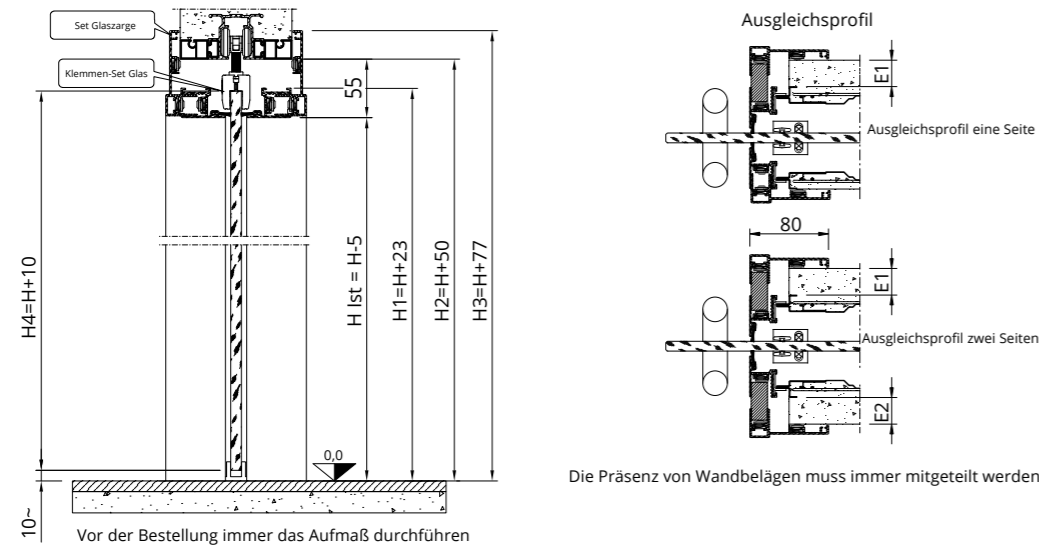

Beispiel für Produktzusammenstellung:

- 1 St. Klemmen-Set
- 1 St. Aluminiumzarge Einzelflügel
- 1 St. Einzelglasflügel
- 1 St. Griffpaar

Optional:
1 St. Slow Glass

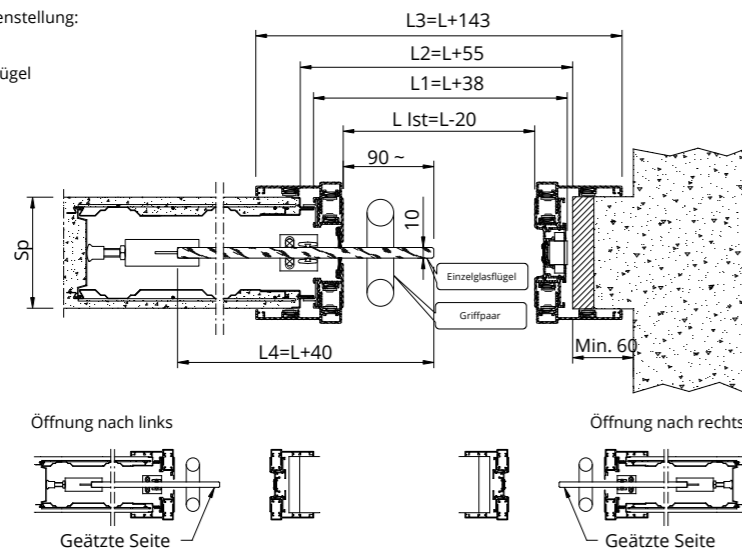

ALUMINIUM GEHÄRTETES GLAS

DURCHGANGSLICHTE	RAHMEN AUSSEN	LICHTE INNENMASS	MASSE ABDECKPROFIL	TÜRFLÜGELMASS	WANDDICKE
L x H	L1 x H1	L2 x H2	L3 x H3	L4 x H4	Sp
600 x 1800 ÷ 2700	638 x 1823 ÷ 2723	655 x 1850 ÷ 2750	743 x 1877 ÷ 2777	640 x 1810 / 2710	Massivwand 90 - 105 125 - 145 Trockenbauwand 100 - 125
700 x 1800 ÷ 2700	738 x 1823 ÷ 2723	755 x 1850 ÷ 2750	843 x 1877 ÷ 2777	740 x 1810 / 2710	
750 x 1800 ÷ 2700	788 x 1823 ÷ 2723	805 x 1850 ÷ 2750	893 x 1877 ÷ 2777	790 x 1810 / 2710	
800 x 1800 ÷ 2700	838 x 1823 ÷ 2723	855 x 1850 ÷ 2750	943 x 1877 ÷ 2777	840 x 1810 / 2710	
900 x 1800 ÷ 2700	938 x 1823 ÷ 2723	955 x 1850 ÷ 2750	1043 x 1877 ÷ 2777	940 x 1810 / 2710	
1000 x 1800 ÷ 2700	1038 x 1823 ÷ 2723	1055 x 1850 ÷ 2750	1143 x 1877 ÷ 2777	1040 x 1810 / 2710	
1100 x 1800 ÷ 2700	1138 x 1823 ÷ 2723	1155 x 1850 ÷ 2750	1243 x 1877 ÷ 2777	1140 x 1810 / 2710	
1200 x 1800 ÷ 2700	1238 x 1823 ÷ 2723	1255 x 1850 ÷ 2750	1343 x 1877 ÷ 2777	1240 x 1810 / 2710	

ARIA DOPPELFLÜGEL

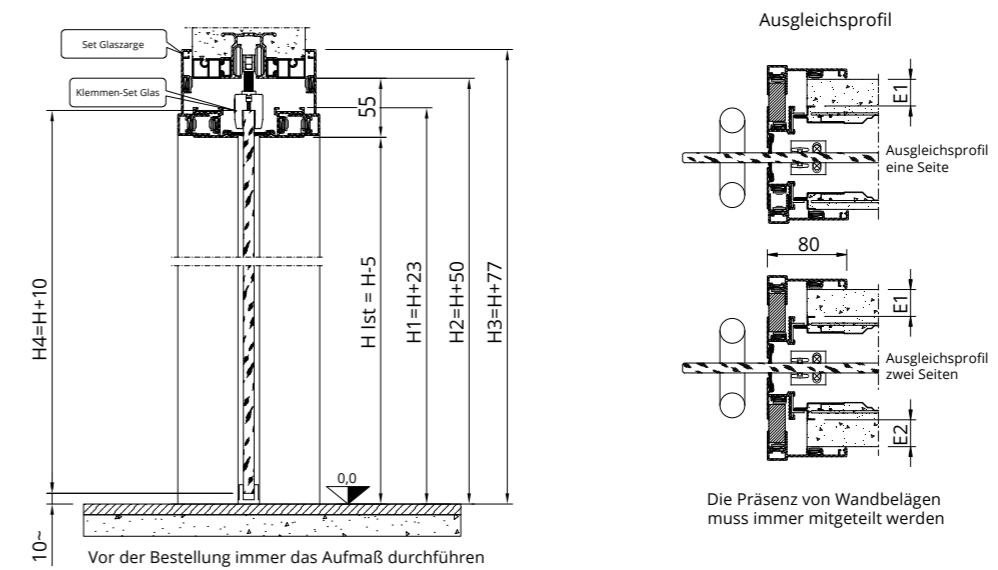

Beispiel für Produktzusammenstellung:

- 2 St. Klemmen-Set
- 1 St. Aluminiumzarge Einzelflügel
- 1 St. Doppelglasflügel
- 2 St. Griffpaar

Optional:
2 St. Slow Glass

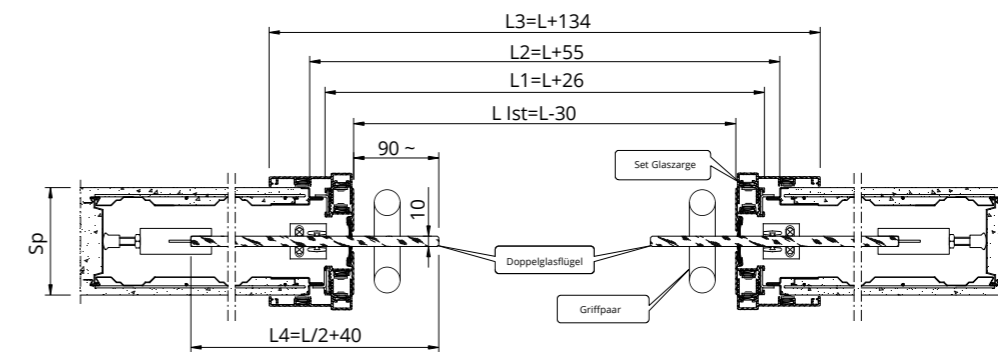

ALUMINIUM GEHÄRTETES GLAS

DURCHGANGSLICHTE	RAHMEN AUSSEN	LICHTE INNENMASS	MASSE ABDECKPROFIL	TÜRFLÜGELMASS	WANDDICKE
L x H	L1 x H1	L2 x H2	L3 x H3	L4 x H4	Sp
1200 x 1800 ÷ 2700	1226 x 1823 ÷ 2723	1255 x 1850 ÷ 2750	1334 x 1877 ÷ 2777	640 x 1810 / 2710	Massivwand 90 - 105 125 - 145 Trockenbauwand 100 - 125
1400 x 1800 ÷ 2700	1426 x 1823 ÷ 2723	1455 x 1850 ÷ 2750	1534 x 1877 ÷ 2777	740 x 1810 / 2710	
1600 x 1800 ÷ 2700	1626 x 1823 ÷ 2723	1655 x 1850 ÷ 2750	1734 x 1877 ÷ 2777	840 x 1810 / 2710	
1800 x 1800 ÷ 2700	1826 x 1823 ÷ 2723	1855 x 1850 ÷ 2750	1934 x 1877 ÷ 2777	940 x 1810 / 2710	
2000 x 1800 ÷ 2700	2026 x 1823 ÷ 2723	2055 x 1850 ÷ 2750	2134 x 1877 ÷ 2777	1040 x 1810 / 2710	
2200 x 1800 ÷ 2700	2226 x 1823 ÷ 2723	2255 x 1850 ÷ 2750	2334 x 1877 ÷ 2777	1140 x 1810 / 2710	
2400 x 1800 ÷ 2700	2426 x 1823 ÷ 2723	2455 x 1850 ÷ 2750	2534 x 1877 ÷ 2777	1240 x 1810 / 2710	

ARIA EINZELFLÜGEL

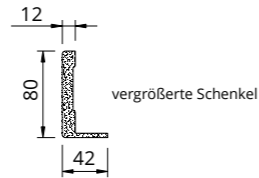
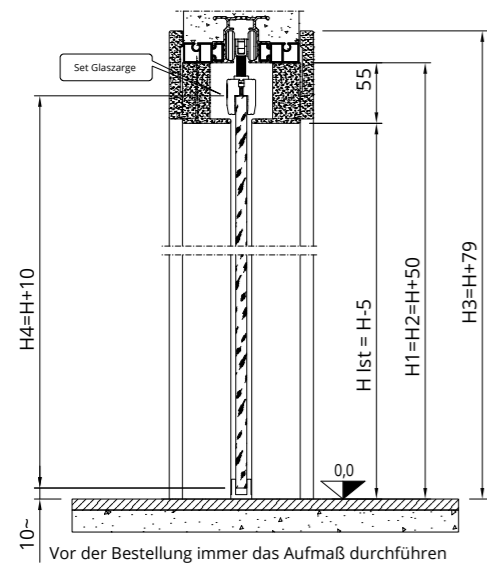

Die Abdeckprofile werden mit größeren Schenkeln geliefert, die während des Einbaus angepasst werden müssen.

Beispiel für Produktzusammenstellung:

- 1 St. Klemmen-Set
- 1 St. Aluminiumzarge Einzelflügel
- 1 St. Einzelglasflügel
- 1 St. Griffpaar

Optional:
1 St. Slow Glass

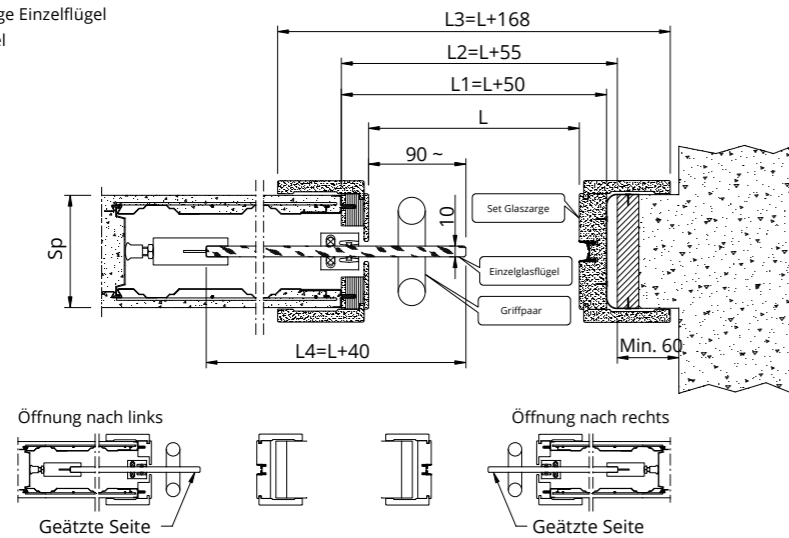

MDF BRETTSPERRHOLZ GEHÄRTETES GLAS

DURCHGANGSLICHTE	RAHMEN AUSSEN	LICHTE INNENMASS	MASSE ABDECKPROFIL	TÜRFLÜGELMASS	WANDDICKE
L x H	L1 x H1	L2 x H2	L3 x H3	L4 x H4	Sp
600 x 1800 ÷ 2700	650 x 1850 ÷ 2750	655 x 1850 ÷ 2750	768 x 1879 ÷ 2779	640 x 1810 / 2710	Massivwand 105 - 125
700 x 1800 ÷ 2700	750 x 1850 ÷ 2750	755 x 1850 ÷ 2750	868 x 1879 ÷ 2779	740 x 1810 / 2710	
750 x 1800 ÷ 2700	800 x 1850 ÷ 2750	805 x 1850 ÷ 2750	918 x 1879 ÷ 2779	790 x 1810 / 2710	
800 x 1800 ÷ 2700	850 x 1850 ÷ 2750	855 x 1850 ÷ 2750	968 x 1879 ÷ 2779	840 x 1810 / 2710	
900 x 1800 ÷ 2700	950 x 1850 ÷ 2750	955 x 1850 ÷ 2750	1068 x 1879 ÷ 2779	940 x 1810 / 2710	
1000 x 1800 ÷ 2700	1050 x 1850 ÷ 2750	1055 x 1850 ÷ 2750	1168 x 1879 ÷ 2779	1040 x 1810 / 2710	Trockenbauwand 100 - 125
1100 x 1800 ÷ 2700	1150 x 1850 ÷ 2750	1155 x 1850 ÷ 2750	1268 x 1879 ÷ 2779	1140 x 1810 / 2710	
1200 x 1800 ÷ 2700	1250 x 1850 ÷ 2750	1255 x 1850 ÷ 2750	1368 x 1879 ÷ 2779	1240 x 1810 / 2710	

ARIA DOPPELFLÜGEL

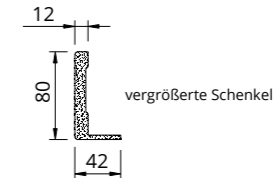
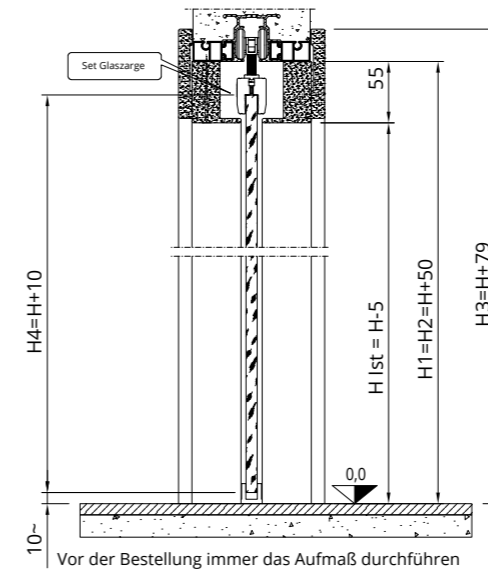

Die Abdeckprofile werden mit größeren Schenkeln geliefert, die während des Einbaus angepasst werden müssen.

Beispiel für Produktzusammenstellung:

- 2 St. Klemmen-Set
- 1 St. Aluminiumzarge Einzelflügel
- 1 St. Einzelglasflügel
- 2 St. Griffpaar

Optional:
2 St. Slow Glass

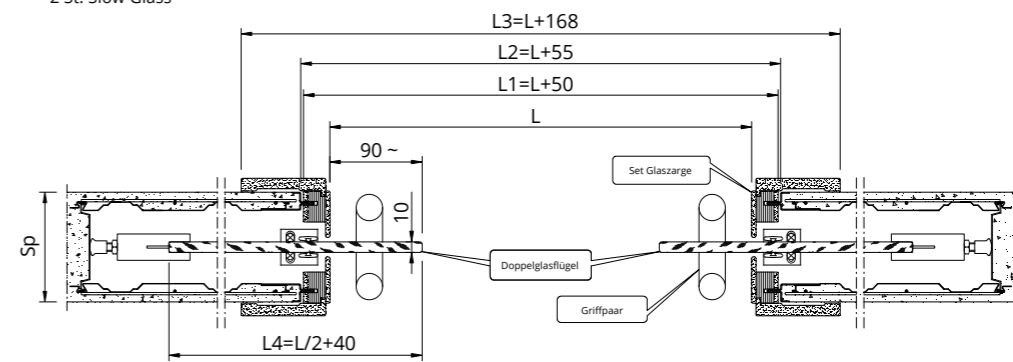

MDF BRETTSPERRHOLZ GEHÄRTETES GLAS

DURCHGANGSLICHTE	RAHMEN AUSSEN	LICHTE INNENMASS	MASSE ABDECKPROFIL	TÜRFLÜGELMASS	WANDDICKE
L x H	L1 x H1	L2 x H2	L3 x H3	L4 x H4	Sp
1200 x 1800 ÷ 2700	1250 x 1850 ÷ 2750	1255 x 1850 ÷ 2750	1368 x 1879 ÷ 2779	640 x 1810 / 2710	Massivwand 105 - 125
1400 x 1800 ÷ 2700	1450 x 1850 ÷ 2750	1455 x 1850 ÷ 2750	1568 x 1879 ÷ 2779	740 x 1810 / 2710	
1600 x 1800 ÷ 2700	1650 x 1850 ÷ 2750	1655 x 1850 ÷ 2750	1768 x 1879 ÷ 2779	840 x 1810 / 2710	
1800 x 1800 ÷ 2700	1850 x 1850 ÷ 2750	1855 x 1850 ÷ 2750	1968 x 1879 ÷ 2779	940 x 1810 / 2710	
2000 x 1800 ÷ 2700	2050 x 1850 ÷ 2750	2055 x 1850 ÷ 2750	2168 x 1879 ÷ 2779	1040 x 1810 / 2710	
2200 x 1800 ÷ 2700	2250 x 1850 ÷ 2750	2255 x 1850 ÷ 2750	2368 x 1879 ÷ 2779	1140 x 1810 / 2710	Trockenbauwand 100 - 125
2400 x 1800 ÷ 2700	2450 x 1850 ÷ 2750	2455 x 1850 ÷ 2750	2568 x 1879 ÷ 2779	1240 x 1810 / 2710	

ARIA FÜR REMIX

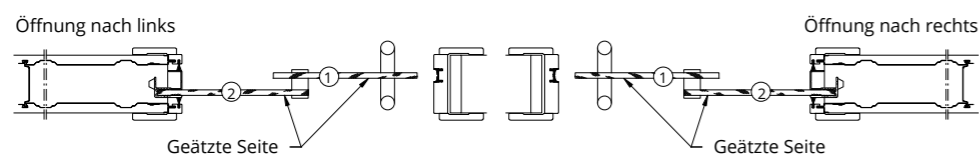
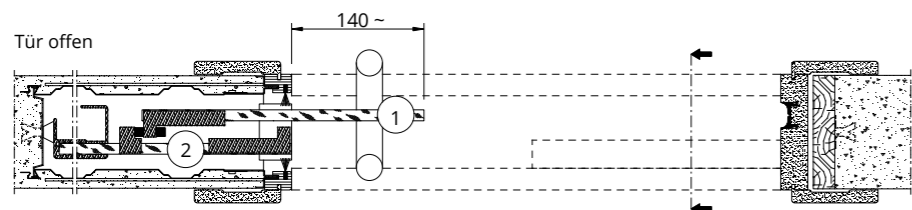
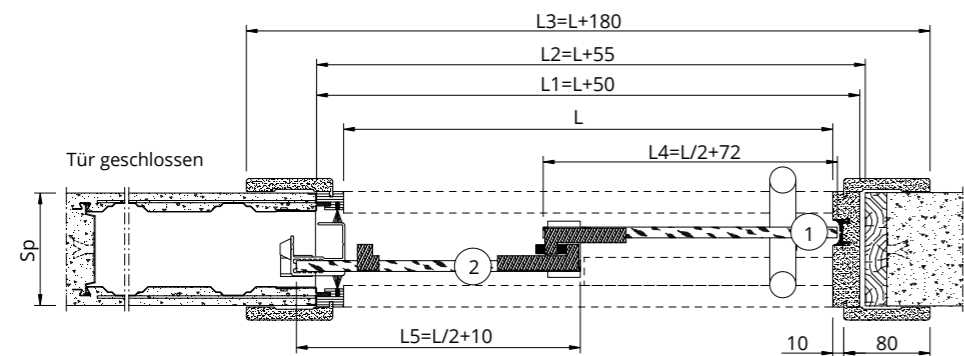
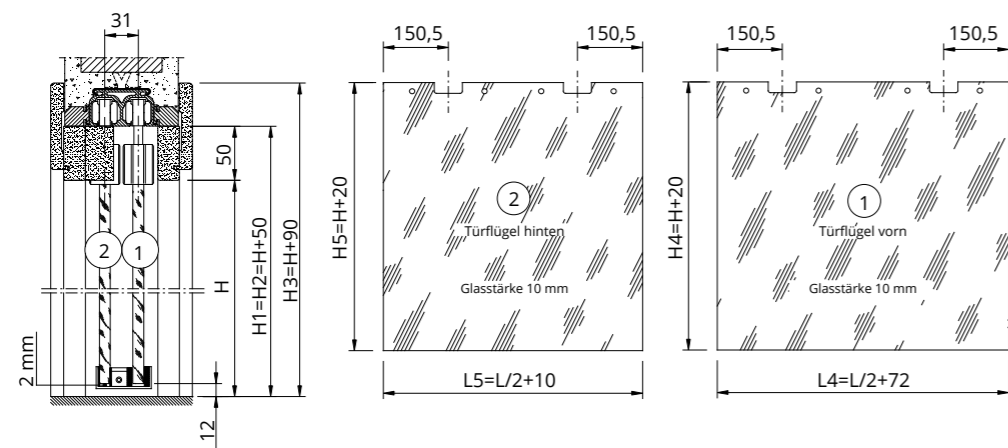

MDF
 BRETTSPERRHOLZ
 ALUMINIUM
 GEHÄRTETES GLAS

DURCHGANGS-LICHTE	RAHMEN AUSSEN	LICHTES INNENMASS	MASSE ABDECKPROFIL	MASS TÜRFLÜGEL 1	MASS TÜRFLÜGEL 2	WANDDICKE
L x H	L1 x H1	L2 x H2	L3 x H3	L4 x H4	L5 x H5	Sp
1200x2000÷2400	1250x2050÷2450	1255x2050÷2450	1380x2090÷2490	672x2020÷2420	610x2020÷2420	Massivwand 105
1400x2000÷2400	1450x2050÷2450	1455x2050÷2450	1580x2090÷2490	772x2020÷2420	710x2020÷2420	
1650x2000÷2400	1650x2050÷2450	1655x2050÷2450	1780x2090÷2490	872x2020÷2420	810x2020÷2420	

AKUSTIK

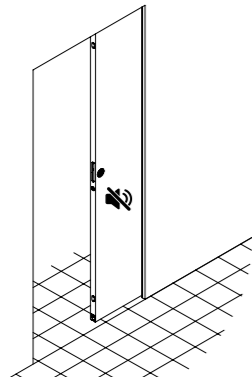

FUNKTION

Die schalldämmende Leistung wird durch die Kombination von Kastenrahmen, Akustik-Türflügel, Akustik-Beschlag-Set und Chiudiscrigno-Griff erreicht. Das Kastenrahmen Essential Einzelflügel in einer der folgenden Versionen muss verwendet werden: 125 Trockenbauwand (einfache Beplankung) oder 150 Trockenbauwand (doppelte Beplankung). Das System verwendet eine Technologie, mit der der Türumfang abgedichtet wird. An der Unter- und Oberseite des Türflügels sind Zugluftdichtungen vorgesehen, vertikal erfolgt die Abdichtung mit Dichtungsstreifen auf der Vorderseite, Dichtungsstreifen und Profil auf der Rückseite. Um den richtigen Arbeitsdruck der Dichtungen zu gewährleisten, werden Magnete mitgeliefert, die das Schließen der Tür unterstützen.

KASTENRAHMEN

Legende

- L = Lichte Breite
- H = Lichte Höhe
- Li = Gesamtbreite
- Hi = Gesamthöhe
- Pf = Fertigwanddicke
- Si = Innenmaß

DURCHGANGSLICHTE		GESAMTABMESSUNGEN		FERTIGWANDDICKE/INNENMASS
L	H	Li	Hi	Pf / Si
600	2000/2100	1320	2065/2165	125/69 150/69
700		1520		
800		1720		
900		1920		
1000		2120		

SCHIEBETÜR

DURCHGANGSLICHTE	FERTIGWANDDICKE/INNENMASS
L	Pf / Si
600 x 2000	125/69 150/69
600 x 2100	
700 x 2000	
700 x 2100	
800 x 2000	
800 x 2100	
900 x 2000	
900 x 2100	
1000 x 2000	
1000 x 2100	

ÖFFNUNGSTYP

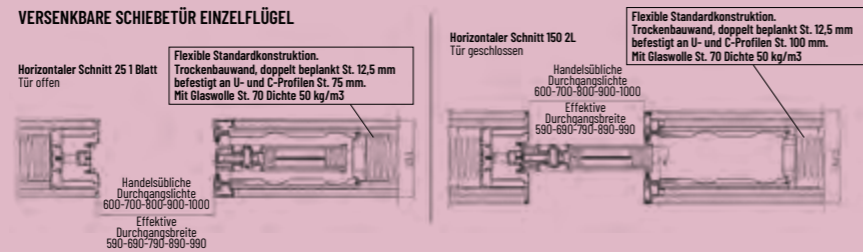

VERFÜGBARE FORMEN

BREITE von 600* bis 1000* in Schrittweiten von 100 mm
 HÖHE (in mm) 2000/2100
 *das effektive Durchgangsmaß ist verringert um: 10 mm der Breite

WANDDICKE

125 mm Trockenbauwand, mit 12,5 mm Beplankung (eine Platte auf jeder Seite des Kastenrahmens)
 150 mm Trockenbauwand, mit 12,5 mm Beplankung (zwei Platten auf jeder Seite des Kastenrahmens)

ZERTIFIZIERUNGEN

Das Produkt wurde gemäß EN ISO 10140-2: 2010 und UNI EN ISO 717-1:2013 getestet, die jeweils die Messung und die Laborbewertung der Schalldämmung von Gebäuden und ihren Bauteilen regeln.
 Der Test wurde an 125 mm (1P) und 150 mm (2P) dicken Wänden durchgeführt - Profil 100 mm mit 70 mm Steinwolle (für die Version 150 mm) und Profil 75 mm mit 70 mm Steinwolle (für die Version 125 mm), um folgende Gesamtschalldämmleistung (je nach gewähltem Türmodell) zu erreichen:
 • Rw=39 dB (-1;-3) bei Wandstärke 125 und 150 mm
 • Rw=31 dB (0;-1) bei Wandstärke 125 und 150 mm
 Berechnet mit einer Fläche der geprüften Wand von 10,8 m².

TÜRBLATT AKUSTIK

40 mm dickes Türflügel mit Holzrahmen und schalldämmendem Material mit verschiedenen Schichten (für die Version 39 dB) und interner Wabenstruktur (für die Version 31 dB), verkleidet mit 5 mm MDF.
 • Türblatt vorbereitet zum Einbau des Akustik-Beschlag-Sets
 • Türblatt vorbereitet mit Griffloch mit Schloss
 * Ausführung Türblatt grundriert

AKUSTIK-BESCHLAG-SET

- Das Set enthält:
- Zugluftdichtungen unten und oben
 - Aluminiumprofil für rückseitige Dichtung
 - Magnetset
 - Führung am Boden
 - Befestigungsschrauben und Zubehör
 - Dichtungen

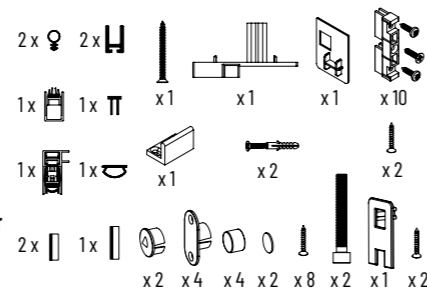

GRIFF

Kit Chiudiscrigno mit Schloss*
 Kit Chiudiscrigno ohne Schloss*
 *Nicht im Lieferumfang enthalten

AKUSTIK

FUNKTION

Die schalldämmende Leistung wird durch die Kombination von Kastenrahmen, Akustik-Zarge, Akustik-Beschlag-Set, Schalldämmtür, Abdeckprofil-Set und Chiudiscrigno-Griff erreicht. Für Trockenbauwände 100 mm und 125 mm muss das Kastenrahmen Maestro Einzelflügel verwendet werden. Das System verwendet eine einfache Technologie, mit der der Türumfang abgedichtet wird. An der Unter- und Oberseite des Türflügels sind Zugluftdichtungen vorgesehen, vertikal erfolgt die Abdichtung mit Dichtungsstreifen auf der Vorderseite, Dichtungsstreifen und Profil auf der Rückseite. Um den richtigen Arbeitsdruck der Dichtungen zu gewährleisten, werden Magnete mitgeliefert, die das Schließen der Tür unterstützen, indem sie an der Zarge gehalten wird.

ÖFFNUNGSTYP



Versenkbare Schiebetür Einzelflügel

VERFÜGBARE ABMESSUNGEN

BREITE (in mm) von 600* bis 1000* in Schrittweiten von 100 mm – HÖHE (in mm) 2000/2100*
*das effektive Durchgangsmaß ist verringert um: 20 mm Breite und 5 mm Höhe

WANDDICKE

100 mm Trockenbauwand, doppelt beplankt mit 13 mm (eine Platte auf jeder Seite des Kastenrahmens)
125 mm Trockenbauwand, doppelt beplankt mit 13 mm (eine Platte auf jeder Seite des Kastenrahmens)

ZERTIFIZIERUNGEN

Das Produkt wurde gemäß EN ISO 10140-2: 2010 und UNI EN ISO 717-1:2013 getestet, die jeweils die Messung und die Laborbewertung der Schalldämmung von Gebäuden und ihren Bauteilen regeln. Der Test wurde an 100 mm und 125 mm dicken Wänden durchgeführt – Trockenbauwand doppelt beplankt – Profil 50 mm mit 40 mm Steinwolle für die Trockenbauwand 100 mm und Profil 75 mm mit 70 mm Steinwolle für die doppelt beplankte Trockenbauwand 125 mm, um folgende Gesamtschalldämmleistung zu erreichen:

- $R_w=39$ dB (-1;-4) bei Wandstärke 100 und 125 mm • $R_w=32$ dB (-1;-2) bei Wandstärke 125 mm
- Berechnet mit einer Fläche der geprüften Wand von 10,73 m².

TÜRDICKE

40 mm dickes Türflügel für Fertigwanddicke 100 mm und 43 mm für Fertigwanddicke 125 mm, Version mit Holzrahmen und schalldämmendem Material mit verschiedenen Schichten (für die Version 39 dB), verkleidet mit 4 mm MDF. Türblatt vorbereitet zum Einbau des Akustik-Beschlag-Sets Türblatt vorbereitet mit Griffloch mit Schloss Ausführung Türblatt grundiert



BESCHLAG-SET AKUSTIK

Das Set enthält:

- Zugluftdichtungen unten und oben
- Aluminiumprofil für rückseitige Dichtung
- Magnetset
- Führung am Boden
- Befestigungsschrauben und Zubehör

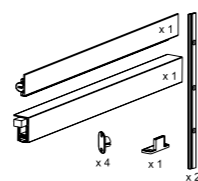

ZARGE

Überwiegend aus MDF, mit Lackpapier beschichtet. Bei der Version Trockenbauwand 125 mm sind die Abdeckprofile enthalten. Die Zargen müssen durch einfaches Ablängen während der Montage an die Durchgangslichte angepasst werden. Die im Lieferumfang beiliegenden Dichtungen sorgen für die Abdichtung der Vorder- sowie Rückseite der Tür. Weiße Dichtungsstreifen.

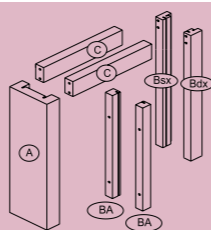

ABDECKPROFIL-SET

Abdeckprofil aus MDF, mit Lackpapier beschichtet. Der Set besteht aus: 5 ST. Abdeckprofile 80x12x2250, nur zur Verwendung bei Fertigwanddicke 100

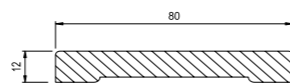

GRIFF

- Kit Chiudiscrigno mit Schloss* • Kit Chiudiscrigno ohne Schloss*
- *Nicht im Lieferumfang enthalten

KASTENRAHMEN

Legende

- L = Lichte Breite
- H = Lichte Höhe
- Li = Gesamtbreite
- Hi = Gesamthöhe
- Pf = Fertigwanddicke
- Si = Innenmaß

DURCHGANGSLICHTE		GESAMTABMESSUNGEN		FERTIGWANDDICKE/INNENMASS
L	H	Li	Hi	Pf / Si
600	2000/2100	1310	2100/2200	100/54 - 125/69
700		1510		
750		1610		
800		1710		
900		1910		
1000		2110		

SCHIEBETÜR

DURCHGANGSLICHTE	FERTIGWANDDICKE/INNENMASS
L	Pf / Si
600 x 2000	100/ 54 125/69
600 x 2100	
700 x 2000	
700 x 2100	
800 x 2000	
800 x 2100	
900 x 2000	
900 x 2100	
1000 x 2000	
1000 x 2100	

WANDBÜNDIGE TÜREN

EI 30

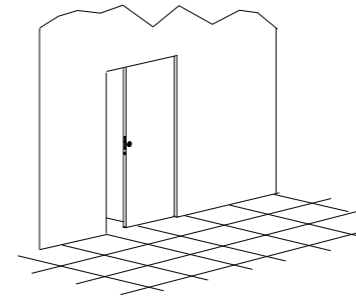

FUNKTION

Essential EI30 ist das Kastenrahmen für den Innenbereich, der neben ausgesuchtem Design auch Feuerbeständigkeit bietet.

Der Holzständer, die Verbindungen für die Zargen und die Abdeckprofile wurden durch Profile aus unbearbeitetem Aluminium ersetzt, an die die Gipskartonplatten direkt angeglättet werden.

Mit dem Anstrich der Profile wird die vollständige Integration der Tür mit der Wand erzielt, da keine Abdeckprofile mehr zu erkennen sind.

VERFÜGBARE FORMEN

ABMESSUNGEN:

BREITE (in mm) von 596* bis 1196* in Schrittweiten von 100 mm

HÖHE (in mm) alle Größen von 1900 bis 2400 Schrittweite 1 mm

* Das effektive Durchgangsmaß ist um 10 mm verringert



ÖFFNUNGSTYP

VERSENKBARE SCHIEBETÜR
EINZELFLÜGEL



WANDDICKE

FERTIGWANDDICKE:

125 mm bei Trockenbauwand

FEUERWIDERSTANDS-
KLASSE

VERFÜGBAR:

EI 30

ZERTIFIZIERUNGEN

Zertifiziert nach EN 1363-1: 2012 und EN 1634-1: 2014
Zulassungsantrag: RN284EI2030P002

AUSFÜHRUNGEN TÜRBLATT

MDF unbearbeitet

TÜRBLATT

Stärke 40 mm, bestehend aus Hartholzrahmen und Vollspanplatte,
Decklage 4 mm MDF.
Standardtürblatt vorbereitet mit Griffloch mit Schloss.

DICHTUNGEN

WEISS für vorderen Anschlag
SCHWARZ für thermo-expandierende

TÜRSCHLIESSER

SCHWERKRAFT-TÜRSCHLIESSER



DÄMPFER

Muss immer in Verbindung mit dem Gegengewicht
verwendet werden, um das Anstoßen der Tür
gegen den Anschlag abzdämpfen.

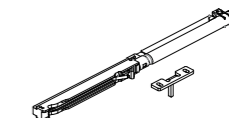

ANSCHLAGVERSION

Vorrüstung (nur Loch)
für Kit Chiudiscigno: mit Schloss



EI 30

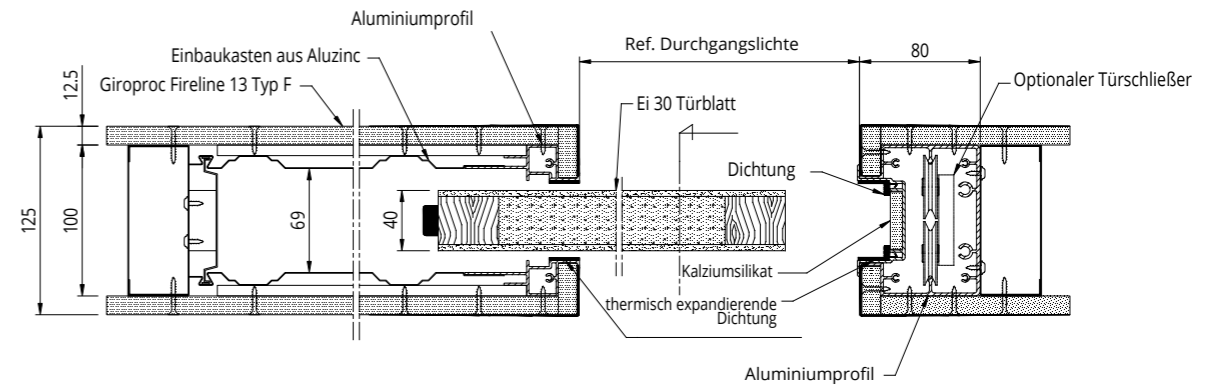
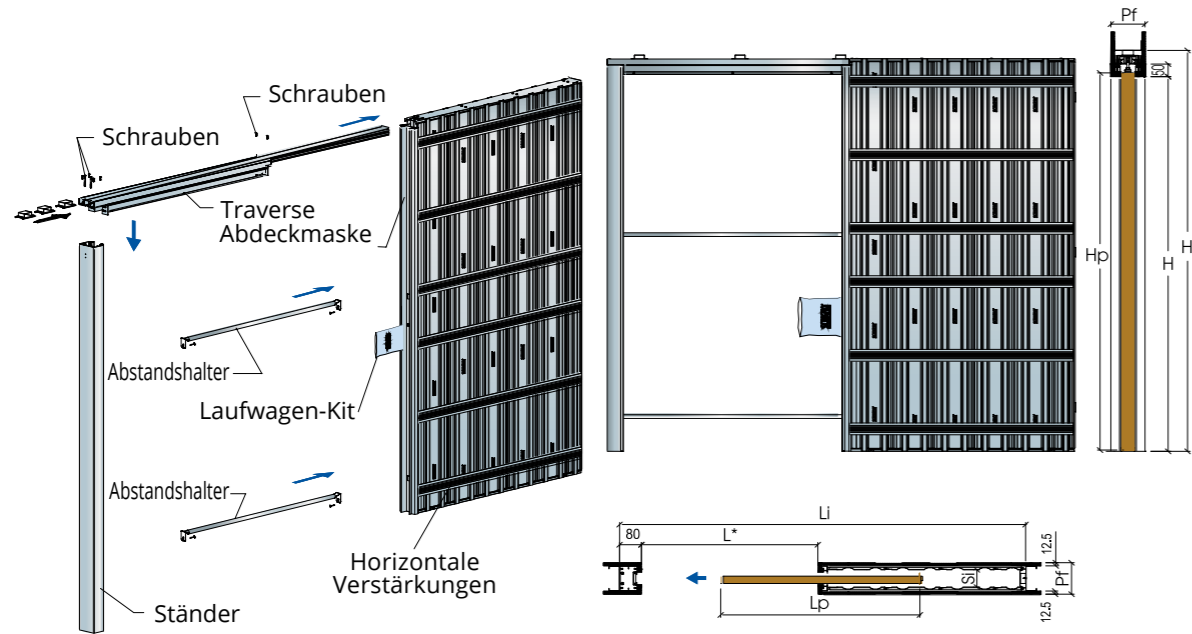

STANDARD

DURCHGANGSLICHTE		ABMESSUNGEN TÜRBLATT		GESAMTABMESSUNGEN		FERTIGWANDDICKE/ INNENMASS
L*	H	Lp	Hp	Li	Hi	Pf / Si
596	von 1900 bis 2400	630	von 1910 bis 2410	1330	von 2005 bis 2505	125/69
696		730		1530		
796		830		1730		
896		930		1930		
996		1030		2130		
1096		1130		2330		
1196		1230		2530		

Legende

L = Lichte Breite
H = Lichte Höhe
Li = Gesamtbreite
Hi = Gesamthöhe

Lp = Türblattbreite
Hp = Türblatthöhe
Pf = Fertigwanddicke
Si = Innenmaß

* Das effektive Durchgangsmaß wird um 10 mm Breite verringert.

Der Kastenrahmen muss unbedingt auf die jeweilige Tür und das Zubehör abgestimmt sein.

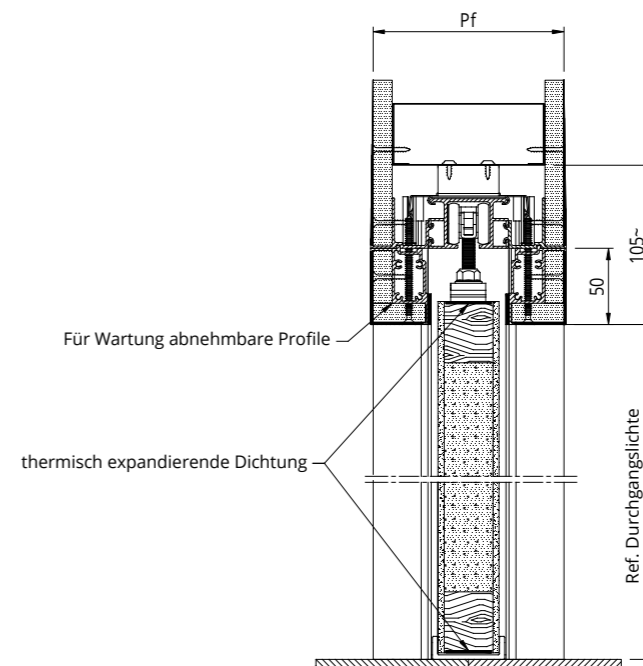

DREHFLÜGEL- TÜREN

Drehflügeltüren, mit Zargen oder wandbündig, stellen das traditionellste Türmodell dar, bei dem sich der Türflügel über Scharniere, an denen er befestigt ist, öffnet und schließt.

HOLZTÜREN

CONTROLUCE	131
LACKIERT - PIUMA EINZELFLÜGEL	136
LACKIERT - PIUMA DOPPELFLÜGEL	140
LACKIERT - RELAX	146
LACKIERT - TRAPEZFORM	149
LACKIERT - OHNE QUERHOLM	153
LACKIERT MIT ZARGEN	157
LAMINIERT MIT ZARGEN	161
BATTENTE 50	164
FIL044	167

GLASTÜREN

MIRR	171
ELETTA	176

SONDERTÜREN

AKUSTIK WANDBÜNDIG	179
EI 30 / EI 60 WANDBÜNDIG	182

WANDBÜNDIG

CONTROLUCE

TÜR

Tür mit Hohlkammerplatte mit 3-seitigem Anschlag, Rahmen aus verleimtem Fichtenholz oder massiver Whitewood/Esche und Papierwabeneinlage, beschichtet mit MDF-Holzfaserverplatte (Medium Density Fibreboard), Oberfläche furniert mit Eschenfurnier für Ausführung Esche lackiert, Eiche für die Ausführung Eiche offenporig natur / grau oder lackiert, Amerikanische Walnuss für die Ausführung Amerikanische Walnuss.

VERSIONEN

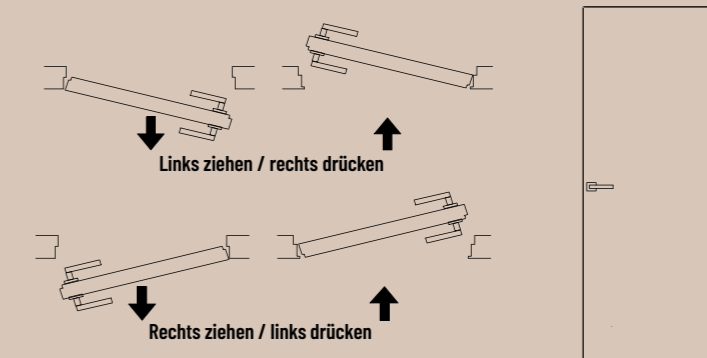

TÜR

Volltürblatt Dicke 55 mm
 GRIFFHÖHE: Hm=1035
 VERSION:
 Ziehen rechts/Drücken Links
 Ziehen links/Drücken rechts

Hinweis: Die Version Drücken ermöglicht eine maximale Türflügelöffnung von 90°/100°, was zu einer reduzierten Durchgangslichte führt.

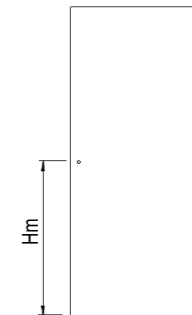

MASSE

BREITE (in mm) von 600 bis 1000, Teilung 10 mm
 HÖHE (in mm) von 1800 bis 3000 (ohne Querholm) – von 1800 bis 2700 (mit Querholm)

FUNKTION

Durch das Einsetzen von LED-Streifen in den Rahmen kann ein Beleuchtungseffekt um den Umfang der Tür herum erzielt werden.
 Es können verschiedene Modi der Beleuchtungssteuerung ausgewählt werden.

AUSFÜHRUNGEN

- Amerikanische Walnuss natur matt
- Esche offenporig lackiert weiß
- Esche offenporig lackiert Creme
- Eiche natur offenporig
- Eiche offenporig lackiert kalkweiß
- Eiche grau offenporig
- Lackiert matt in allen RAL-Farben
- Grundierung

WANDDICKE

Wird am Rahmen Controluce Stärke 90 und mehr bei Massivwand und 75/100 Trockenbauwand installiert.

BEARBEITUNGEN ZUBEHÖR
(IM LIEFERUMFANG ENTHALTEN)

- Scharnierbearbeitung 3 bis 2200, 4 ab 2210
 - Schlossbearbeitung*
 - Richtstange im Inneren des Türblatts für Höhen über 2100
- *das Schlüsselloch wird nur auf Anfrage ausgeführt

ANSCHLAGVERSION

Nur Vorrüstung (Loch) für:
 Magnetschloss (Schlüssel)

CONTROLUCE

	DURCHGANGSLICHTE		GESAMTABMESSUNGEN		FERTIGWANDDICKE/ INNENMASS
	L	H	Li	Hi	Pf / Si
Version mit Querholm	von 600 bis 1000	1800÷2700	von 720 bis 1120	1860÷2760	90 und mehr Massivwand 75/100 Trockenbauwand
Version ohne Querholm	von 600 bis 1000	1800÷3000	von 720 bis 1120	1800÷3000	

Legende

L = Lichte Breite
H = Lichte Höhe
Li = Gesamtbreite

Hi = Gesamthöhe
Pf = Fertigwanddicke
Si = Innenmaß

Massivwand 90 und mehr - Trockenbauwand 75/100

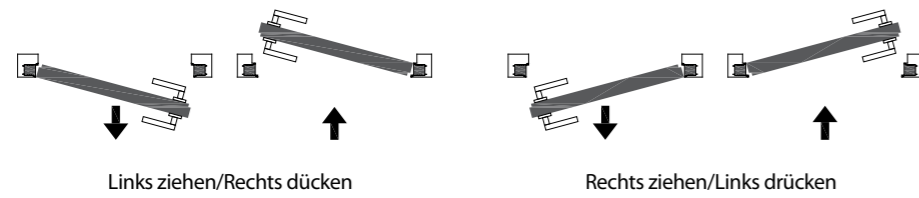

Die Drück-Version ermöglicht eine maximale Türflügelöffnung von 90°/100°, was zu einer reduzierten Durchgangslichte führt. Wenn Türen mit Betätigungsrichtung Drücken und Ziehen nebeneinander in der gleichen Wand montiert werden, muss beachtet werden, dass bei Modellen mit der gleichen Durchgangslichte, die Lichte beim Modell „Ziehen“ einen Höhenunterschied von +10 mm und einen Breitenunterschied von +20 mm aufweist. Die besonderen Eigenschaften des Rahmens erfordern die Kombination mit den spezifischen Beschlägen.

Controluce Version mit Querholm für Massivwand 90 und mehr

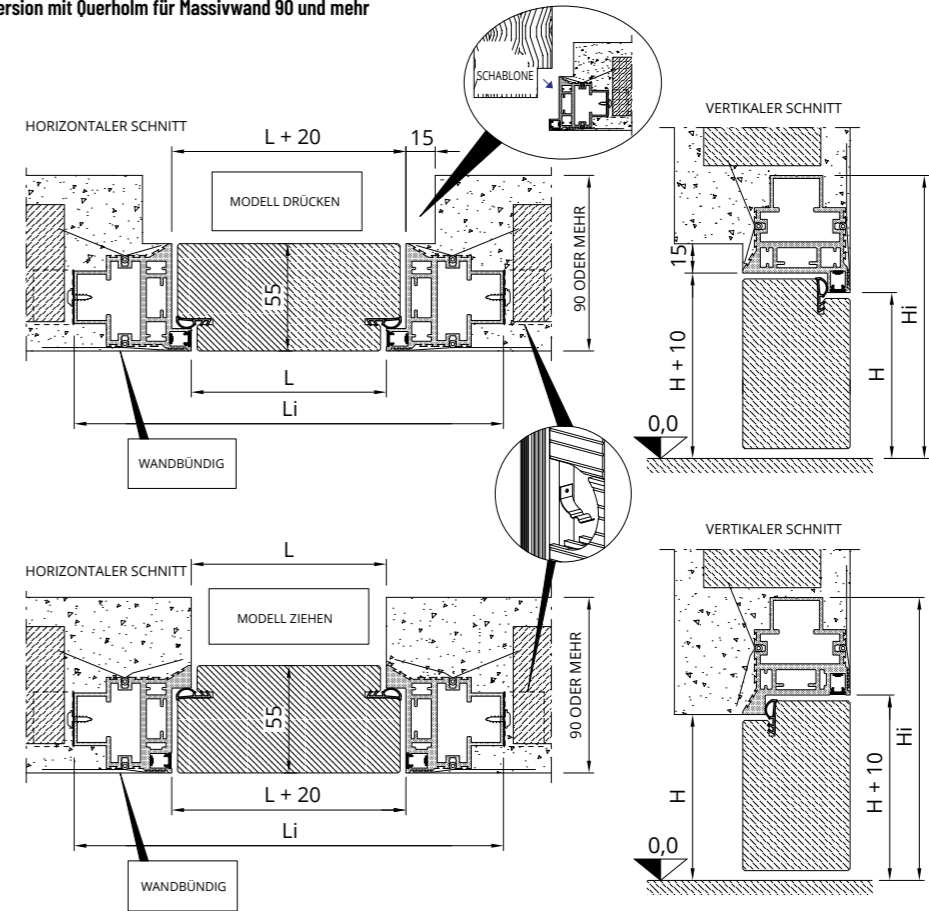

Controluce Version mit Querholm für Trockenbauwand 75/100 mm

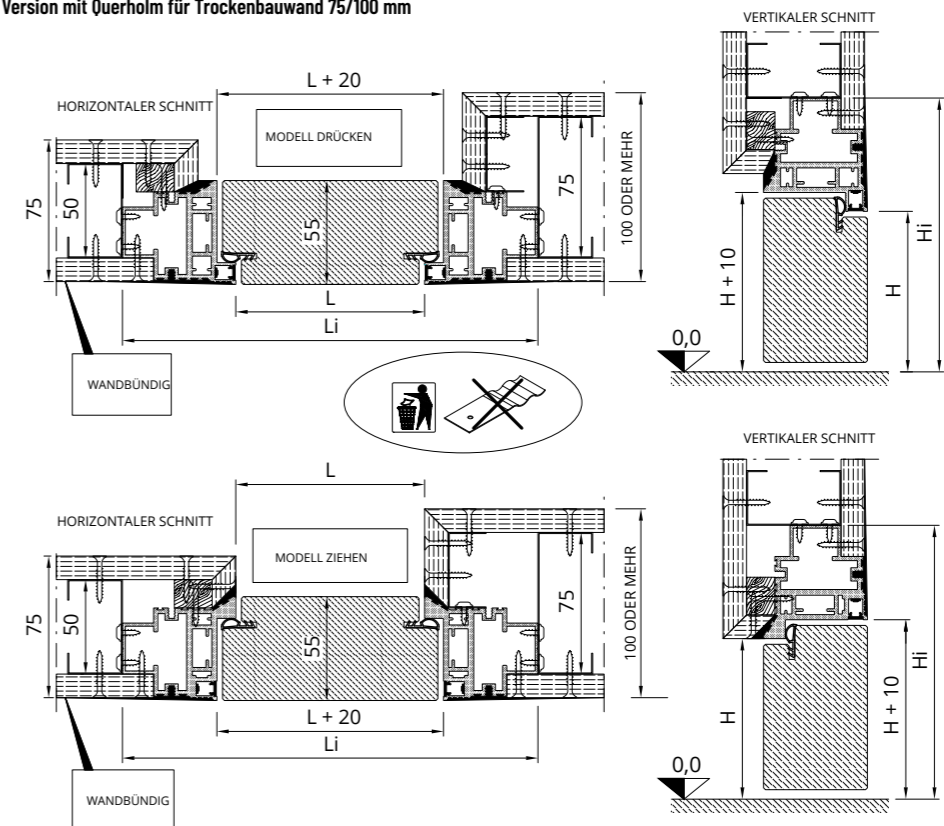

CONTROLUCE

Controluce Version ohne Querholm für Massivwand 90 und mehr

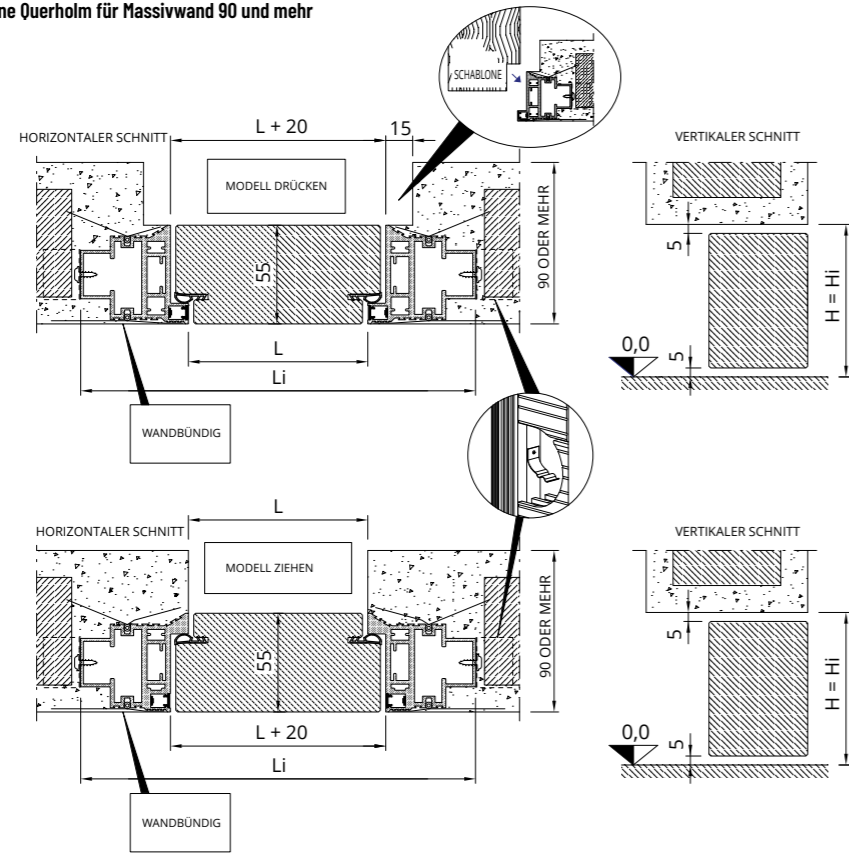

Controluce Version ohne Querholm für Trockenbauwand 75/100

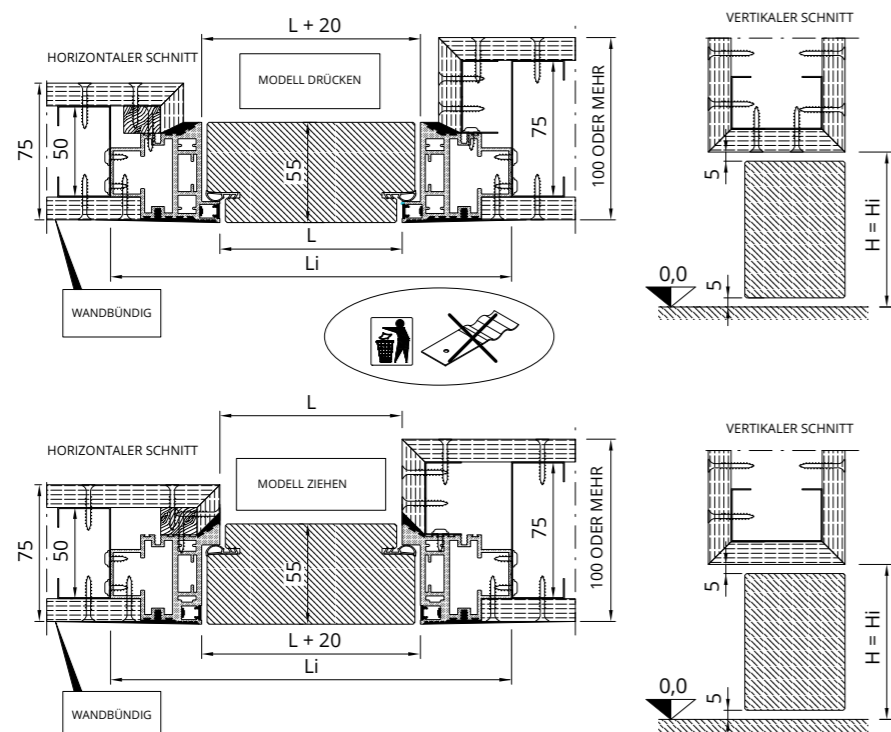

EINSCHALTSYSTEM - EMPFOHLENE KONFIGURATION

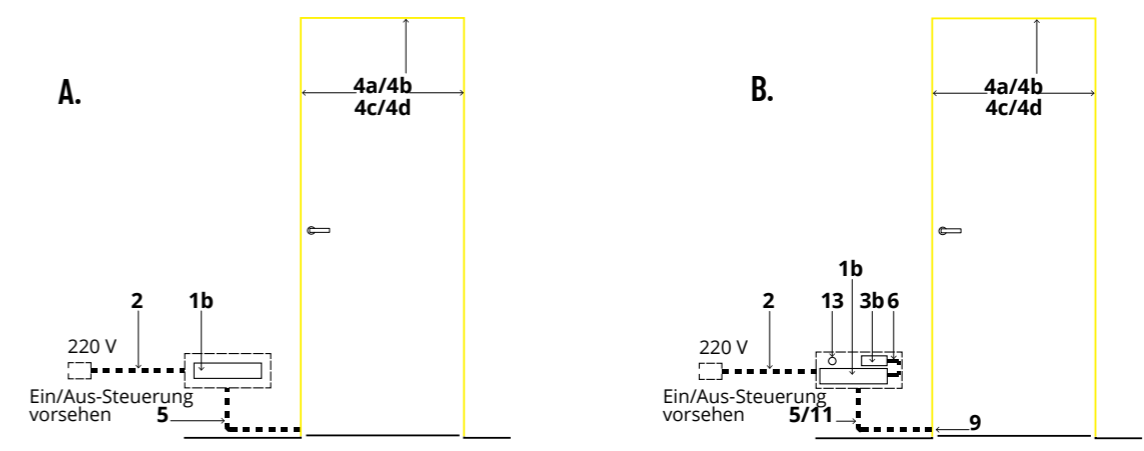

A. Funktion: Ein- und Ausschalten über Vorrichtung (nicht enthalten) an Hauptstromversorgung.

B. Funktion: Ein- und Ausschalten beim Schließen/Öffnen der Tür.

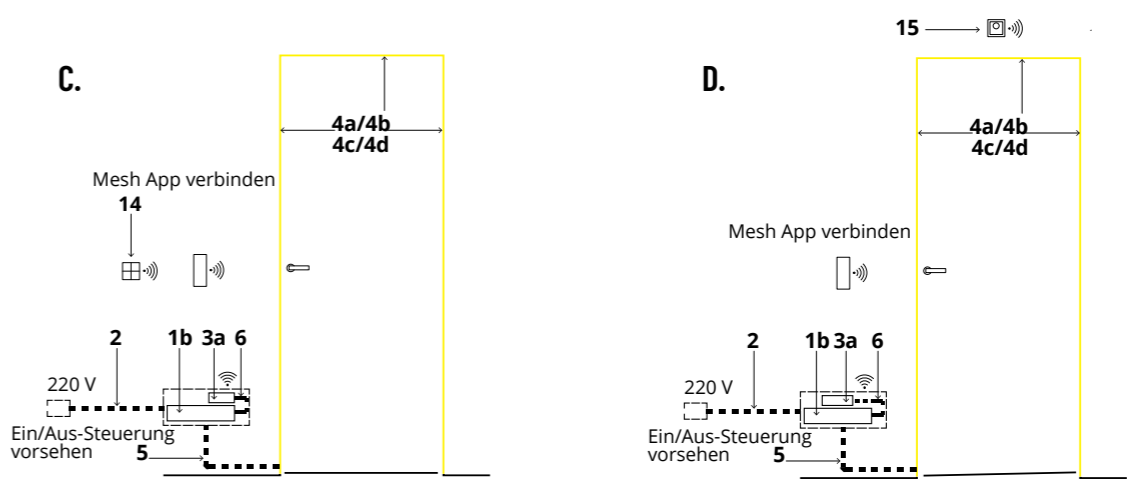

C. Funktion: Ein- und Ausschalten über Wandtaste oder spezielle App.

D. Funktion: Zeitgesteuertes Einschalten (30 s) über Bewegungssensor oder spezielle App.

Legende

- 1b = Driver 220 V/24 V 40 W loox5
- 2 = 2 m Versorgungskabel Driver Stecker
- 3a = 6-Wege-Verteiler 24 V 90 W Connect Mesh
- 3b = Loox5 6-Wege-Verteiler 24 V 120 W 3 Schalter
- 4a/4b 4c/4d = LED-Streifen 5 mm
- 5 = 2 m Kabel für LED-Streifen 5 mm
- 6 = 2 m Verlängerungskabel für LED-Streifen 5 mm
- 9 = Sensor Türflügelrückseite silber
- 11 = 2 m Kabel für Sensor Türflügelrückseite
- 13 = Wippschalter Kabel 2 m
- 14 = Wandschalter 4 Kanal Connect Mesh

LACKIERT - PIUMA EINZELFLÜGEL

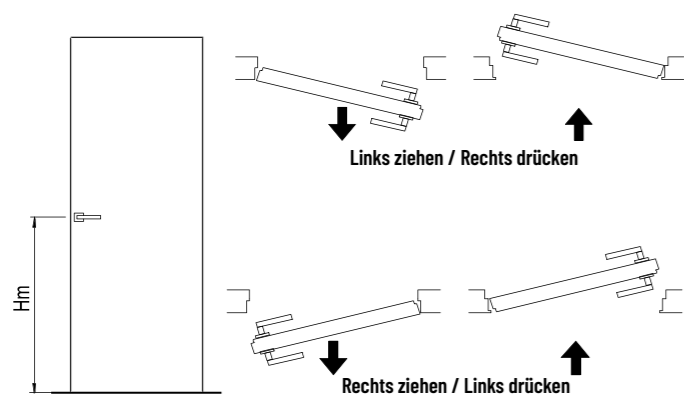

SYSTEM SYSTEM

Wandbündige Drehflügeltür bestehend aus: Rahmen aus unbearbeitetem stranggepresstem Aluminium, der die Verankerung an allen Wandarten ermöglicht, ohne Rissbildung, Türflügel 50 mm dick mit Fräsung im oberen Teil zur Montage des gedämpften Schließsystems Softclose.

TÜRFLÜGEL

Tür mit Hohlkammerplatte mit 3-seitigem Anschlag, Rahmen aus verleimtem Fichtenholz oder massiver Whitewood/Esche und Papierwabeneinlage, beschichtet mit MDF-Holzfaserverplatte (Medium Density Fibreboard). Türflügel 50 mm dick mit Bearbeitung im oberen Teil zur Montage des Softclose-Zubehörs.

MASSE

Mindestbreite (mm) von 600 bis 1000 - Höhe (mm) von 1800 bis 3000 (2700 für Dicke 90 und mehr) (das Softclose-Zubehör ist bis zu einer maximalen Breite von 900 mm erhältlich)

WANDDICKE

Erhältlich in drei Versionen:
 Dicke 90 Massivwand / 75 Trockenbauwand und größere Formate
 Dicke 100 Massivwand / 105 Trockenbauwand
 Dicke 125 Massivwand / 125 Trockenbauwand

AUSFÜHRUNGEN

- Esche offenporig lackiert matt
 - Lackiert matt
 - Lackiert Hochglanz
 - Grundiert
- Standardfarben RAL 1013/1015/9001/9002/9003/9010/9016/9018
 Auf Anfrage ist die gesamte RAL-Farbpalette erhältlich.

BEARBEITUNGEN ZUBEHÖR (IM LIEFERUMFANG ENTHALTEN)

Scharnierbearbeitung, 3 St. bis 2199, 4 St. ab 2200.
 Bearbeitungen zum Einsetzen des Softclose-Zubehörs für das gedämpfte Schließen der Tür (serienmäßig L max. 900).
 Nicht kompatibel mit Bodendichtung. Schlossbearbeitung*
 Gefräst für Falzdichtung
 Richtstange im Inneren des Türblatts für Höhen über 2100
 *das Schlüsselloch wird nur auf Anfrage ausgeführt

BESCHLAG-SET

Das Set enthält: • weiße Dichtung • integrierte Scharniere in grau, Tragkraft 60 kg, mit 3-Wege-Vorstellung • B-four Magnetschloss (Auswahl zwischen Schlüssel, Vierkant, Euronorm-Zylinder), Front Chrom satiniert komplett mit Verbindungsplatte.
 Softclose-Zubehör ist nicht im Beschlag-Set enthalten und muss separat erworben werden.

ANSCHLAGVERSION

Nur Vorrüstung (Loch) für: • Magnetschloss • Magnet • Magnet + Loch Muschelgriff
 *Erhältlich nur für matt lackierte Türflügel oder grundiert.

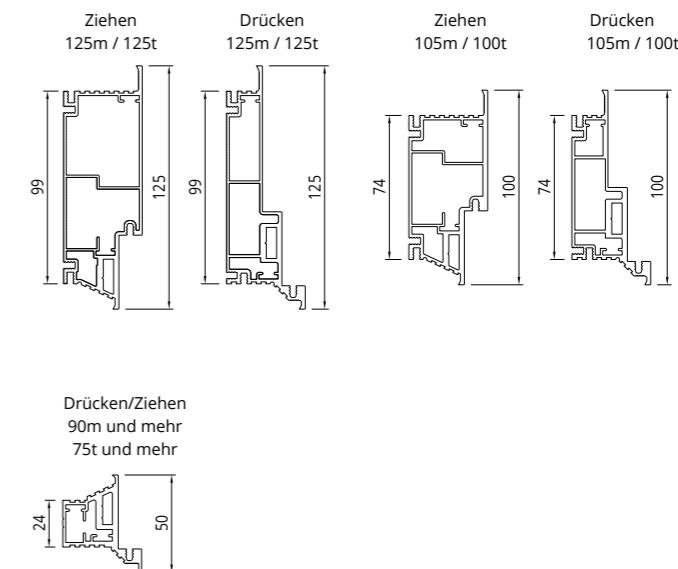
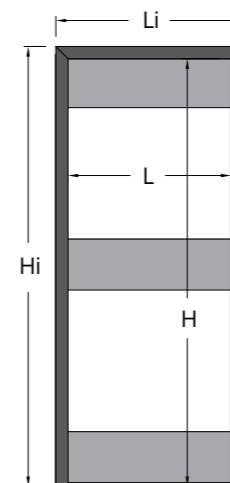

Legende

- L = Lichte Breite
- H = Lichte Höhe
- Li = Gesamtbreite
- Hi = Gesamthöhe
- Pf = Fertigwanddicke
- Si = Innenmaß

	DURCHGANGSLICHTE		GESAMTABMESSUNGEN		FERTIGWANDDICKE/ INNENMASS
	L	H	Li	Hi	Pf / Si
600÷1000	1800÷2700		692÷1092	1846÷2746	90 und mehr Massivwand / 75 Trockenbauwand
	1800÷3000		690÷1090 (Massivwand) 682÷1082 (Trockenbauwand)	1846÷2746	105 Massivwand / 100 Trockenbauwand 125 Massivwand / 125 Trockenbauwand

Massivwand 90 und mehr - Trockenbauwand 75

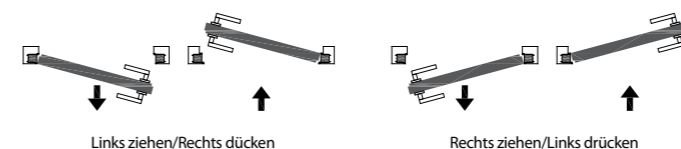

Massivwand 105 - Trockenbauwand 100

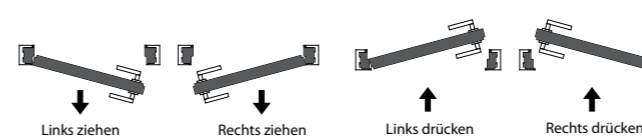

Massivwand 125 - Trockenbauwand 125

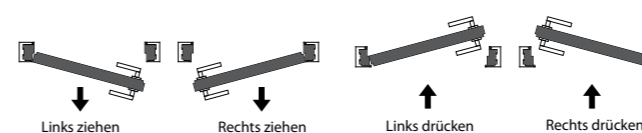

Die Drück-Version ermöglicht eine maximale Türflügelöffnung von 90°/100°, was zu einer reduzierten Durchgangslichte führt.
 Wenn Türen mit Betätigungsrichtung Drücken und Ziehen nebeneinander in der gleichen Wand montiert werden, muss beachtet werden, dass bei Modellen mit der gleichen Durchgangslichte, die Lichte beim Modell „Ziehen“ einen Höhenunterschied von +10 mm und einen Breitenunterschied von +20 mm aufweist.
 Die besonderen Eigenschaften des Rahmens erfordern die Kombination mit den spezifischen Beschlägen.

LACKIERT - PIUMA EINZELFLÜGEL

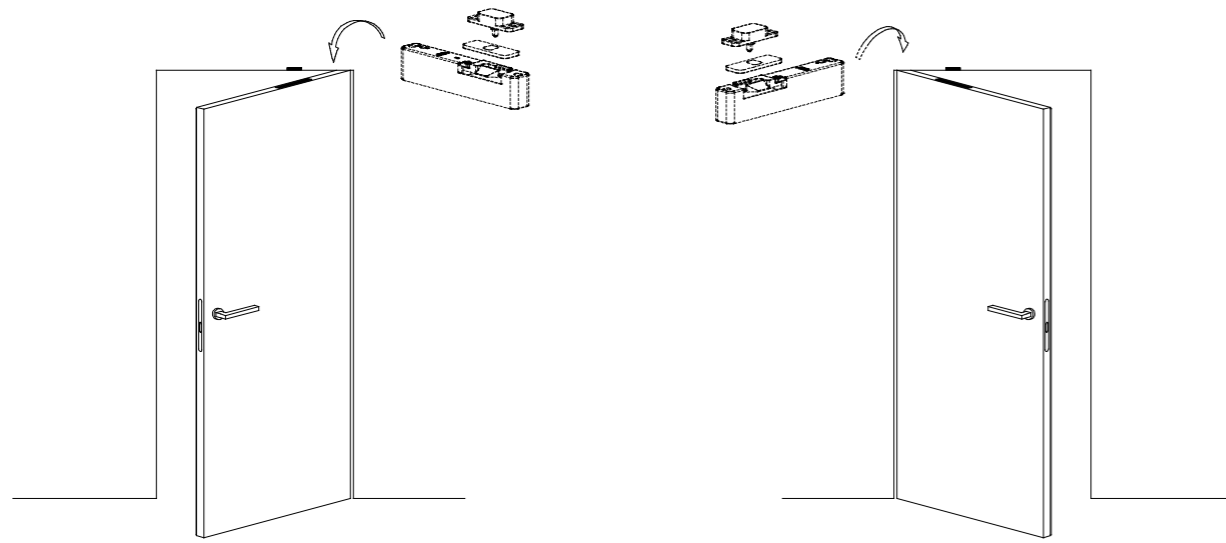

ZIEHEN RECHTS UND DRÜCKEN LINKS

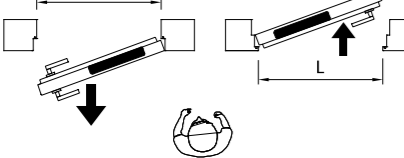

ZIEHEN LINKS UND DRÜCKEN RECHTS

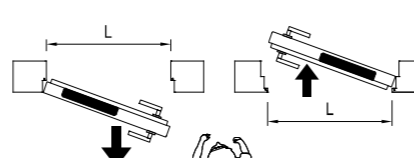

Schloss-/Griffbearbeitung

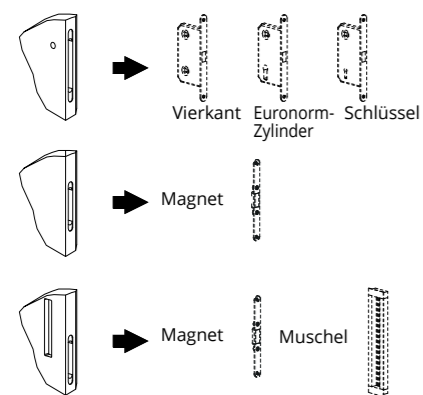

Optionales Zubehör: selbstschließendes Scharnier

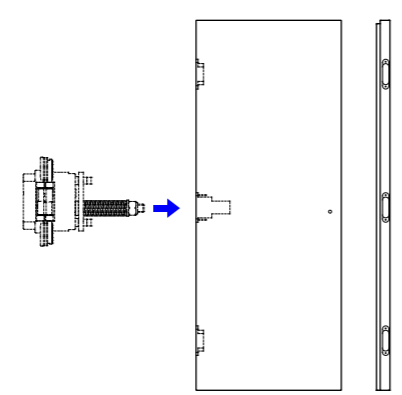

DURCHGANGSLICHTE

L	H
600 ÷ 1000	1800 ÷ 3000

Softclose-Zubehör für Türflügelbreiten bis 900 mm erhältlich. Maximal zulässiges Gewicht 40 kg.

SOFTCLOSE-ZUBEHÖR FÜR PIUMA

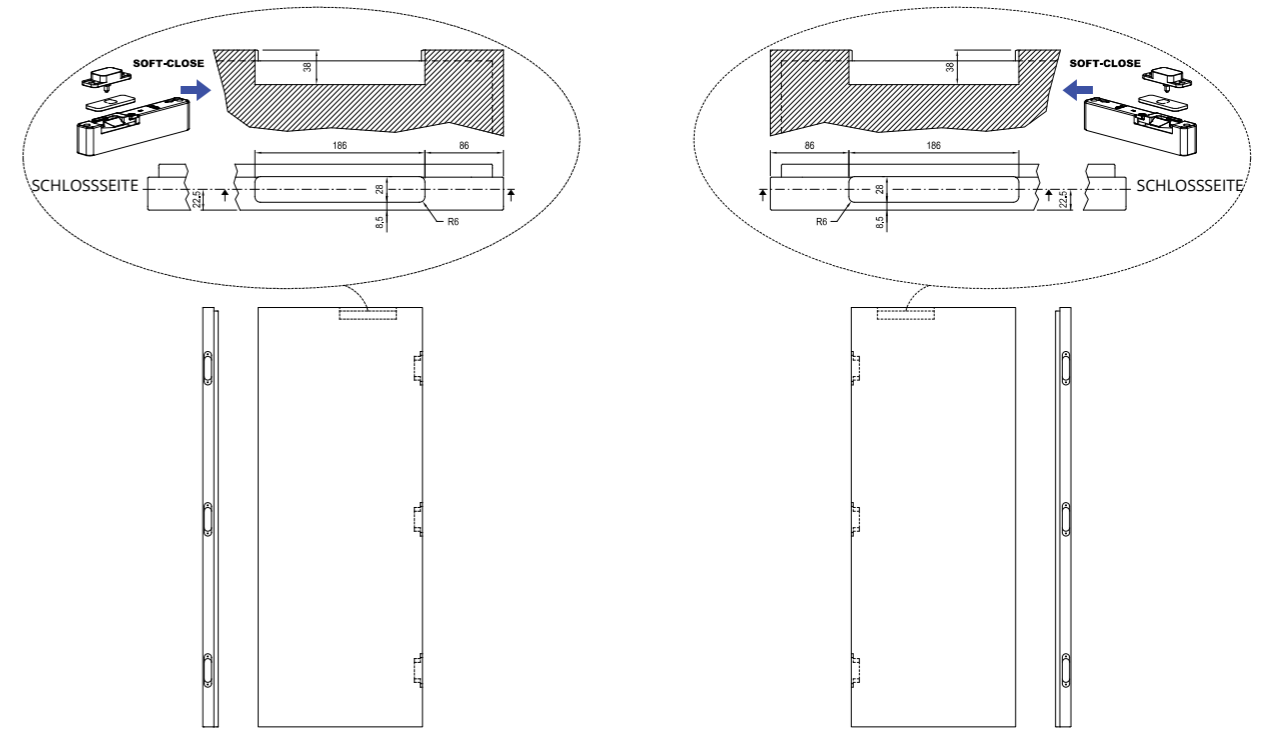

Gedämpftes Schließsystem für wandbündige Drehflügeltür PIUMA. Softclose sorgt dafür, dass die Tür in den letzten 10° der Schließbewegung begleitet wird. Max. Tragfähigkeit 40 kg. Kann bei Türblattbreiten bis max. 900 mm verwendet werden.

DETAIL ZUBEHÖR

51297 Soft-Close TDX-SSX (270-017-563)

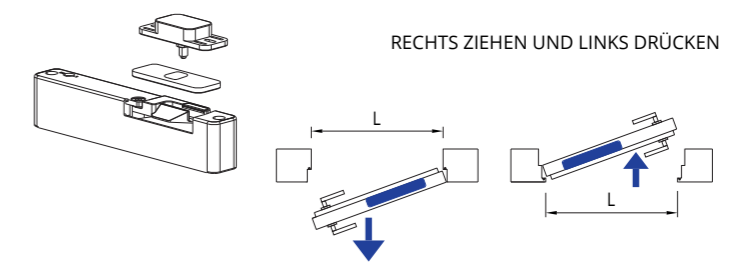

51298 Soft-Close TSX-SDX (270-017-564)

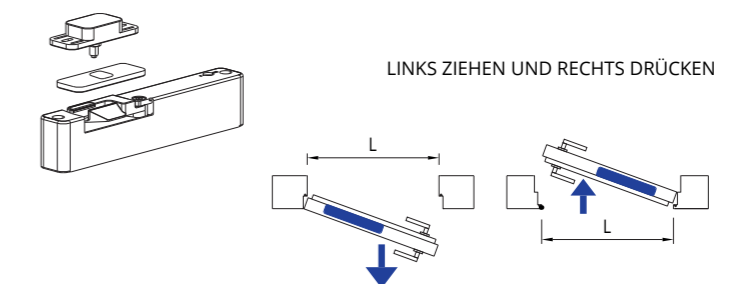

LACKIERT - PIUMA DOPPELFLÜGEL

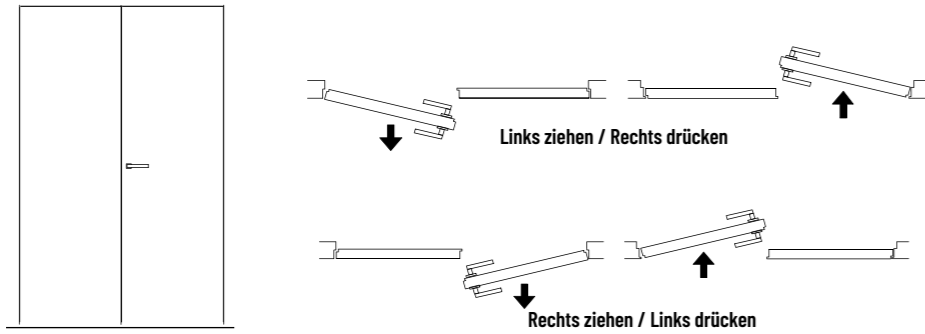

SYSTEM

Wandbündige Doppelflügeltür bestehend aus: Rahmen aus unbearbeitetem stranggepresstem Aluminium, der die Verankerung an allen Wandarten ermöglicht, ohne Rissbildung, Türflügel 50 mm dick mit Fräsung im oberen Teil des beweglichen Türflügels zur Montage des gedämpften Schließsystems Softclose.

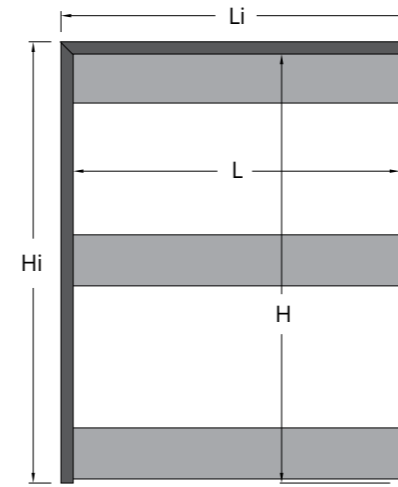

TÜRFLÜGEL

Tür mit Hohlkammerplatte mit 3-seitigem Anschlag, Rahmen aus verleimtem Fichtenholz oder massiver Whitewood/Esche und Papierwabeneinlage, beschichtet mit MDF-Holzfaserverplatte (Medium Density Fibreboard). Türflügel 50 mm dick mit Bearbeitung im oberen Teil zur Montage des Softclose-Zubehörs.

MASSE

Mindestbreite (mm) von 1200 bis 1800 - Höhe (mm) von 1800 bis 2700 (das Softclose-Zubehör ist bis zu einer maximalen Breite von 900 mm erhältlich)

WANDDICKE

Erhältlich in der Version:
Dicke 90 Massivwand / 75 Trockenbauwand und größere Formate

AUSFÜHRUNGEN

- Esche offenporig lackiert matt
- Lackiert matt
- Lackiert Hochglanz
- Grundiert

Standardfarben RAL 1013/1015/9001/9002/9003/9010/9016/9018
Auf Anfrage ist die gesamte RAL-Farbpalette erhältlich.

BEARBEITUNGEN ZUBEHÖR (IM LIEFERUMFANG ENTHALTEN)

Scharnierbearbeitung, 3 St. bis 2199, 4 St. ab 2200.
Bearbeitungen zum Einsetzen des Softclose-Zubehörs für das gedämpfte Schließen der Tür (serienmäßig L max. 900). Nicht kompatibel mit Bodendichtung.
Schlossbearbeitung*
Gefräst für Falzdichtung
Richtstange im Inneren des Türblatts für Höhen über 2100
*das Schlüsseloch wird nur auf Anfrage ausgeführt

BESCHLAG-SET

Das Set enthält: • weiße Dichtung • integrierte Scharniere in grau, Tragkraft 60 kg, mit 3-Wege-Verstellung • B-four Magnetschloss (Auswahl zwischen Schlüssel, Vierkant, Euronorm-Zylinder), Front Chrom satiniert komplett mit Verbindungsplatte. Softclose-Zubehör ist nicht im Beschlag-Set enthalten und muss separat erworben werden. Für die Doppelflügelversion muss der Beschlag-Set mit Riegeln für den feststehenden Flügel separat erworben werden.

ANSCHLAGVERSION

Nur Vorrüstung (Loch) für: • Magnetschloss (Schlüssel, Vierkant, Zylinder)
* Erhältlich nur für matt lackierte Türflügel oder grundiert.

Legende

- L = Lichte Breite
- H = Lichte Höhe
- Li = Gesamtbreite
- Hi = Gesamthöhe
- Pf = Fertigwanddicke
- Si = Innenmaß

DURCHGANGSLICHTE		GESAMTABMESSUNGEN		FERTIGWANDDICKE/ INNENMASS
L	H	Li	Hi	Pf / Si
1200÷1800	1800÷2700	1292÷1892	1846÷2746	90 und mehr Massivwand 75 Trockenbauwand

Massivwand 90 und mehr - Trockenbauwand 75



Die Druck-Version ermöglicht eine maximale Türflügelöffnung von 90°/100°, was zu einer reduzierten Durchgangslichte führt.

Wenn Türen mit Betätigungsrichtung Drücken und Ziehen nebeneinander in der gleichen Wand montiert werden, muss beachtet werden, dass bei Modellen mit der gleichen Durchgangslichte, die Lichte beim Modell „Ziehen“ einen Höhenunterschied von +10 mm und einen Breitenunterschied von +20 mm aufweist. Die besonderen Eigenschaften des Rahmens erfordern die Kombination mit den spezifischen Beschlägen.

LACKIERT - PIUMA DOPPELFLÜGEL

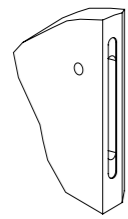
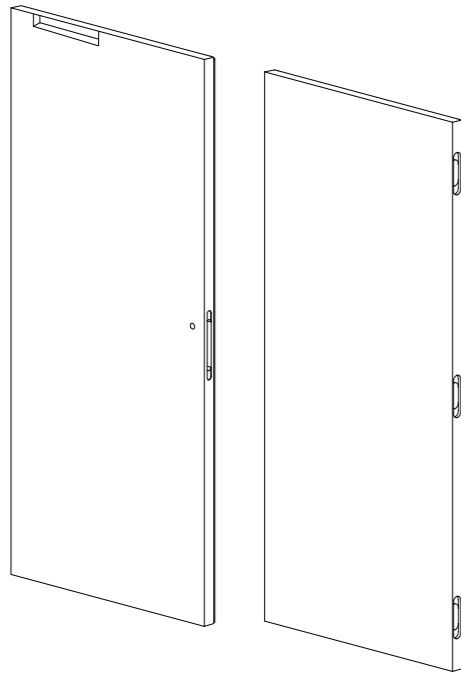

Beweglicher Türflügel mit Öffnung Magnetschloss

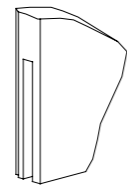

Feststehender Flügel mit Ausfräsung für Riegel

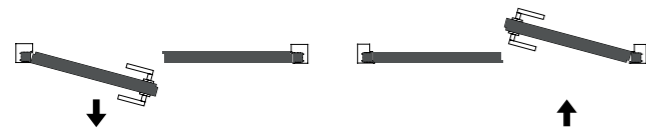

Links ziehen / rechts drücken

DURCHGANGSLICHTE

L	H
1200 ÷ 1800	1800 ÷ 2700

Vor der Bestellung der Tür ist zu prüfen, ob die bestellte Rahmengröße mit dem tatsächlichen lichten Maß übereinstimmt, das nach dem Einbau vor Ort gemessen wurde.

SOFTCLOSE-ZUBEHÖR FÜR PIUMA

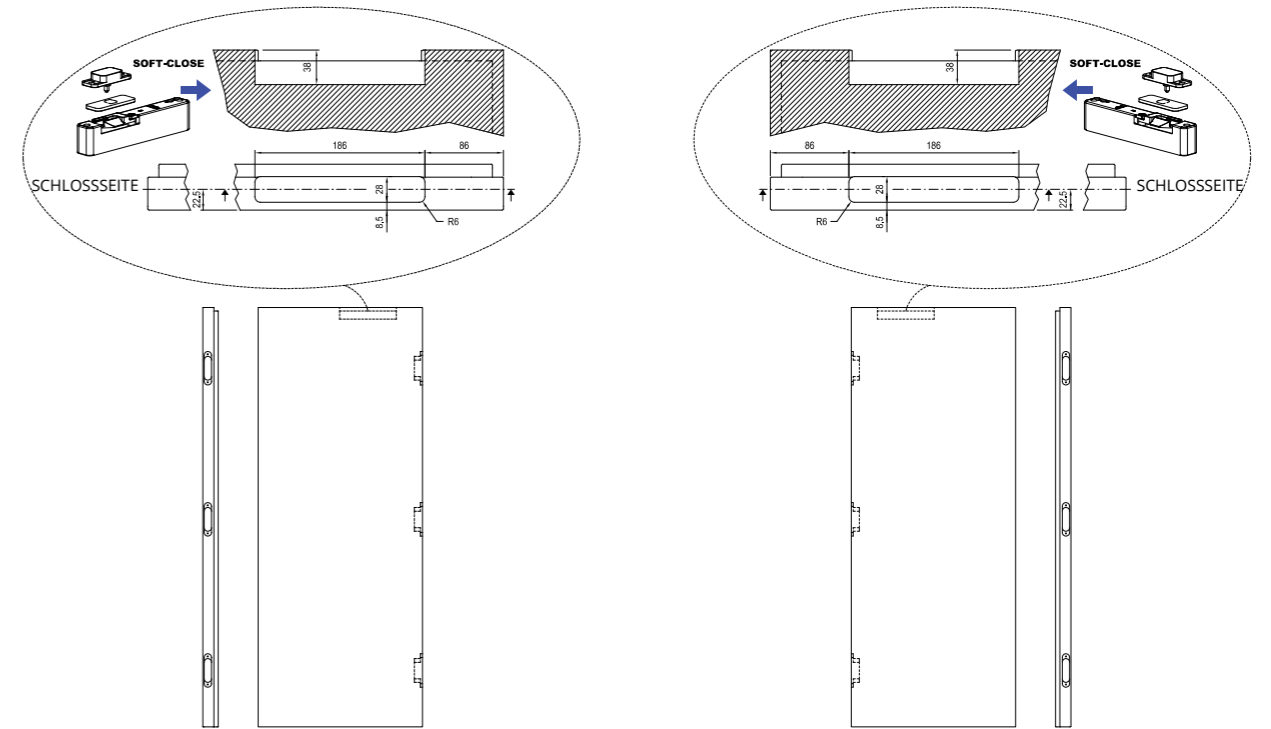

Gedämpftes Schließsystem für wandbündige Drehflügeltür PIUMA.
Softclose sorgt dafür, dass die Tür in den letzten 10° der Schließbewegung begleitet wird. Max. Tragfähigkeit 40 kg
Kann bei Türblattbreiten bis max. 900 mm verwendet werden.

DETAIL ZUBEHÖR

51297 Soft-Close TDX-SSX (270-017-563)

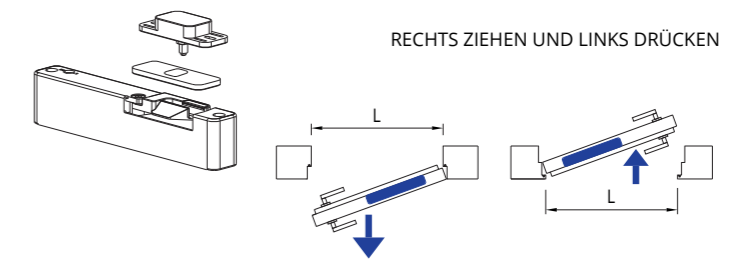

51298 Soft-Close TSX-SDX (270-017-564)

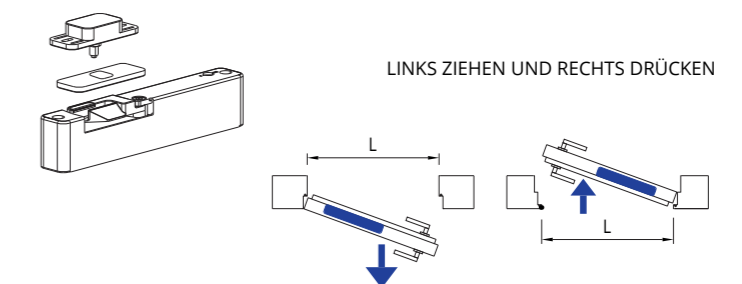

LACKIERT - PIUMA

Massivwand und Trockenbauwand 100/125 mm - Modell Ziehen.

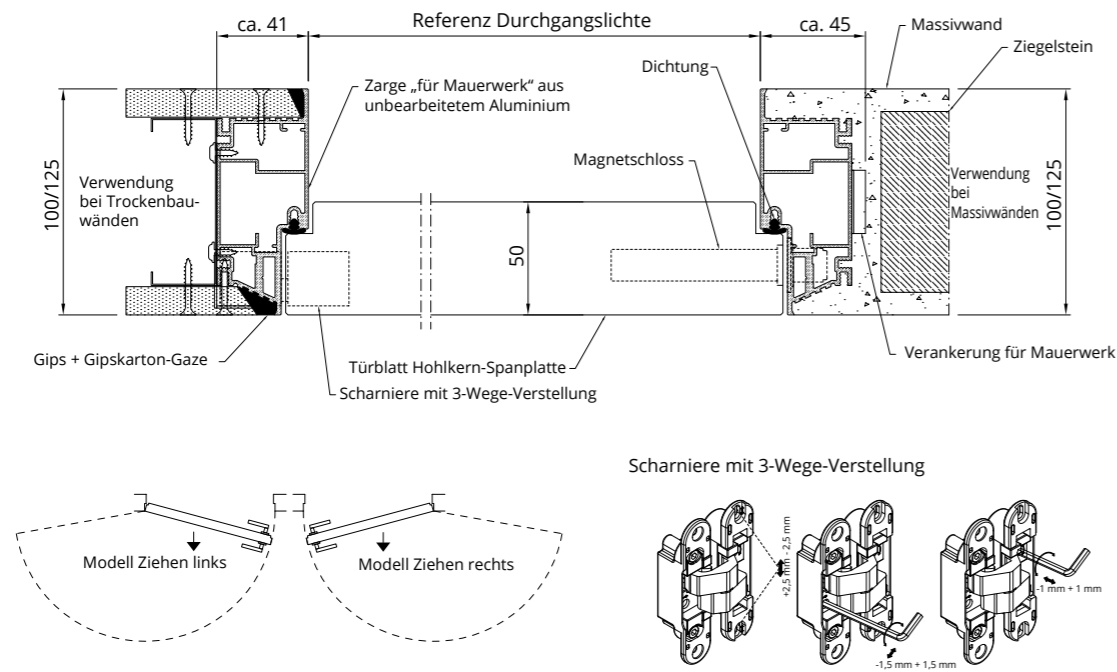

Universalprofil für Massivwände ab 90 mm oder Trockenbauwände 100 - 125 mm.

Montagebeispiel Ziehen links

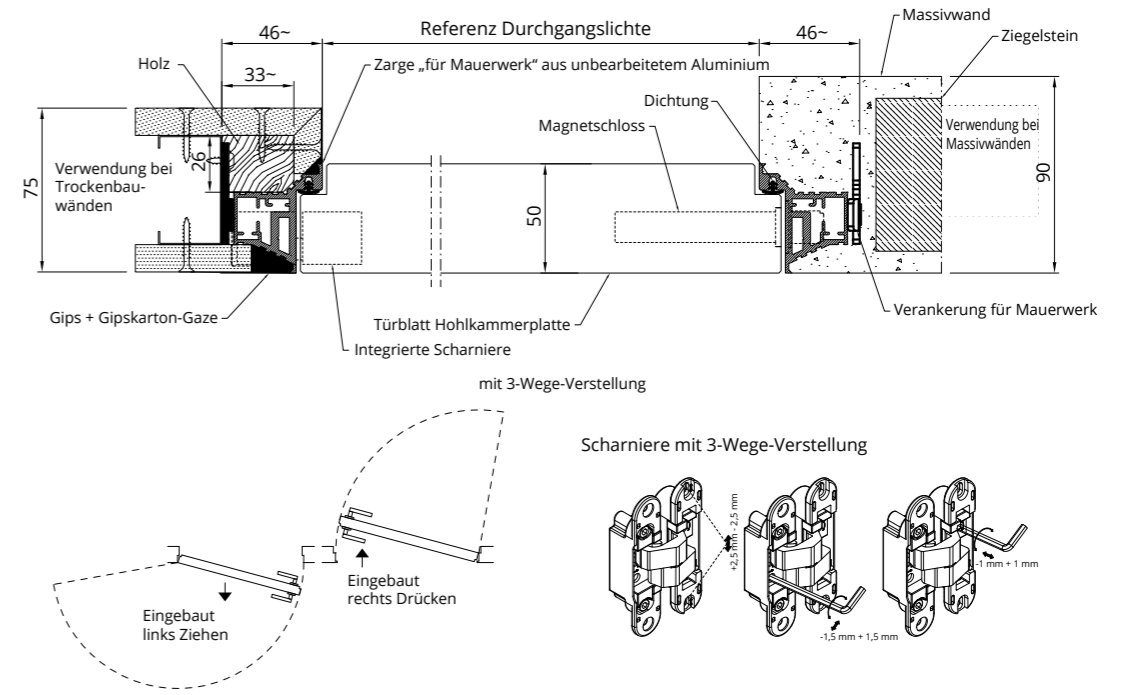

Massivwand 105 und Trockenbauwand 100 mm - Modell Drücken.

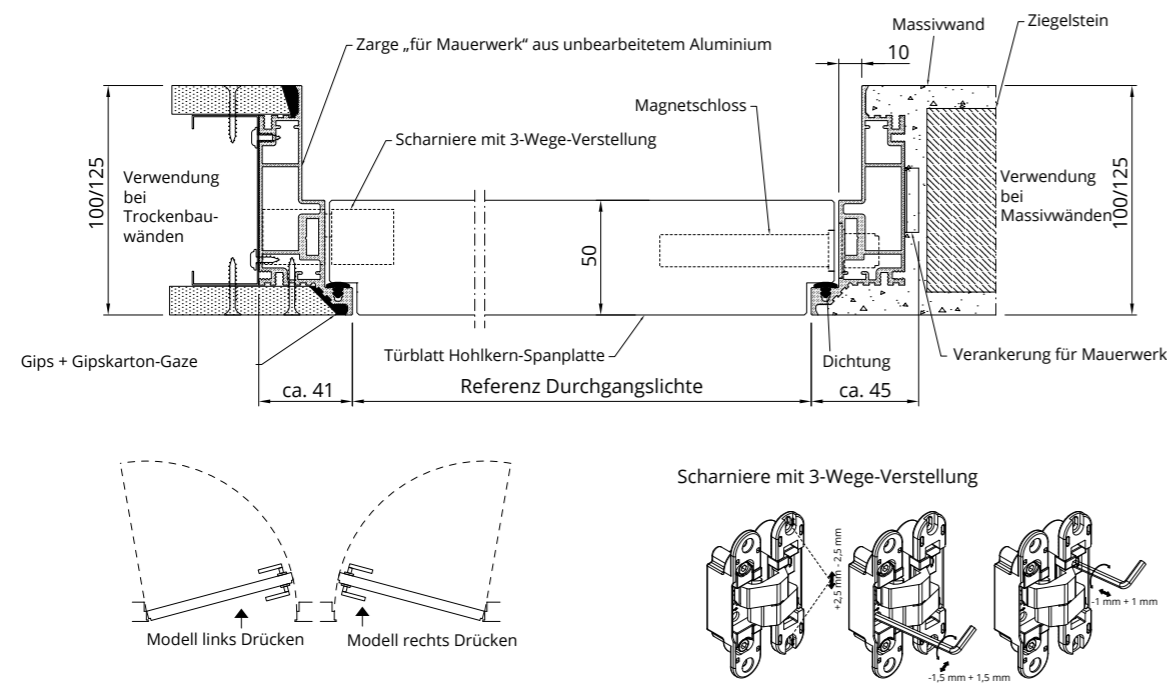

Universalprofil für Massivwände ab 90 mm oder Trockenbauwände 100 - 125 mm.

Montagebeispiel Drücken links

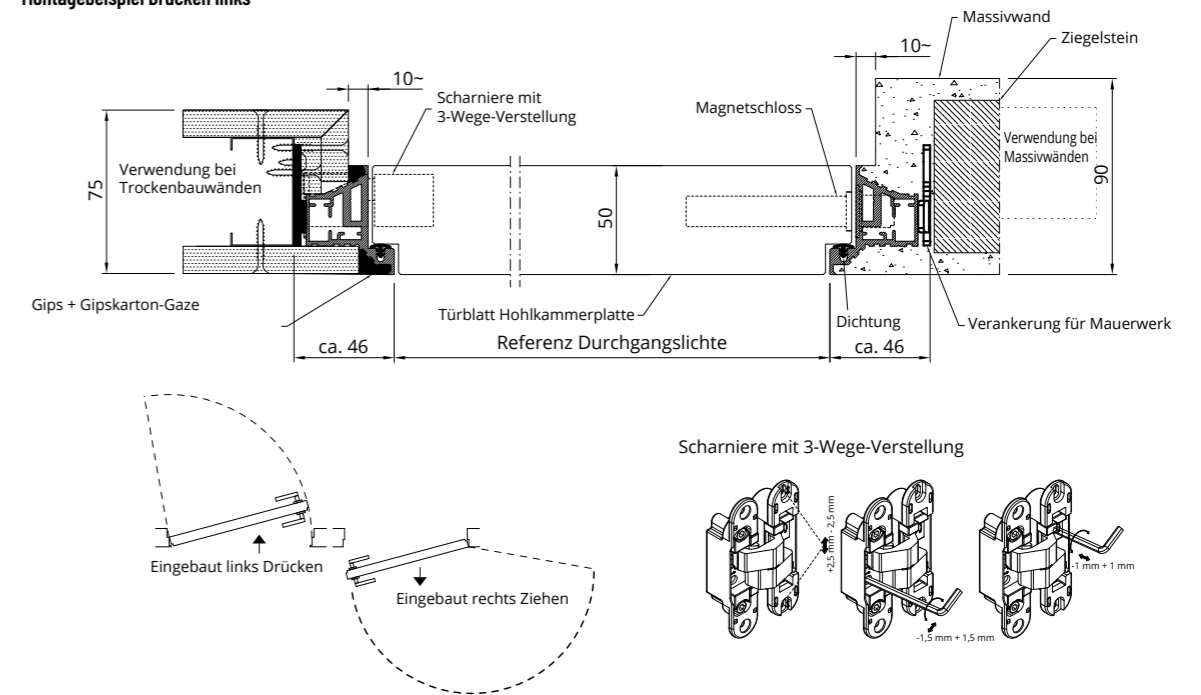

WANDBÜNDIG

LACKIERT - RELAX

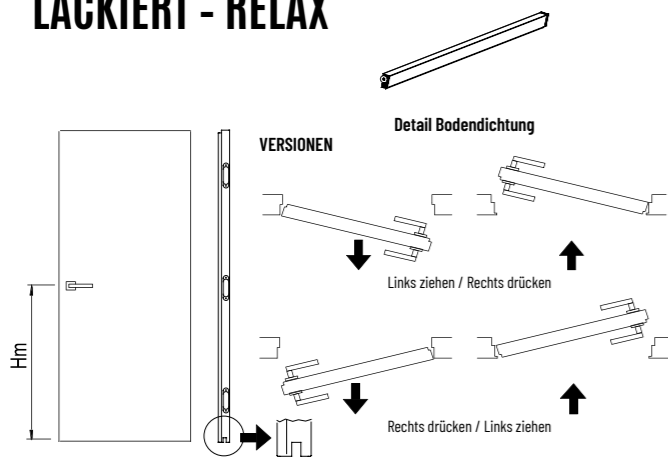

SYSTEM SYSTEM

Wandbündige Drehflügeltür bestehend aus: Rahmen aus unbearbeitetem stranggepresstem Aluminium, der die Verankerung an allen Wandarten ermöglicht, ohne Rissbildung (erhältlich mit und ohne Referenz Wanddicke), Türflügel 50 mm dick mit Fräsung im unteren Teil zur Montage der Bodendichtung und Beschlag-Set.
 Mit dem Kauf aller Komponenten kann eine Zertifizierung der Schalldämmleistung von 23 dB erhalten werden.
 Die Zertifizierung ist gültig bis zur Größe L900xH2400, Wandstärke 100c-105i.

Die Version Drücken ermöglicht eine maximale Türflügelöffnung von 90°/100°, was zu einer reduzierten Durchgangslichte führt.

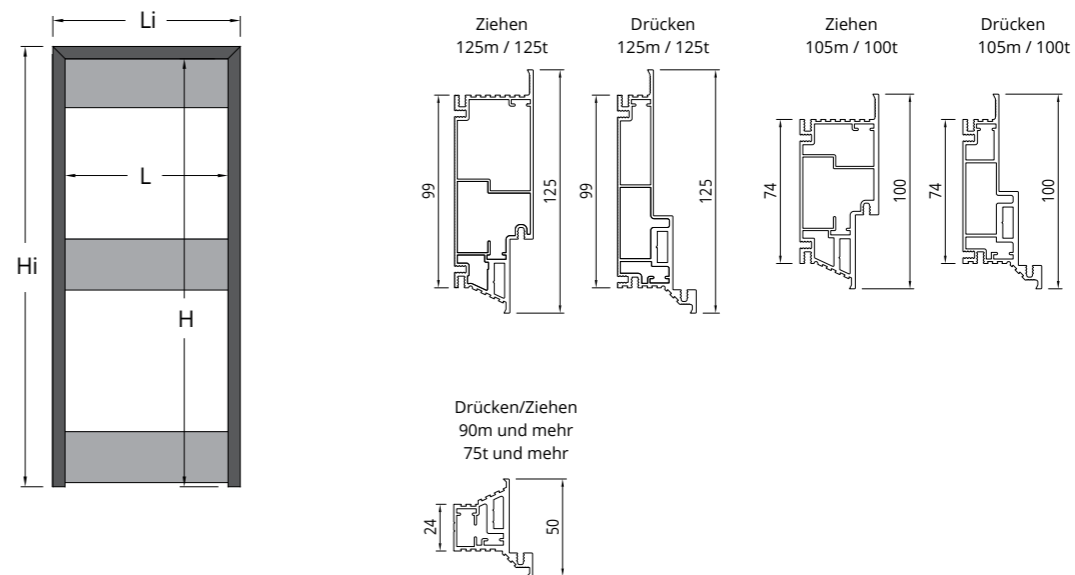

TÜRFLÜGEL

Türblatt Hohlkammerplatte mit Rahmen aus verleimtem Fichtenholz und Papierwabeneinlage, beschichtet mit MDF-Holzfaserverplatte (Medium Density Fibreboard). 50 mm dick, mit Bearbeitung an der Unterseite, zum Einsetzen der Bodendichtung. Griffhöhe: Hm=1035

STANDARDABMESSUNGEN

Mindestbreite (mm) von 600 bis 900 - Höhe (mm) von 1800 bis 3000 (2700 für Dicke 90 und mehr)

AUSFÜHRUNGEN

- Esche offenporig lackiert matt
 - Lackiert matt
 - Lackiert Hochglanz
 - Grundiert
- Standardfarben RAL 1013/1015/9001/9002/9003/9010/9016/9018
 Auf Anfrage ist die gesamte RAL-Farbpalette erhältlich.

WANDDICKE

- Erhältlich in drei Versionen:
- Dicke 90 Massivwand / 75 Trockenbauwand und größere Formate
 - Dicke 100 Trockenbauwand / 105 Massivwand
 - Dicke 125 Trockenbauwand / 125 Massivwand

BEARBEITUNGEN ZUBEHÖR (IM LIEFERUMFANG ENTHALTEN)

Scharnierbearbeitung, 3 St. bis 2190, 4 St. ab 2200.
 Gefräst zum Einsetzen der Bodendichtung (optional - L max. 900) - nicht kompatibel mit Softclose.
 Schlossbearbeitung (Schlüsselloch wird nur auf Anfrage ausgeführt).
 Gefräst für Falzdichtung.
 Richtstange im Inneren des Türblatts für Höhen über 2100.

BESCHLAG-SET

Das Set enthält: • weiße Dichtung • integrierte Scharniere in grau, Tragkraft 60 kg, mit 3-Wege-Verstellung • B-four Magnetschloss (Auswahl zwischen Schlüssel, Vierkant, Euronorm-Zylinder), Front Chrom satiniert komplett mit Verbindungsplatte.
 Die Bodendichtung ist nicht im Beschlag-Set enthalten und muss separat erworben werden.

ANSCHLAGVERSION

Nur Vorrüstung (Loch) für: • Magnetschloss (Schlüssel, Vierkant, Zylinder)
 • Magnet • Magnet + Loch Muschelgriff • Schloss mit Schlüsselloch für elektrischen Schließer
 * Erhältlich nur für matt lackierte Türflügel oder grundiert.

Legende

- L = Lichte Breite
- H = Lichte Höhe
- Li = Gesamtbreite
- Hi = Gesamthöhe
- Pf = Fertigwanddicke
- Si = Innenmaß

DURCHGANGSLICHTE		GESAMTABMESSUNGEN		FERTIGWANDDICKE/ INNENMASS
L	H	Li	Hi	Pf / Si
600÷1000	1800÷2700	692÷1092	1846÷2746	90 und mehr Massivwand / 75 Trockenbauwand
	1800÷3000	690÷1090	1841÷3041	105 Massivwand und 125 Massivwand
		698÷1082	1841÷3041	100 Trockenbauwand und 125 Trockenbauwand

Massivwand 90 und mehr - Trockenbauwand 75

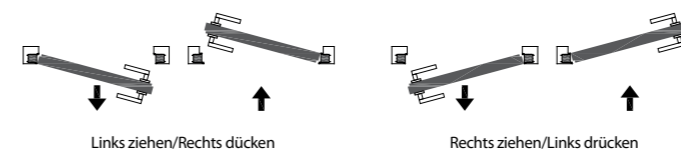

Massivwand 105 - Trockenbauwand 100

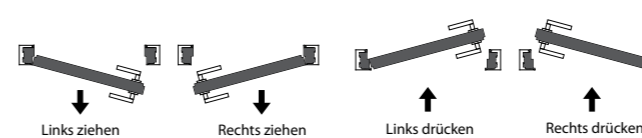

Massivwand 125 - Trockenbauwand 125

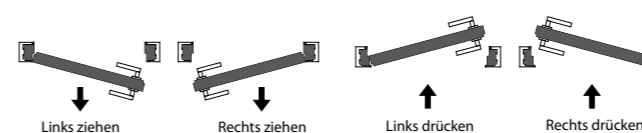

Die Drück-Version ermöglicht eine maximale Türflügelöffnung von 90°/100°, was zu einer reduzierten Durchgangslichte führt.
 Wenn Türen mit Betätigungsrichtung Drücken und Ziehen nebeneinander in der gleichen Wand montiert werden, muss beachtet werden, dass bei Modellen mit der gleichen Durchgangslichte, die Lichte beim Modell „Ziehen“ einen Höhenunterschied von +10 mm und einen Breitenunterschied von +20 mm aufweist.
 Die besonderen Eigenschaften des Rahmens erfordern die Kombination mit den spezifischen Beschlägen.

WANDBÜNDIG

LACKIERT - TRAPEZFORM

TÜREN

Tür mit Hohlkammerplatte mit 3-seitigem Anschlag, Rahmen aus verleimtem Fichtenholz oder massiver Whitewood/Esche und Papierwabeneinlage, beschichtet mit MDF-Holzfaserverplatte (Medium Density Fibreboard), furniert in Esche natur für Ausführung Esche lackiert.
Türflügel 50 mm dick, bei Ausführung Esche lackiert mit horizontaler Maserung auf den Flächen und vertikaler Maserung an den Kanten.

VERSIONEN

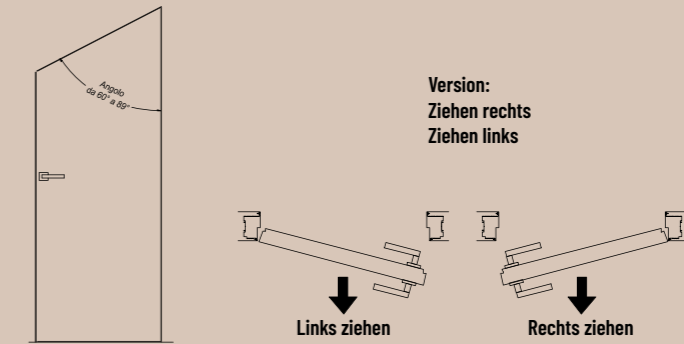

MODELLE

Volltürblatt Dicke 50 mm
Verkauf zusammen mit Rahmen

Griffhöhe:
Hm=1035

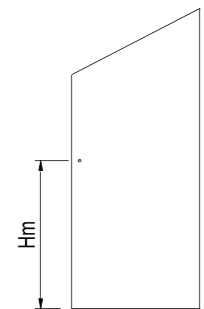

ZARGENVERSION

das Produkt erfordert keine Zarge

STANDARDABMESSUNGEN

- BREITE (in mm) von 600 bis 1000
- HÖHE (in mm) von 1800 bis 2700

AUSFÜHRUNGEN

- Esche offenporig lackiert matt
 - Lackiert matt
 - Lackiert Hochglanz
 - Grundiert
- Standardfarben RAL1013/1015/9001/9002/9003/9010/9016/9018
Auf Anfrage ist die gesamte RAL-Farbpalette erhältlich.

WANDDICKE

Wird auf speziellem Rahmen installiert werden, alle Wanddicken gemäß Preisliste

BEARBEITUNGEN ZUBEHÖR
(IM LIEFERUMFANG ENHALTEN)

- Scharnierbearbeitung, 3 St. bis 2199, 4 St. ab 2200
 - Schlossbearbeitung*
 - Gefräst für Falzdichtung
- *das Schlüsselloch wird nur auf Anfrage ausgeführt

ANSCHLAGVERSION

- Nur Vorrüstung (Loch) für:
- Magnetschloss (Schlüssel, Viereck, Zylinder)
 - Magnet
 - Magnet und Muschelgriffloch
- * Erhältlich nur für matt lackierte Türflügel oder grundiert

LACKIERT - TRAPEZFORM

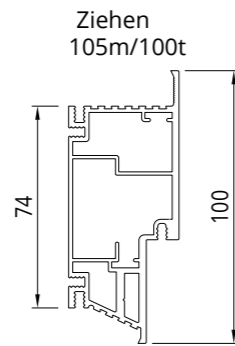
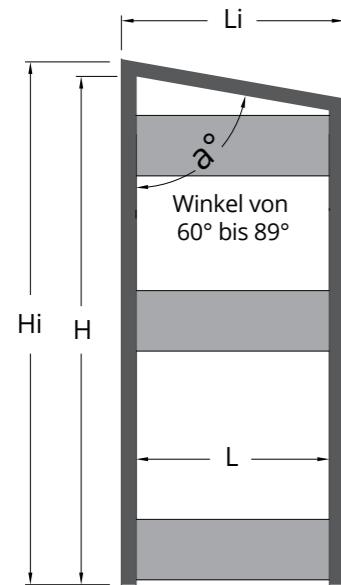

Legende

- L = Lichte Breite
- H = Lichte Höhe
- Li = Gesamtbreite
- Hi = Gesamthöhe
- Pf = Fertigwanddicke
- Si = Innenmaß

DURCHGANGSLICHTE		GESAMTABMESSUNGEN		FERTIGWANDDICKE/ INNENMASS
L	H	Li	Hi*	Pf / Si
600 ÷ 1000	1800 ÷ 2700	690 ÷ 1090 Massivwand 682 ÷ 1082 Trockenbauwand	1870 ÷ 2870	105 Massivwand 100 Trockenbauwand

* Maximales Außenmaß mit Winkel 60°

Die besonderen Eigenschaften des Rahmens erfordern die Kombination mit den spezifischen Beschlägen.

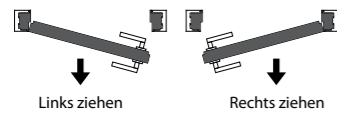

LACKIERT - TRAPEZFORM

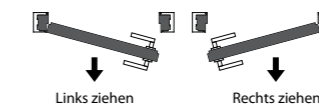
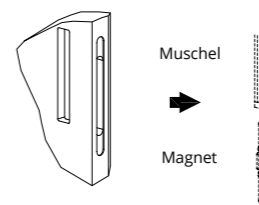
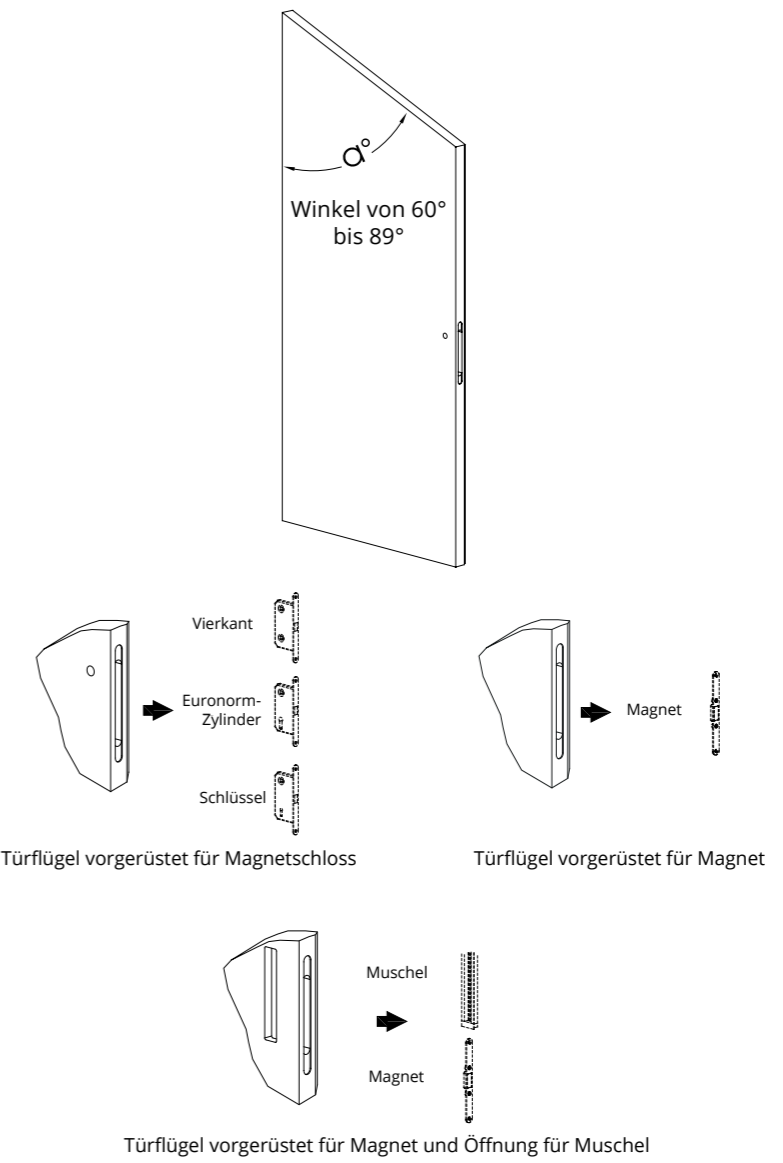

DURCHGANGSLICHTE	
L	H
600 ÷ 1000	1800 ÷ 2700

* Erhältlich nur für matt lackierte Türflügel oder grundiert
Vor der Bestellung der Tür ist zu prüfen, ob die bestellte Rahmengröße mit dem tatsächlichen lichten Maß übereinstimmt, das nach dem Einbau vor Ort gemessen wurde.

WANDBÜNDIG

LACKIERT - OHNE QUERHOLM

TÜREN

Tür mit Hohlkammerplatte mit 2-seitigem Anschlag, Rahmen aus verleimtem Fichtenholz oder massiver Whitewood/Esche und Papierwabeneinlage, beschichtet mit MDF-Holzfaserverplatte (Medium Density Fibreboard), furniert in Esche natur für Ausführung Esche lackiert. Türflügel 50 mm dick, bei Ausführung Esche lackiert mit horizontaler Maserung auf den Flächen und vertikaler Maserung an den Kanten.

VERSIONEN

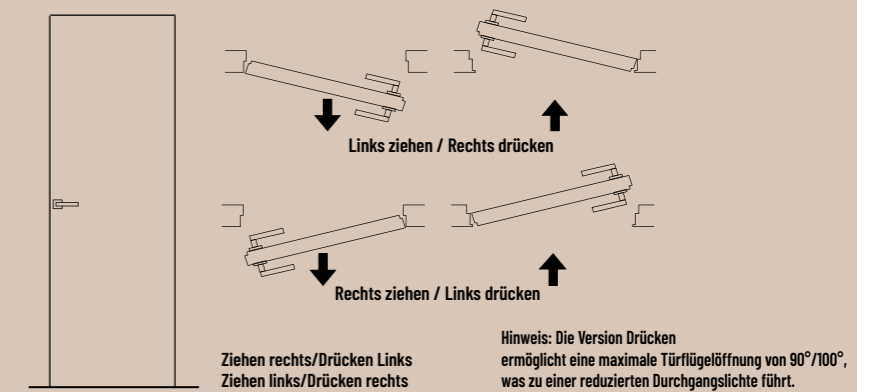

MODELLE

Volltürblatt Dicke 50 mm

Griffhöhe:
Hm=1030

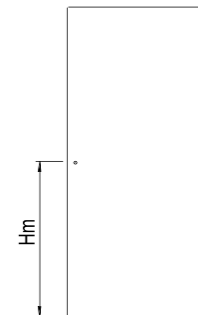

ZARGENVERSION

Das Produkt erfordert keine Zarge

STANDARDABMESSUNGEN

- BREITE (in mm) von 600 bis 1000
- HÖHE (in mm) von 1800 bis 3000

AUSFÜHRUNGEN

- Esche offenporig lackiert matt
 - Lackiert matt
 - Lackiert Hochglanz
 - Grundiert
- Standardfarben RAL1013/1015/9001/9002/9003/9010/9016/9018
Auf Anfrage ist die gesamte RAL-Farbpalette erhältlich.

WANDDICKE

Wird auf speziellem Rahmen installiert werden, alle Wanddicken gemäß Preisliste

BEARBEITUNGEN ZUBEHÖR (IM LIEFERUMFANG ENTHALTEN)

- Scharnierbearbeitung, 3 St. bis 2199, 4 St. ab 2200
 - Schlossbearbeitung*
 - Gefräst für Falzdichtung
 - Richtstange im Inneren des Türblatts für Höhen über 2100
- *das Schlüsselloch wird nur auf Anfrage ausgeführt

ANSCHLAGVERSION

- Nur Vorrüstung (Loch) für:
- Magnetschloss (Schlüssel, Viereck, Zylinder)
 - Magnet
 - Magnet und Muschelgriffloch
 - Vorrüstung für integrierten Türschließer
- * Erhältlich nur für matt lackierte Türflügel oder grundiert

LACKIERT - OHNE QUERHOLM

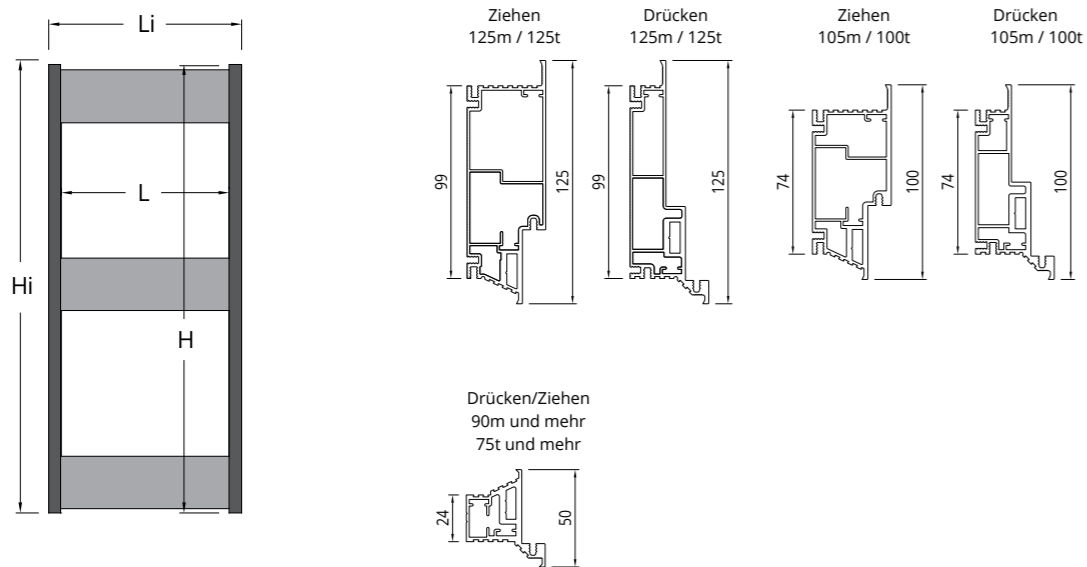

Legende

- L = Lichte Breite
- H = Lichte Höhe
- Li = Gesamtbreite
- Hi = Gesamthöhe
- Pf = Fertigwanddicke
- Si = Innenmaß

DURCHGANGSLICHTE		GESAMTABMESSUNGEN		FERTIGWANDDICKE/ INNENMASS
L	H	Li	Hi	Pf / Si
600÷1000	1800÷3000	692÷1092	1800÷3000	90 und mehr Massivwand / 75 Trockenbauwand
		690÷1090 (Massivwand) 682÷1082 (Trockenbauwand)		105 Massivwand / 100 Trockenbauwand 125 Massivwand / 125 Trockenbauwand

Massivwand 90 und mehr - Trockenbauwand 75

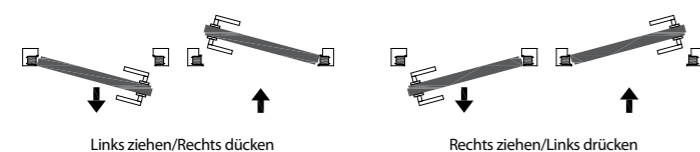

Massivwand 105 - Trockenbauwand 100

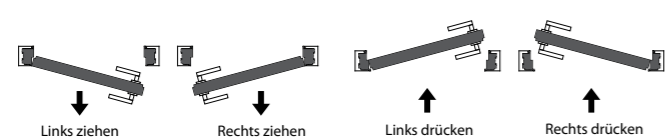

Massivwand 125 - Trockenbauwand 125

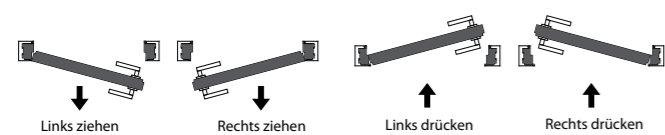

LACKIERT - OHNE QUERHOLM

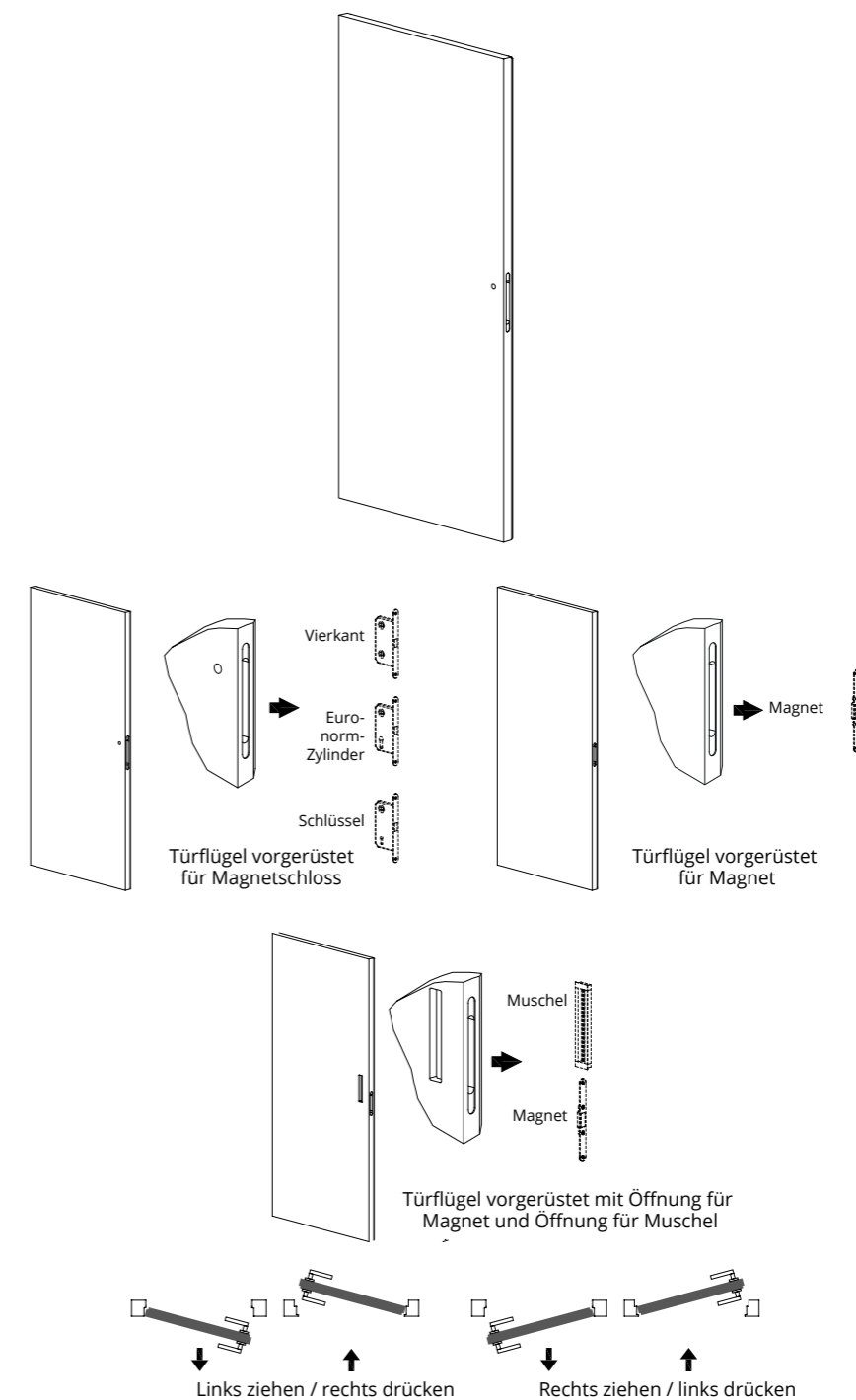

DURCHGANGSLICHTE

L	H
600 ÷ 1000	1800 ÷ 3000

* Erhältlich nur für matt lackierte Türflügel oder grundiert.
Vor der Bestellung der Tür ist zu prüfen, ob die bestellte Rahmengröße mit dem tatsächlichen lichten Maß übereinstimmt, das nach dem Einbau vor Ort gemessen wurde.

MIT ZARGEN

LACKIERT

TÜREN

Drehflügeltür mit Hohlkammerplatte, Rahmen aus verleimtem Fichtenholz oder massiver Whitewood/Esche und Papierwabeneinlage, beschichtet mit MDF-Holzfaserverplatte (Medium Density Fibreboard), Oberfläche furniert mit Eschenfurnier für Ausführung Esche lackiert. Zarge aus verleimtem Fichtenholz, komplett mit Dichtungen und Ausführung Esche lackiert. Zarge aus Fichten-Stabsperrholz mit Falzdichtung. Dicke des fertigen Rahmens 40 mm. Flache Abdeckprofile mit Schenkel, aus Sperrholz, sichtbares Maß des Abdeckprofils 80x10 mm auf einer Seite und 70x10 mm auf der Scharnierseite. Zargen und Abdeckprofile der Ausführung Esche lackiert besitzen eine vertikale Maserung.

VERSIONEN



MODELLE

Pure Volltürblatt Dicke 46 mm

Griffhöhe:
Hm=1030

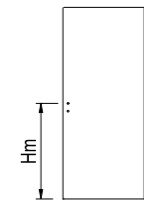

ZARGENVERSION

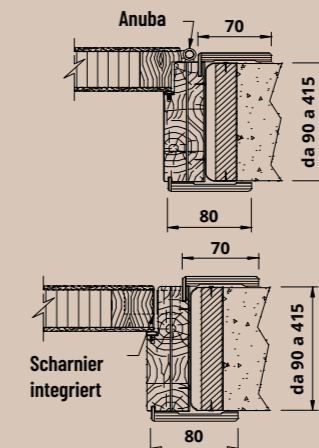

Flügelzarge komplett mit Dichtung, flaches Abdeckprofil 70x10 mm Scharnierseite, auf der gegenüberliegenden Seite flach 80x10 mm.
Die Zarge aus Stabsperrholz behält ihre Eigenschaften langfristig bei und garantiert eine Stabilität, die bei Massivholzprodukten nicht gegeben ist.
Abdeckprofile mit Unterbau aus Sperrholz.
Die Standardausführung wird mit Scharnier Anuba geliefert.
Auf Anfrage ist es auch mit integrierten Scharnieren und einer entsprechenden Platte erhältlich.
Die Zarge ist für Wände bis zu einer maximalen Dicke von 415 mm ausgelegt

STANDARDABMESSUNGEN

- BREITE (in mm) von 600 bis 1000
- HÖHE (in mm) von 1800 bis 2700

AUSFÜHRUNGEN

- Esche offenporig lackiert matt
 - Lackiert matt
 - Lackiert Hochglanz
- Standardfarben RAL1013/1015/9001/9002/9003/9010/9016/9018
Auf Anfrage ist die gesamte RAL-Farbpalette erhältlich.

WANDDICKE

von 90 bis 415 mm

BEARBEITUNGEN ZUBEHÖR
(IM LIEFERUMFANG ENTHALTEN)

- Scharnier Anuba, weiß verzinkt, in unterschiedlicher Anzahl je nach Höhe*
 - Magnetschloss Chrom matt mit Schlüssel und magnetischem Schließblech in silberner Ausführung
 - Auf Anfrage ist es auch mit integriertem Scharnier erhältlich.
- Bei dieser Lösung ist das Türblatt bündig mit dem Zargenrahmen

ANSCHLAGVERSION

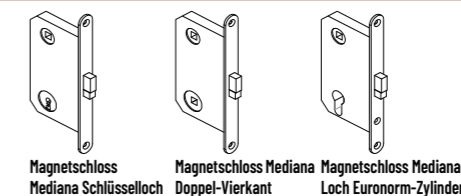

Schloss:
 • Magnetschloss Mediana Schlüsselloch
 • Magnetschloss Mediana Doppel-Vierkant (WC)
 • Magnetschloss Mediana Loch Euronorm-Zylinder (Zylinder nicht mitgeliefert)
 Griff auf Anfrage lieferbar

MIT ZARGEN

LACKIERT

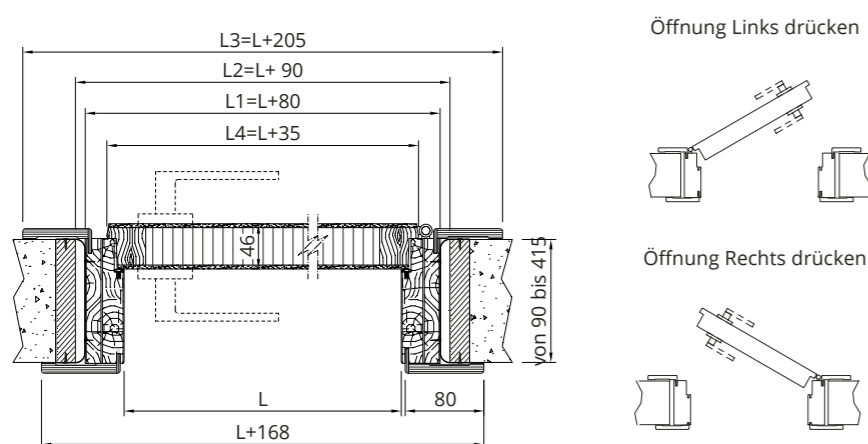
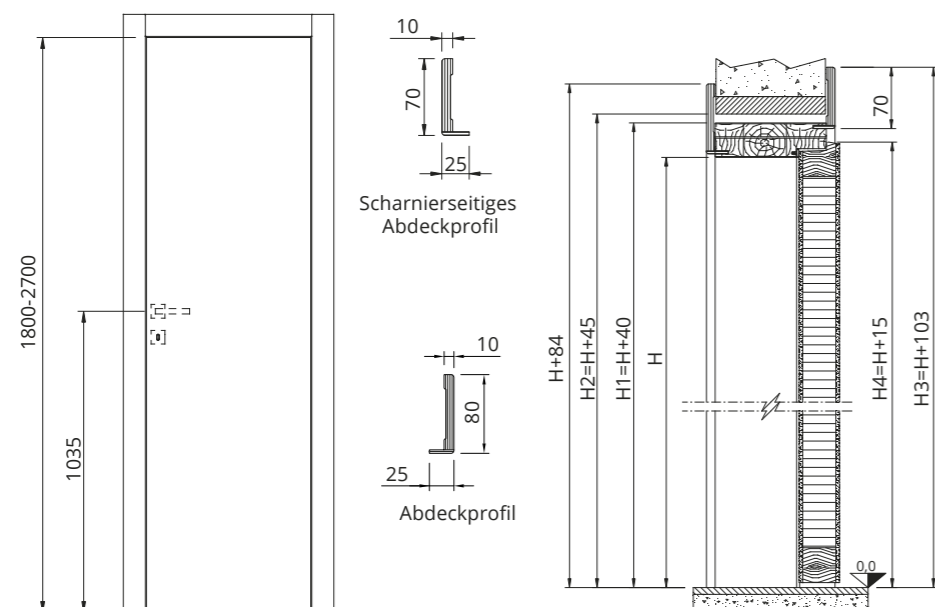

MDF GEFÜGTES FICHTENHOLZ WABENSTRUKTUR

DURCHGANGSLICHTE	RAHMEN AUSSEN	LICHTE INNENMASS	MASSE ABDECKPROFIL	TÜRFLÜGELMASS
L x H	L1 x H1	L2 x H2	L3 x H3	L4 x H4
600 x 1800 ÷ 2700	680 x 1840 ÷ 2740	690 x 1845 ÷ 2745	805 x 1903 ÷ 2803	635 x 1815 / 2715
700 x 1800 ÷ 2700	780 x 1840 ÷ 2740	790 x 1845 ÷ 2745	905 x 1903 ÷ 2803	735 x 1815 / 2715
800 x 1800 ÷ 2700	880 x 1840 ÷ 2740	890 x 1845 ÷ 2745	1005 x 1903 ÷ 2803	835 x 1815 / 2715
900 x 1800 ÷ 2700	980 x 1840 ÷ 2740	990 x 1845 ÷ 2745	1105 x 1903 ÷ 2803	935 x 1815 / 2715
1000 x 1800 ÷ 2700	1080 x 1840 ÷ 2740	1090 x 1845 ÷ 2745	1205 x 1903 ÷ 2803	1035 x 1815 / 2715

MIT ZARGEN

LACKIERT MIT INTEGRIERTEM SCHARNIER EINZELFLÜGEL

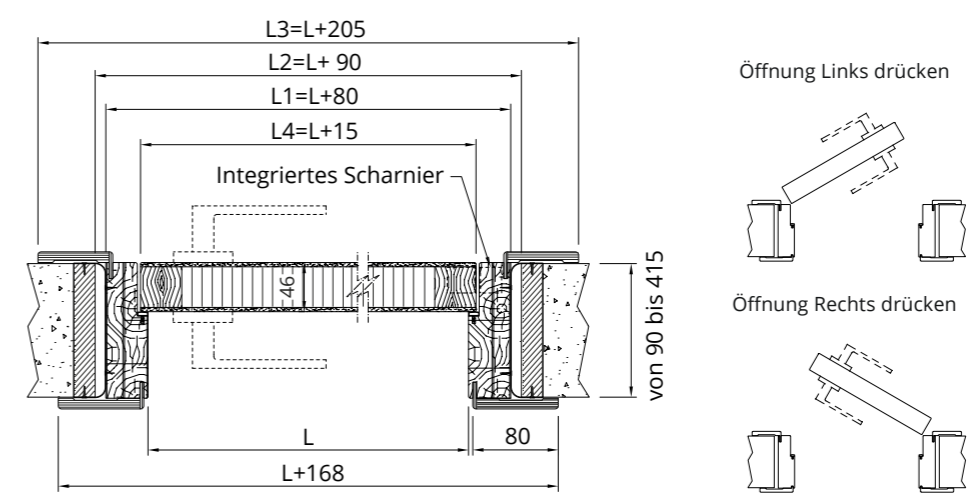
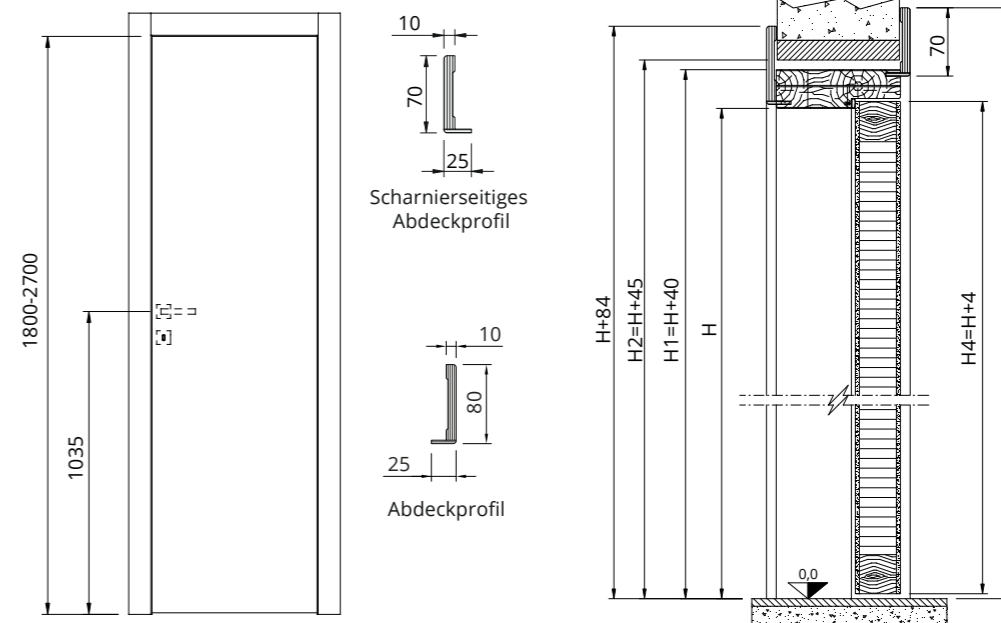

MDF GEFÜGTES FICHTENHOLZ WABENSTRUKTUR

DURCHGANGSLICHTE	RAHMEN AUSSEN	LICHTE INNENMASS	MASSE ABDECKPROFIL	TÜRFLÜGELMASS
L x H	L1 x H1	L2 x H2	L3 x H3	L4 x H4
600 x 1800 ÷ 2700	680 x 1840 ÷ 2740	690 x 1845 ÷ 2745	805 x 1903 ÷ 2803	615 x 1804 / 2704
700 x 1800 ÷ 2700	780 x 1840 ÷ 2740	790 x 1845 ÷ 2745	905 x 1903 ÷ 2803	715 x 1804 / 2704
800 x 1800 ÷ 2700	880 x 1840 ÷ 2740	890 x 1845 ÷ 2745	1005 x 1903 ÷ 2803	815 x 1804 / 2704
900 x 1800 ÷ 2700	980 x 1840 ÷ 2740	990 x 1845 ÷ 2745	1105 x 1903 ÷ 2803	915 x 1804 / 2704
1000 x 1800 ÷ 2700	1080 x 1840 ÷ 2740	1090 x 1845 ÷ 2745	1205 x 1903 ÷ 2803	1015 x 1804 / 2704

LACKIERT

BESCHREIBUNG

AUSFÜHRUNGEN

Scharnier Anuba

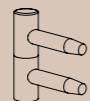

Verzinkt

Integriertes Scharnier mit 3-Wege-Verstellung

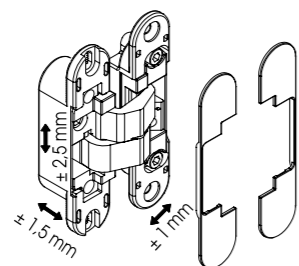

Lackiert silber
Lackiert weiß

*Für Standard-RAL

Magnetschloss Mediana

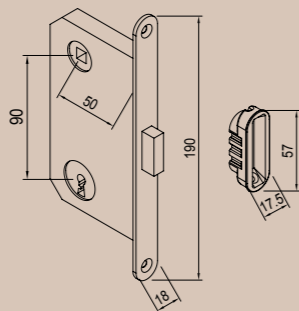

Schloss:
Chrom satiniert
Anschlag:
Lackiert silber

Magnetschloss Doppel-Vierkant

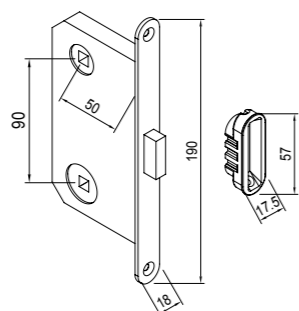

Schloss:
Chrom matt
Anschlag:
Lackiert silber

Magnetschloss Euronorm-Zylinder*

*Der Zylinder ist in der Lieferung nicht enthalten

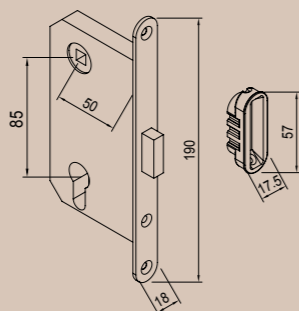

Schloss:
Chrom matt
Anschlag:
Lackiert silber

LAMINIERT

TÜREN

Reversible Tür mit Hohlkammerplatte, Rahmen aus verleimtem Fichtenholz und Papierwabeneinlage, beschichtet mit MDF-Holzfaserverplatte (Medium Density Fibreboard), Oberfläche furniert mit dekorativem Melamin. 10/10 ABS-Kanten.
Türflügel 44 mm dick, mit horizontaler Maserung auf den Flächen und vertikaler Maserung an den Kanten. Zarge aus wasserabweisendem MDF, Schalldämmdichtung. Dicke des fertigen Rahmens 40 mm. Abdeckprofile aus MDF, flach mit einseitigem Schenkel und flach mit Nut auf der Türflügelseite, sichtbares Maß des Abdeckprofils 80x12 mm. Zargen und Abdeckprofile besitzen eine vertikale Maserung.

VERSIONEN



Türblattgröße L+15 und H+2
(z. B. lichtet Maß 800x2100 mm, Türblatt 815x2102 mm)

MODELLE

- 44 mm dickes Türblatt mit 10/10-Kanten
- Lichtet Maß Türblatt mit Öffnung, 44 mm dick, mit 5 mm überstehenden Glashalteleisten, 10/10 umlaufende Kanten. Max. Glasstärke 6 mm
- Griffhöhe:
- Lichtet Maß 2100 Hm=1095
- Lichtet Maß 2000 Hm=1045

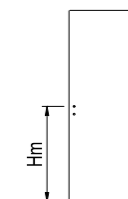

ZARGENVERSION

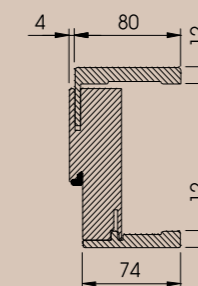

Flügelzarge, Radius 1,5 mm, komplett mit Dichtung, flaches einrastendes Abdeckprofil 74 mm Türflügelseite, auf der gegenüberliegenden Seite flach 80 mm mit Schenkel. Zarge aus wasserabweisendem MDF behält die Eigenschaften von normalem MDF bei, ist aber durch die Verwendung spezieller Klebstoffe zusätzlich feuchtigkeitsbeständig. MDF-Abdeckprofile.

MASSE

- BREITE (in mm) 600-700-800-900-1000
- HÖHE (in mm) 2000 und 2100

AUSFÜHRUNGEN

- Weiß
- Gemasert weiß
- Palisander weiß
- Palisander grau
- Eiche Anthrazit
- Walnuss
- Weiße Dichtung
- Weiße Dichtung
- Weiße Dichtung
- Schwarze Dichtung
- Schwarze Dichtung
- Schwarze Dichtung

WANDDICKE

- Mauerwerk 72 geeignet für Wandstärke 92 bis 95 mm
- Mauerwerk 102 geeignet für Wandstärke 102 bis 125 mm
- Mauerwerk 132 geeignet für Wandstärke 132 bis 155 mm

BEARBEITUNGEN ZUBEHÖR (IM LIEFERUMFANG ENTHALTEN)

- Zwei integrierte Scharniere mit 3-Wege-Verstellung, silber lackiert für Palisander grau, Eiche anthrazit und Walnuss, weiß für die anderen Ausführungen. Vertikale Einstellung +/- 2,5 mm - Seitliche Einstellung +/- 1,5 mm - Tiefeneinstellung +/- 1 mm
- Magnetschloss Chrom matt komplett mit Schlüssel und magnetischem Schließblech, Ausführung silber

ANSCHLAGVERSION



Schloss:
Magnetisch für Schlüssel
Griff nicht mitgeliefert.

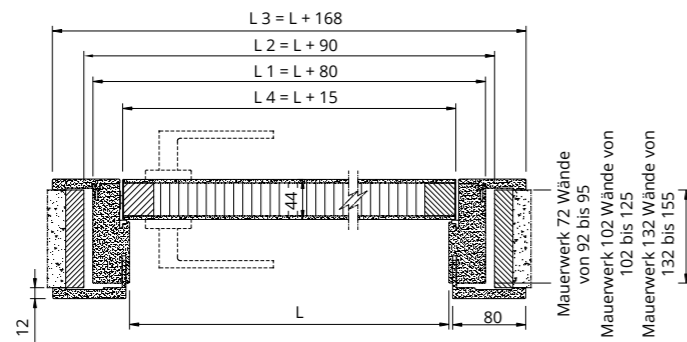
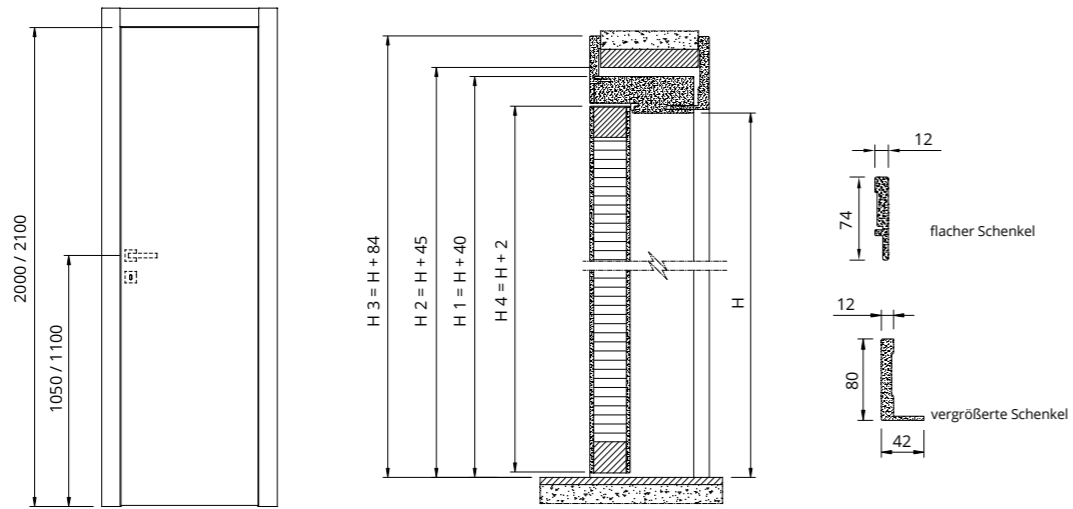

Mauerwerk 72 Wandstärke min. 92 max. 95

Mauerwerk 102 Wandstärke min. 102 max. 125

Mauerwerk 132 Wandstärke min. 132 max. 155

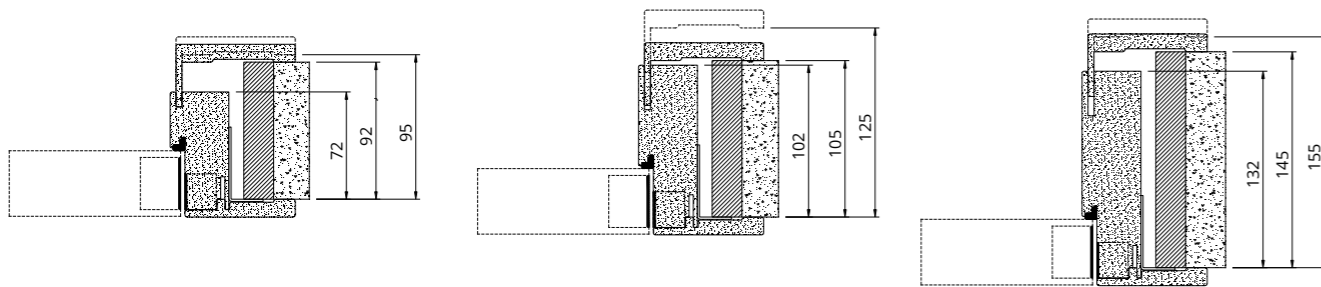

Integriertes Scharnier mit 3-Wege-Verstellung

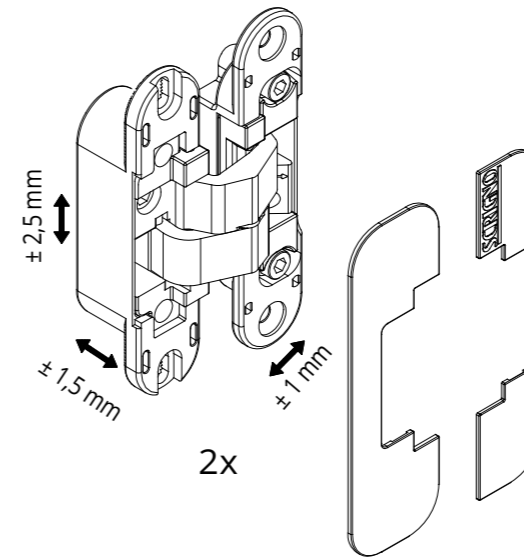

SILBER für die Ausführungen:
Palisander grau, Nussbaum und Eiche ant

WEISS für die Ausführungen:
weiß, Palisander weiß, gemasert weiß.

Magnetschloss

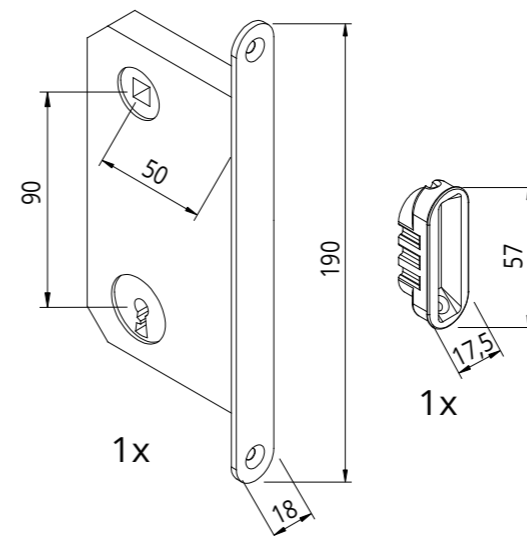

SCHLOSS: Chrom matt

SCHLOSSFALLE: silber lackiert

DURCHGANGSLICHTE	RAHMEN AUSSEN	MIN. LICHTES INNENMASS	MASSE ABDECKPROFIL	TÜRFLÜGELMASS
L x H	L1 x H1	L2 x H2	L3 x H3	L4 x H4
600 x 2000 / 2100	680 x 2040 / 2140	690 x 2045 / 2145	768 x 2084 / 2184	615 x 2002 / 2102
700 x 2000 / 2100	780 x 2040 / 2140	790 x 2045 / 2145	868 x 2084 / 2184	715 x 2002 / 2102
800 x 2000 / 2100	880 x 2040 / 2140	890 x 2045 / 2145	968 x 2084 / 2184	815 x 2002 / 2102
900 x 2000 / 2100	980 x 2040 / 2140	990 x 2045 / 2145	1068 x 2084 / 2184	915 x 2002 / 2102
1000 x 2000 / 2100	1080 x 2040 / 2140	1090 x 2045 / 2145	1168 x 2084 / 2184	1015 x 2002 / 2102

BATTENTE 50

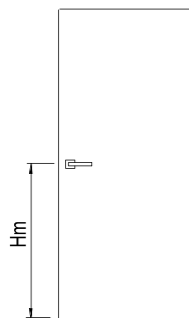

SYSTEM

Wandbündige Drehflügeltür bestehend aus: Rahmen aus unbearbeitetem stranggepresstem Aluminium, der die Verankerung an allen Wandarten ermöglicht, ohne Rissbildung (erhältlich mit und ohne Referenz Wanddicke), Türflügel Ausführung grundiert 50 mm dick und Beschlag-Set komplett mit integrierten Scharnieren mit 3-Wege-Verstellung und Magnetschloss.

Volltürblatt Dicke 50 mm, Ausführung mit umlaufendem Rahmen aus Massivholz und Papierwabeneinlage, beschichtet mit MDF-Holzfaserverplatte (Medium Density Fibreboard).

GRIFFHÖHE: Hm=1035

VERSION:

Ziehen rechts/Drücken Links

Ziehen links/Drücken rechts

Hinweis: Die Version Drücken ermöglicht eine maximale Türflügelöffnung von 90°/100°, was zu einer reduzierten Durchgangslichte führt.

TÜR

STANDARDABMESSUNGEN

Breite (mm) von 600 bis 1000, Teilung 100 mm
Höhe (in mm) von 1800 bis 2700, Teilung 10 mm

AUSFÜHRUNGEN

Grundierung

WANDDICKE

Erhältlich in drei Versionen:

- Dicke 90 Massivwand / 75 Trockenbauwand und größere Formate
- Dicke 100 Trockenbauwand / 105 Massivwand
- Dicke 125 Trockenbauwand / 125 Massivwand

BEARBEITUNGEN ZUBEHÖR (IM LIEFERUMFANG ENTHALTEN)

Scharnierbearbeitung, 3 St. bis 2199, 4 St. ab 2200.
Schlossbearbeitung (Schlüsselloch wird nur auf Anfrage ausgeführt).
Gefräst für Falzdichtung.
Richtstange im Inneren des Türblatts für Höhen über 2100.

BESCHLAG-SET

Das Set enthält: • weiße Dichtung • integrierte Scharnieren in grau, Tragkraft 40 kg, mit 3-Wege-Verstellung • B-four Magnetschloss mit Schlüssel, Front Chrom satiniert komplett mit Verbindungsplatte.

GRIFF

Griff nicht im Lieferumfang enthalten

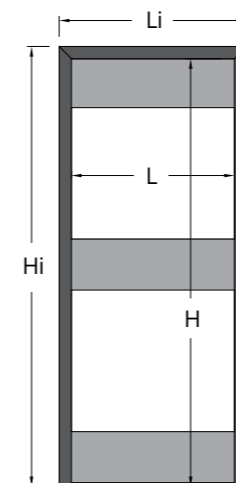

Ziehen
125m / 125t

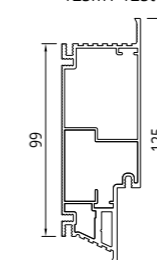

Drücken
125m / 125t

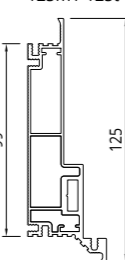

Ziehen
105m / 100t

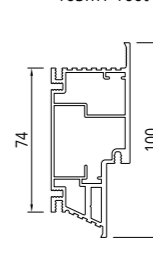

Drücken
105m / 100t

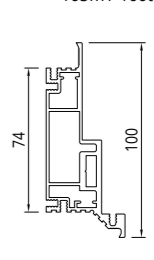

Drücken/Ziehen
90m und mehr
75t und mehr

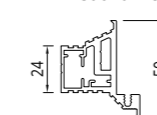

Legende

L = Lichte Breite

H = Lichte Höhe

Li = Gesamtbreite

Hi = Gesamthöhe

Pf = Fertigwanddicke

Si = Innenmaß

DURCHGANGSLICHTE		GESAMTABMESSUNGEN		FERTIGWANDDICKE/INNENMASS
L	H	Li	Hi	Pf / Si
600÷1000	1800÷2700	692÷1092	1846÷2746	90 und mehr Massivwand / 75 Trockenbauwand
		690÷1090	1841÷2741	105 Massivwand und 125 Massivwand
		698÷1082	1841÷2741	100 Trockenbauwand und 125 Trockenbauwand

* Teilung 100 mm bei Breite, Teilung 10 mm bei Höhe

Massivwand 90 und mehr - Trockenbauwand 75

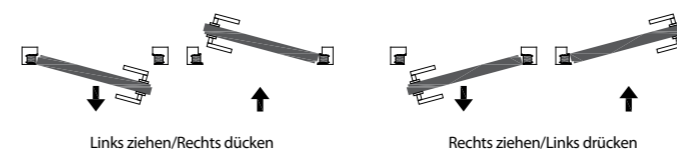

Massivwand 105 - Trockenbauwand 100

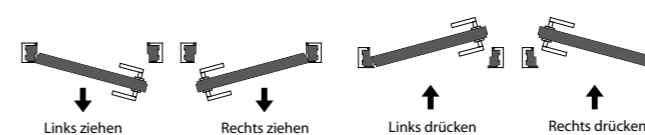

Massivwand 125 - Trockenbauwand 125

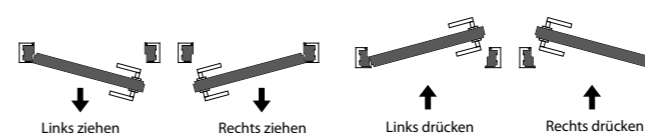

Die Version Drücken ermöglicht eine maximale Türflügelöffnung von 90°/100°, was zu einer reduzierten Durchgangslichte führt.

Wenn Türen mit Betätigungsrichtung Drücken und Ziehen nebeneinander in der gleichen Wand montiert werden, muss beachtet werden, dass bei Modellen mit der gleichen Durchgangslichte, die Lichte beim Modell „Ziehen“ einen Höhenunterschied von +10 mm und einen Breitenunterschied von +20 mm aufweist.

Die besonderen Eigenschaften des Rahmens erfordern die Kombination mit den spezifischen Beschlägen.

WANDBÜNDIG

FILO44

TÜR

Türblatt Hohlkammerplatte 44 mm, mit umlaufenden Massivholzrahmen, beidseitige Oberflächenbeschichtung aus MDF, um die Ebenheit der Oberfläche zu gewährleisten, mit Anschlag an den vertikalen Seiten und Vorrüstung zur Aufnahme der automatischen integrierten Dichtung an den horizontalen Seiten.

Das Türblatt ist auf allen vier Seiten perfekt reversibel und wird mit Papierbeschichtung zu Lackierung geliefert, geeignet für optimale Haftung von Wandfarben und Lacken.

VERSIONEN

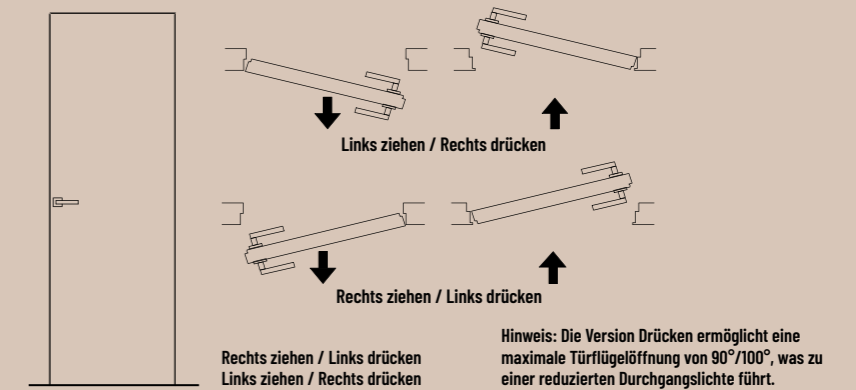

RAHMEN

Rahmen aus stranggepresstem Rohaluminium in reversibler Zieh- und Drückausführung, Öffnungsrichtung rechts oder links, Lieferung mit demontiertem Querholm, zur Festlegung der Öffnungsrichtung bei der Montage.

Wird mit vormontierten Abstandplatten geliefert, um eine perfekte Rechtwinkligkeit des Rahmens während der Montage zu gewährleisten.

Der Rahmen ermöglicht die Verankerung an allen Arten von Wänden, ohne Rissbildung, und ist für die Aufnahme von Scharnieren und Schließblechen vorbereitet.

MASSE

- BREITE (in mm) von 600 bis 1000, Teilung 100 mm
- HÖHE (in mm) von 2100

SCHARNIERE

Scharniere mit 3-Wege-Verstellung (Höhe - Breite - Tiefe) für eine perfekte Anpassung des Spalts zwischen Tür und Wand. Die Scharniere sind silberfarbig

AUSFÜHRUNGEN

Papierbeschichtung für Lackierung

BEARBEITUNGEN ZUBEHÖR
(IM LIEFERUMFANG ENTHALTEN)

- Bearbeitung Scharniere 3
- Schlossbearbeitung
- Bearbeitung für Falzdichtung, zum Einbau in den Rahmen
- Serienmäßige Bearbeitung für selbstschließende Dichtung im oberen Teil des Türblatts

ANSCHLAGVERSION

Magnetschloss (Schlüssel)

ZERTIFIZIERUNG

Das Produkt ist zu 70 % PEFC-zertifiziert.

FIL044

Legende

- L = Lichte Breite
- H = Lichte Höhe
- Li = Gesamtbreite
- Hi = Gesamthöhe
- Pf = Fertigwanddicke
- Si = Innenmaß

DURCHGANGSLICHTE		GESAMTABMESSUNGEN		FERTIGWANDDICKE/ INNENMASS
L	H	Li	Hi	Pf / Si
von 600 bis 1000	2100	von 680 bis 1080	2130	90 Massivwand 100 und mehr Trockenbauwand

Massivwand 90 - Trockenbauwand 100 und mehr

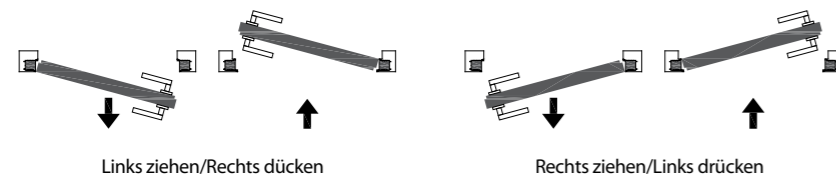

Die Drück-Version ermöglicht eine maximale Türflügelöffnung von 90°/100°, was zu einer reduzierten Durchgangslichte führt.
 Wenn Türen mit Betätigungsrichtung Drücken und Ziehen nebeneinander in der gleichen Wand montiert werden, muss beachtet werden, dass bei Modellen mit der gleichen Durchgangslichte, die Lichte beim Modell „Ziehen“ einen Höhenunterschied von +10 mm und einen Breitenunterschied von +20 mm aufweist.
 Die besonderen Eigenschaften des Rahmens erfordern die Kombination mit den spezifischen Beschlägen.

EINBAU IN TROCKENBAUWÄNDE

MODELL DRÜCKEN

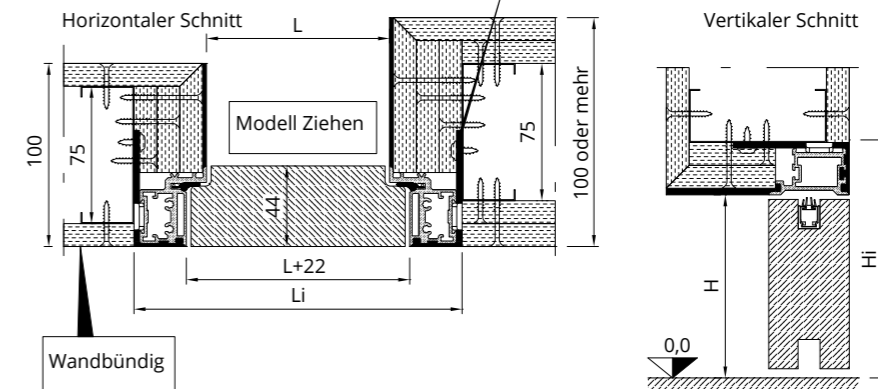
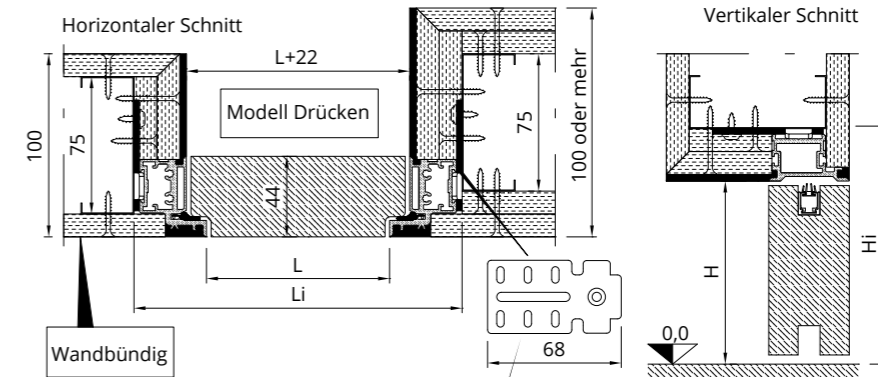

EINBAU IN ZIEGELWÄNDE

MODELL DRÜCKEN

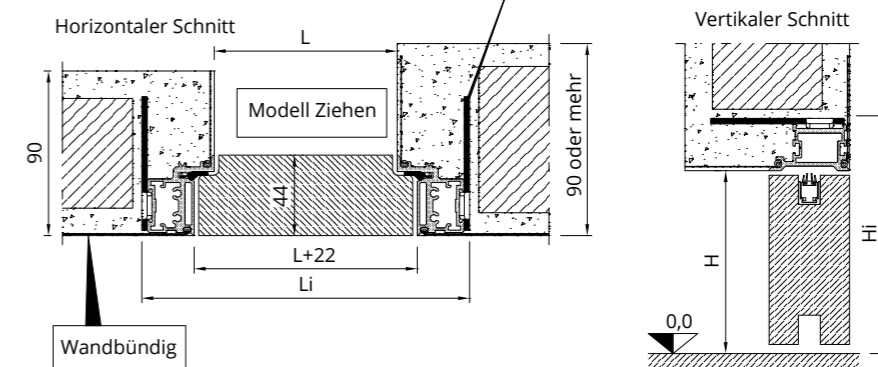
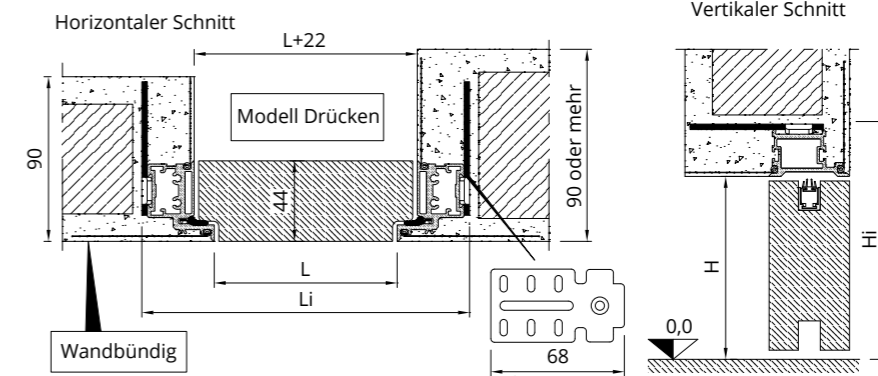

WANDBÜNDIG

MIRR

TÜR

Flächenbündige Tür ohne Abdeckprofil, 50 mm dick, mit Innenrahmen aus Aluminium und Glasfüllung, erhältlich in Ausführung mit Einfach- oder Doppelverglasung.
Bei der Einfachverglasung wird eine Glasscheibe auf einer Seite der inneren Aluminiumstruktur befestigt. Bei der Version mit Doppelverglasung wird auf beiden Seiten eine Glasscheibe montiert.

VERSIONEN

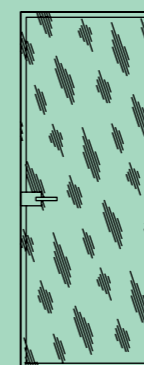

Ver. MIRR Einzelglasflügel

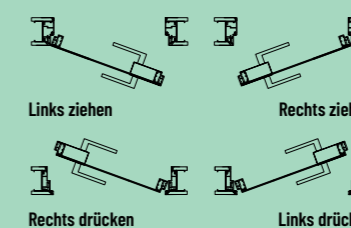

Ver. MIRR Doppelglasflügel

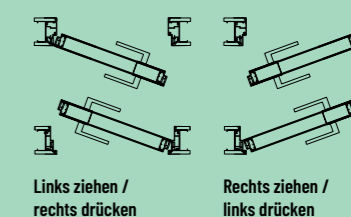

RAHMEN

Rahmen aus unbearbeitetem stranggepresstem Aluminium in folgenden Ausführungen erhältlich:

- für Trockenbauwand 100 mm oder Massivwand 105 mm
- für Trockenbauwand 75 mm oder Massivwand 90 mm oder mehr
- für Trockenbauwand 125 mm oder Massivwand 125 mm

MASSE

- Lichte Breite mm 600/700/750/800/900/1000
- Lichte Höhe von 1800 bis 2700 mm, Teilung 10 mm

SCHARNIERE

Set integrierte Scharniere mit 3-Wege-Verstellung

AUSFÜHRUNGEN

- Innere Struktur des Türblatts aus Aluminium: Silber eloxiert, Lackiert Weiß, Braun, Graphit, Schwarz, Kupfer und Bronze.
- Gehärtetes Glas: transparent, satiniert, transparent extra hell, Rauchgrau, Rauchgrau Reflex, Reflex Bronze, extra hell satiniert, satiniert gestreift, satiniert Rauchgrau, satiniert Bronze, Reflex Bronze satiniert, Reflex hell, Reflex Rauchgrau satiniert, Reflex hell satiniert, Reflex weiß, Reflex Aschgrau, Lackiert glänzend, Lackiert satiniert
- Spiegelglas: Spiegel, Spiegel Rauchgrau, Spiegel Bronze
- SCHARNIERE: Chrom satiniert
- DICHTUNG: weiß

BEARBEITUNGEN ZUBEHÖR
(IM LIEFERUMFANG ENTHALTEN)

- Bearbeitung Scharniere 3 bis 2200 mm Höhe, 4 für größere Höhen
- Schlossbearbeitung

ANSCHLAGVERSION

Magnetschloss (Schlüssel)

MIRR

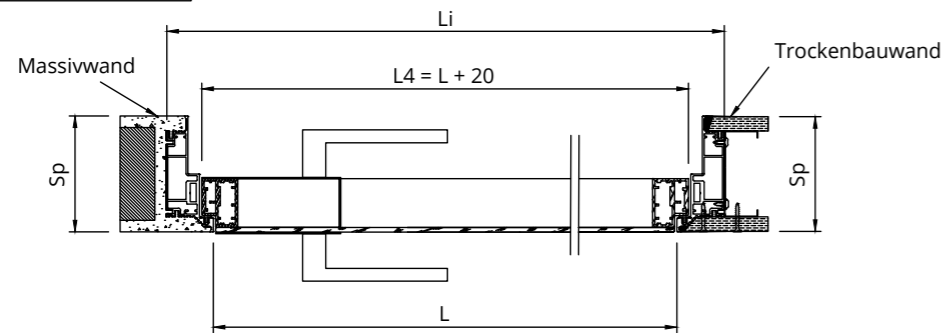
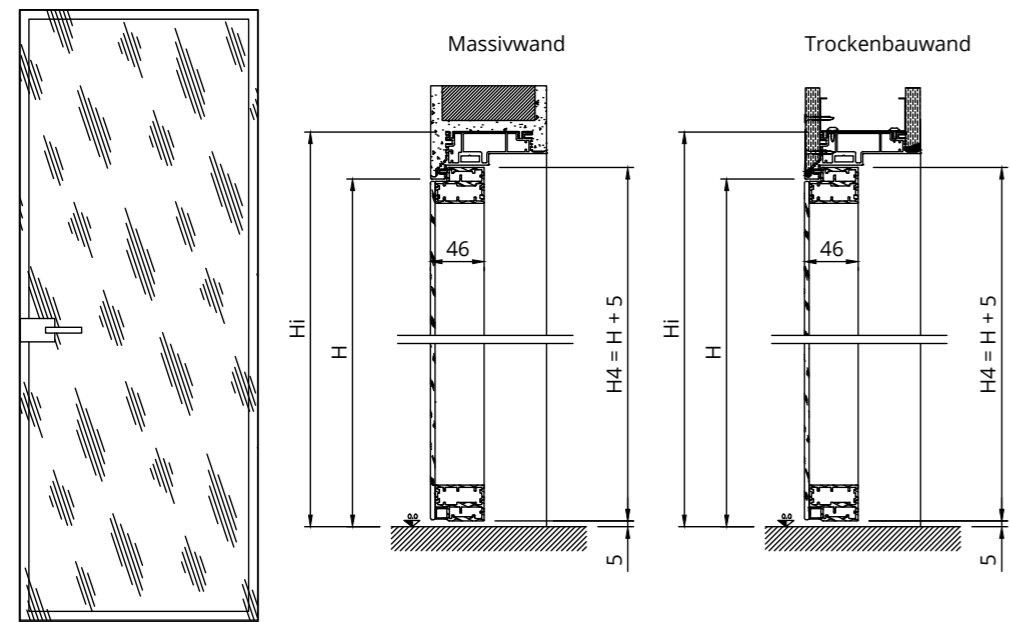

ALUMINIUM
GEHÄRTETES GLAS
ODER VERBUNDGLAS

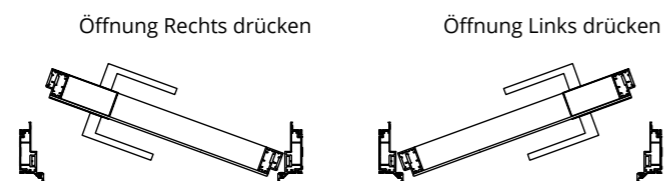

HANDELSÜBLICHE DURCHGANGSLICHTE	TÜRFLÜGELMASS	WANDDICKE
L x H	Lp x Hp	Sp
600 x 1800÷2700	620 x 1805÷2705	Massivwand 90-105-125 Trockenbauwand 75-100-125
700 x 1800÷2700	720 x 1805÷2705	
800 x 1800÷2700	820 x 1805÷2705	
900 x 1800÷2700	920 x 1805÷2705	
1000 x 1800÷2700	1020 x 1805÷2705	

Auch für Fertigwanddicken über 100 bei Trockenbauwand und 105 bei Massivwand erhältlich.

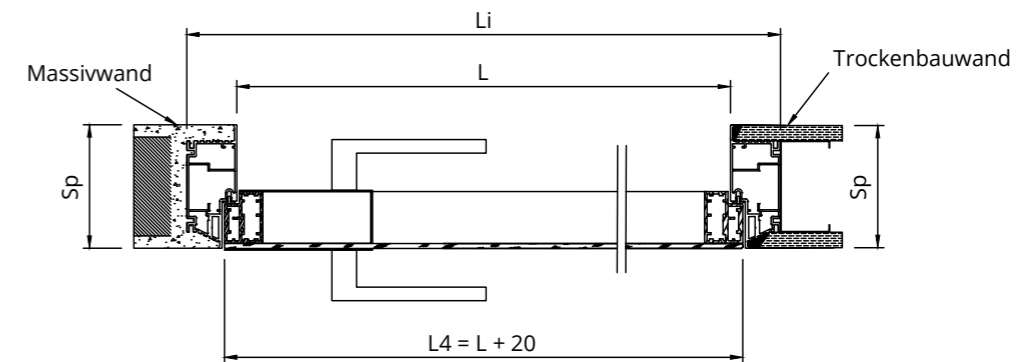
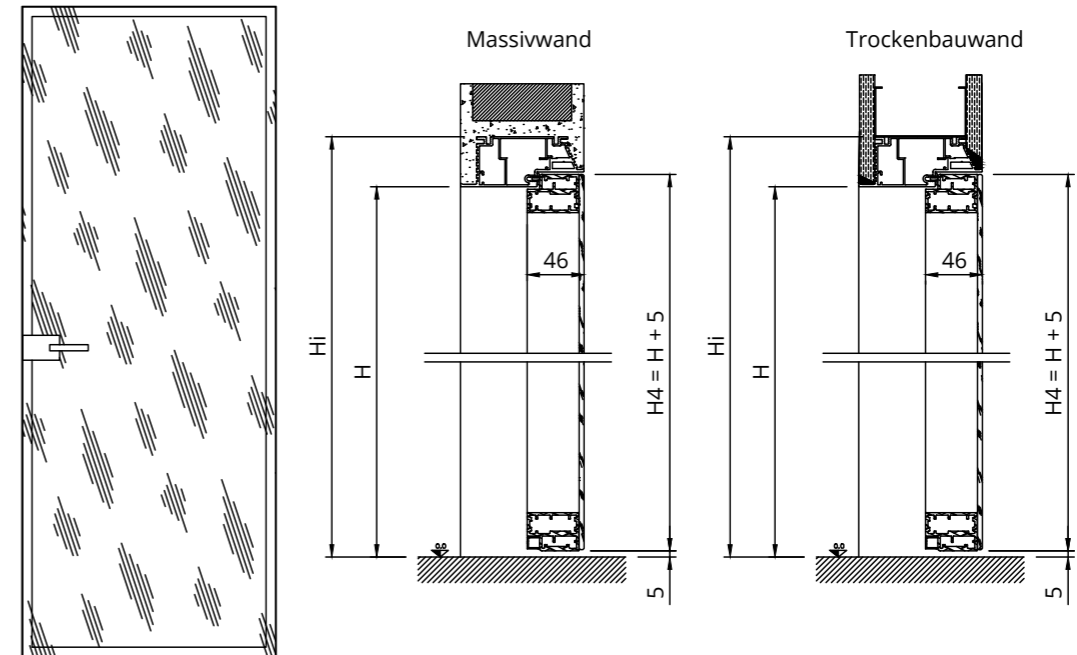

ALUMINIUM
GEHÄRTETES GLAS
ODER VERBUNDGLAS

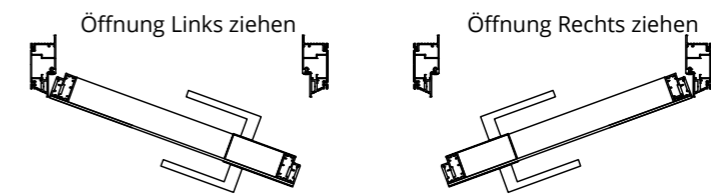

HANDELSÜBLICHE DURCHGANGSLICHTE	TÜRFLÜGELMASS	WANDDICKE
L x H	Lp x Hp	Sp
600 x 1800÷2700	620 x 1805÷2705	Massivwand 90-105-125 Trockenbauwand 75-100-125
700 x 1800÷2700	720 x 1805÷2705	
800 x 1800÷2700	820 x 1805÷2705	
900 x 1800÷2700	920 x 1805÷2705	
1000 x 1800÷2700	1020 x 1805÷2705	

Auch für Fertigwanddicken über 100 bei Trockenbauwand und 105 bei Massivwand erhältlich.

MIRR

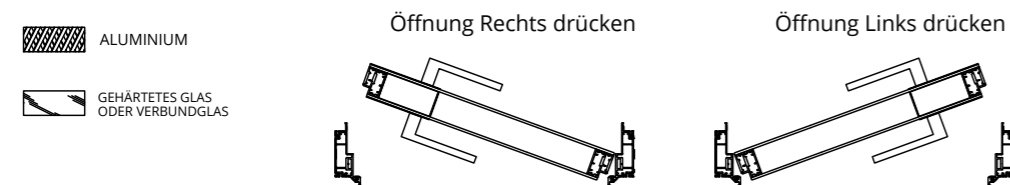
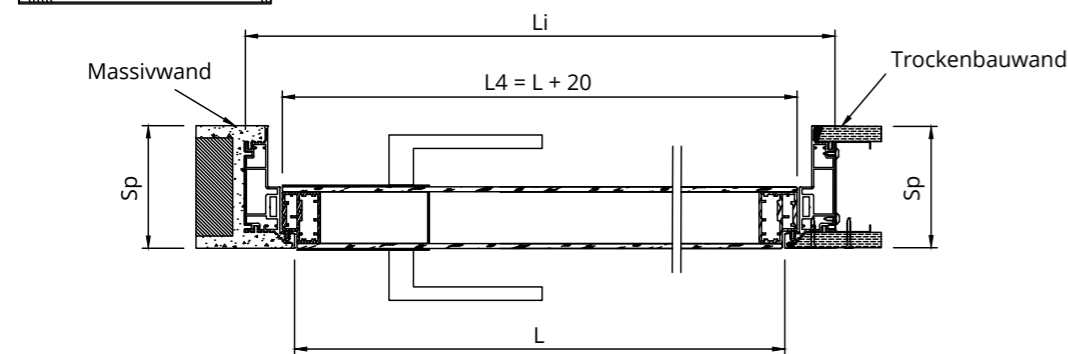
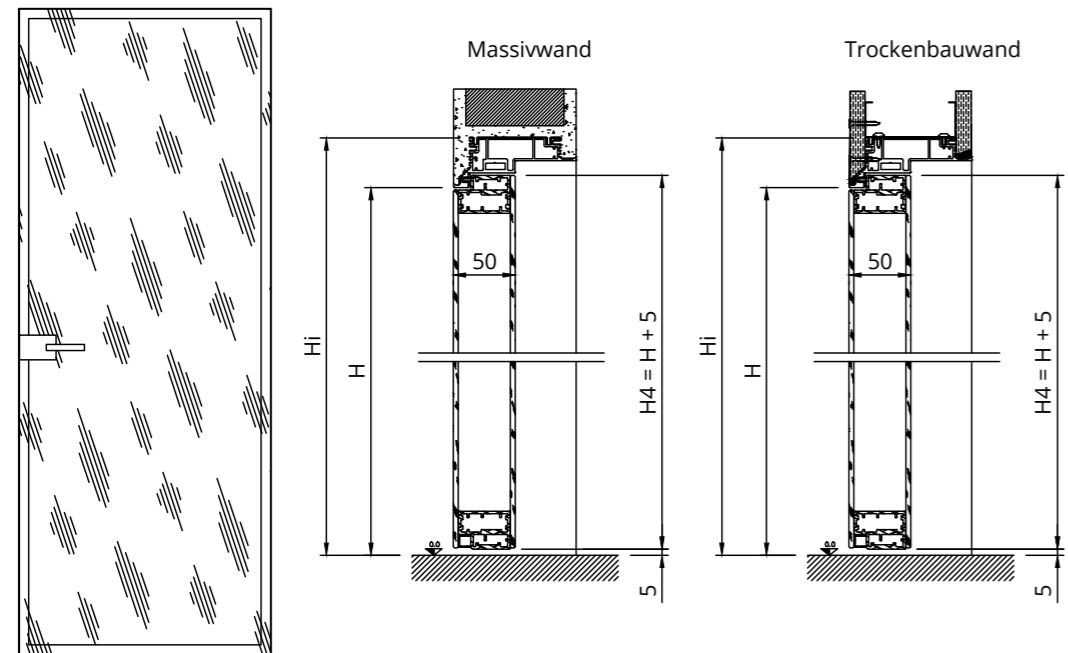

HANDELSÜBLICHE DURCHGANGSLICHTE	TÜRFLÜGELMASS	WANDDICKE
L x H	Lp x Hp	Sp
600 x 1800÷2700	620 x 1805÷2705	Massivwand 90-105-125 Trockenbauwand 75-100-125
700 x 1800÷2700	720 x 1805÷2705	
800 x 1800÷2700	820 x 1805÷2705	
900 x 1800÷2700	920 x 1805÷2705	
1000 x 1800÷2700	1020 x 1805÷2705	

Auch für Fertigwanddicken über 100 bei Trockenbauwand und 105 bei Massivwand erhältlich.

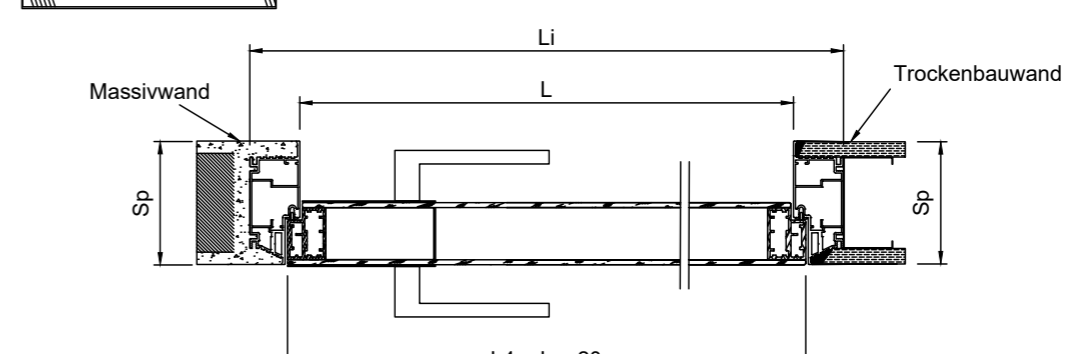
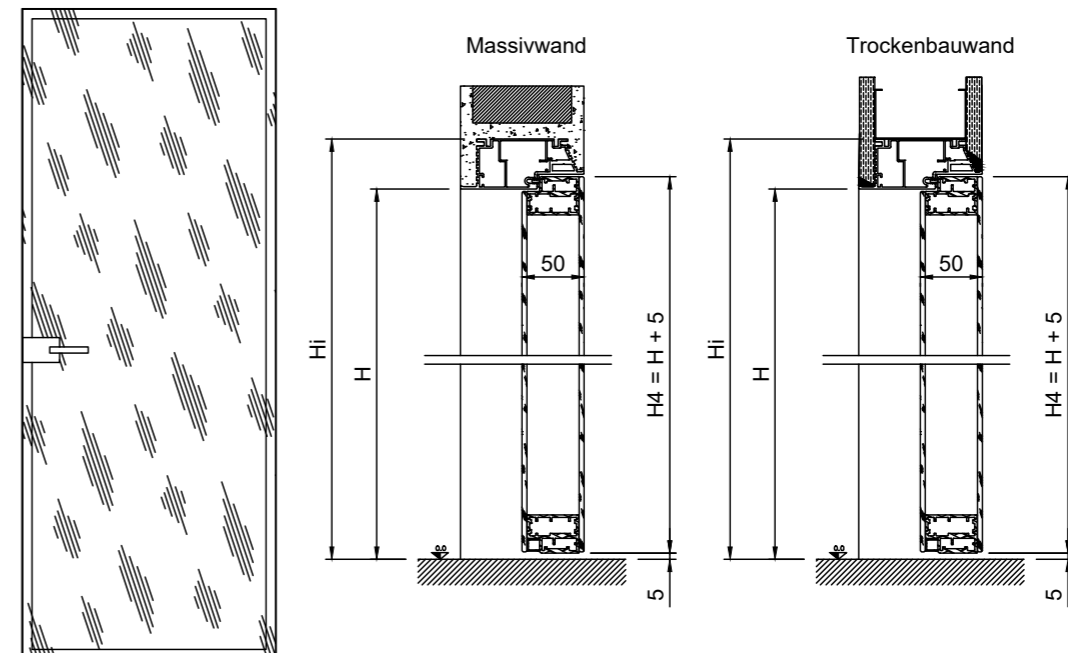

HANDELSÜBLICHE DURCHGANGSLICHTE	TÜRFLÜGELMASS	WANDDICKE
L x H	Lp x Hp	Sp
600 x 1800÷2700	620 x 1805÷2705	Massivwand 90-105-125 Trockenbauwand 75-100-125
700 x 1800÷2700	720 x 1805÷2705	
800 x 1800÷2700	820 x 1805÷2705	
900 x 1800÷2700	920 x 1805÷2705	
1000 x 1800÷2700	1020 x 1805÷2705	

Auch für Fertigwanddicken über 100 bei Trockenbauwand und 105 bei Massivwand erhältlich.

TÜR

Drehflügeltür aus Glas mit Aluminiumrahmen, komplett mit Aluminiumzargen. Glasscheibe mit variabler Dicke 5/6 mm, die in einer breiten Palette von Ausführungen individuell gestaltet werden kann.

VERSIONEN

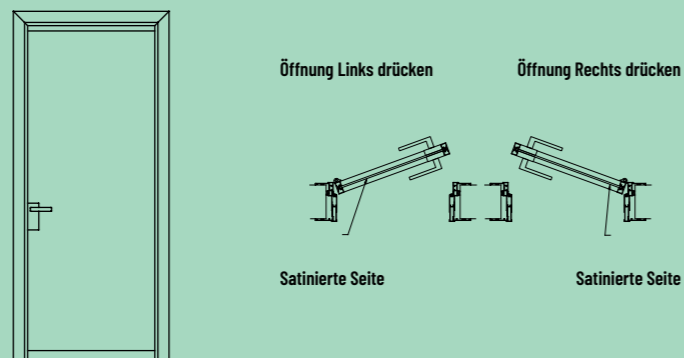

ZARGE

Teleskopzarge aus Aluminium, an der der Türflügel befestigt wird, der sich mit Hilfe von Klappscharnieren um 180° drehen lässt.

MASSE

- Lichte Breite von 600 mm bis 1000 mm, Teilung 100 mm
- Lichte Höhe von 1900 bis 2700 mm, Teilung 10 mm

SCHARNIERE

Klappscharnier mit Türflügelöffnung um 180° mit einfacher Einstellung.

AUSFÜHRUNGEN

- Aluminiumrahmen: Silber eloxiert, Lackiert Weiß, Braun, Graphit, Schwarz, Kupfer und Bronze
- Gehärtetes Glas: transparent, satiniert, transparent extra hell, Rauchgrau, Rauchgrau Reflex, Reflex Bronze, extra hell satiniert, satiniert gestreift, satiniert Rauchgrau, satiniert Bronze, Reflex Bronze satiniert, Reflex hell, Reflex Rauchgrau satiniert, Reflex hell satiniert, Reflex weiß, Reflex Aschgrau, Lackiert glänzend, Lackiert satiniert
- Spiegelglas: Spiegel, Spiegel Rauchgrau, Spiegel Bronze

ANSCHLAGVERSION

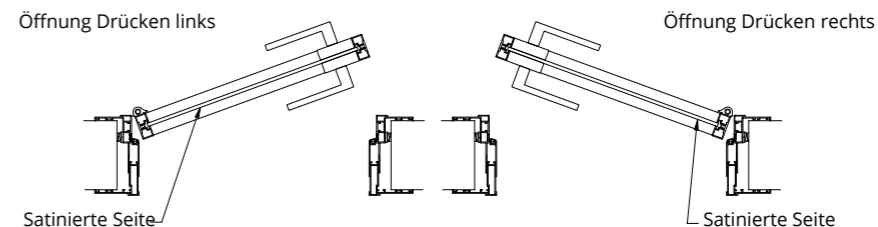
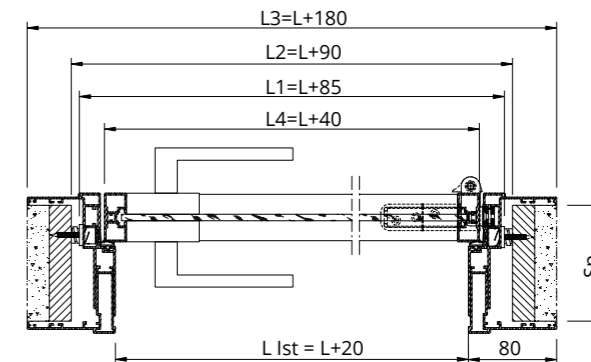
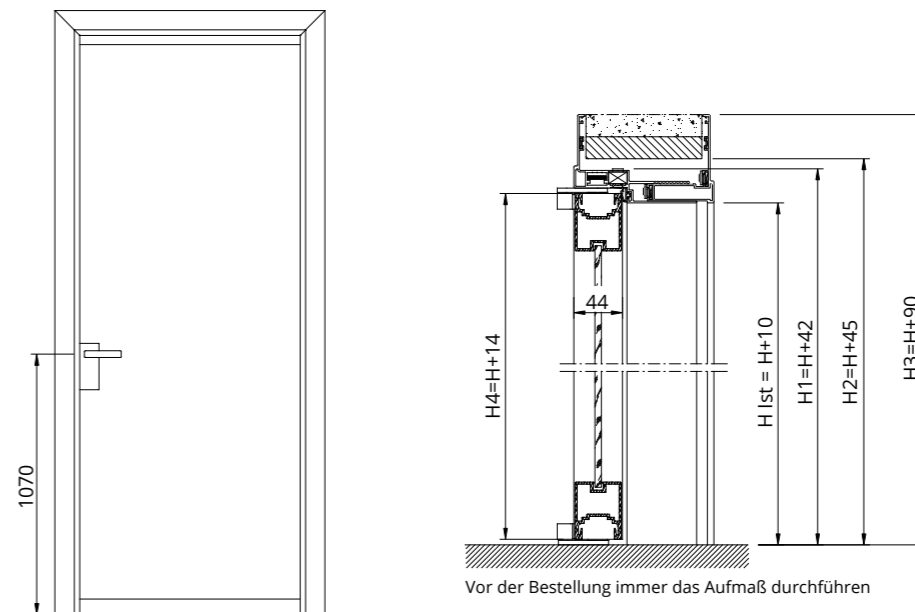

ALUMINIUM GEHÄRTETES GLAS ODER VERBUNDGLAS

DURCHGANGSLICHTE	RAHMEN AUSSEN	LICHTES INNENMASS	MASSE ABDECKPROFIL	TÜRFLÜGELMASS	WANDDICKE
L x H	L1 x H1	L2 x H2	L3 x H3	L4 x H4	Sp
600 x 1900 ÷ 2700	685 x 1942 ÷ 2742	690 x 1945 ÷ 2745	780 x 1990 ÷ 2790	640 x 1914 ÷ 2714	von 98 bis 250
700 x 1900 ÷ 2700	785 x 1942 ÷ 2742	790 x 1945 ÷ 2745	880 x 1990 ÷ 2790	740 x 1914 ÷ 2714	
800 x 1900 ÷ 2700	885 x 1942 ÷ 2742	890 x 1945 ÷ 2745	980 x 1990 ÷ 2790	840 x 1914 ÷ 2714	
900 x 1900 ÷ 2700	985 x 1942 ÷ 2742	990 x 1945 ÷ 2745	1080 x 1990 ÷ 2790	940 x 1914 ÷ 2714	
1000 x 1900 ÷ 2700	1085 x 1942 ÷ 2742	1090 x 1945 ÷ 2745	1180 x 1990 ÷ 2790	1040 x 1914 ÷ 2714	

WANDBÜNDIG

AKUSTIK

FUNKTION

Die schalldämmende Leistung wird durch die Kombination von Rahmen, Akustik-Türflügel, Akustik-Beschlag-Set und Bodendichtung erreicht.

VERSIONEN

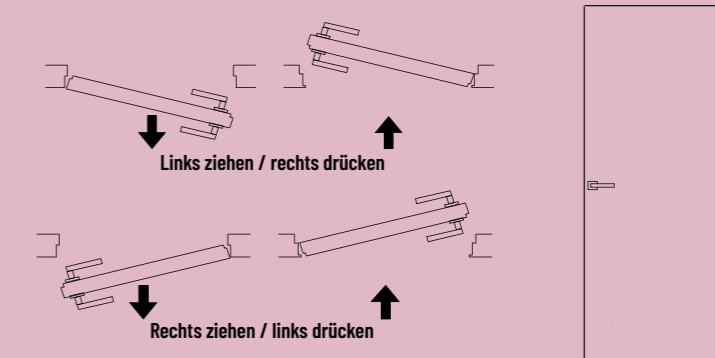

TÜR

Volltürblatt Dicke 50 mm, Ausführung mit umlaufendem Rahmen aus Massivholz und Papierwabeneinlage, beschichtet mit MDF-Holzfaserverplatte (Medium Density Fibreboard), furniert in Esche natur für Ausführung Esche lackiert.

GRIFFHÖHE:

Hm=1035

VERSION:

Ziehen rechts/Drücken Links

Ziehen links/Drücken rechts

Hinweis: Die Version Drücken ermöglicht eine maximale Türflügelöffnung von 90°/100°, was zu einer reduzierten Durchgangslichte führt.

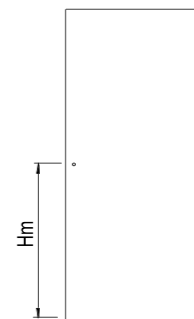

MASSE

BREITE (in mm) von 600 bis 900, Teilung 100 mm
HÖHE (in mm) von 1800 bis 2400

ZERTIFIZIERUNGEN

Dieses Produkt wurde nach UNI EN ISO 10140-2:2010 und UNI EN ISO 717-1:2013 getestet, die jeweils die Messung und Laborbewertung der Schalldämmung von Gebäuden und deren Elemente regeln. Der Test wurde an 100 und 125 mm Trockenbauwänden und 105 und 125 mm Massivwänden durchgeführt, um folgende Gesamtschalldämmleistung zu erreichen: $R_w = 28$ dB (-1, -1).

AUSFÜHRUNGEN

Esche offenporig lackiert matt
Lackiert matt
Lackiert Hochglanz
Grundiert
Standardfarben RAL1013/1015/9001/9002/9003/9010/9016/9018.
Auf Anfrage ist die gesamte RAL-Farbpalette erhältlich.

WANDDICKE

Montiert auf speziellen Rahmen, Dicke 100 und 125 Trockenbauwand, 105 und 125 Massivwand.

BEARBEITUNGEN
ZUBEHÖR
(IM LIEFERUMFANG
ENTHALTEN)

Scharnierbearbeitung, 3 St. bis 2199, 4 St. ab 2200.
Gefräst zur Montage der Bodendichtung
Schlossbearbeitung*
Gefräst für spezifische Falzdichtung.
Richtstange im Inneren des Türblatts für Höhen über 2100
*das Schlüsseloch wird nur auf Anfrage ausgeführt

ANSCHLAGVERSION

Nur Vorrüstung (Loch) für:
Magnetschloss (Schlüssel)

AKUSTIK

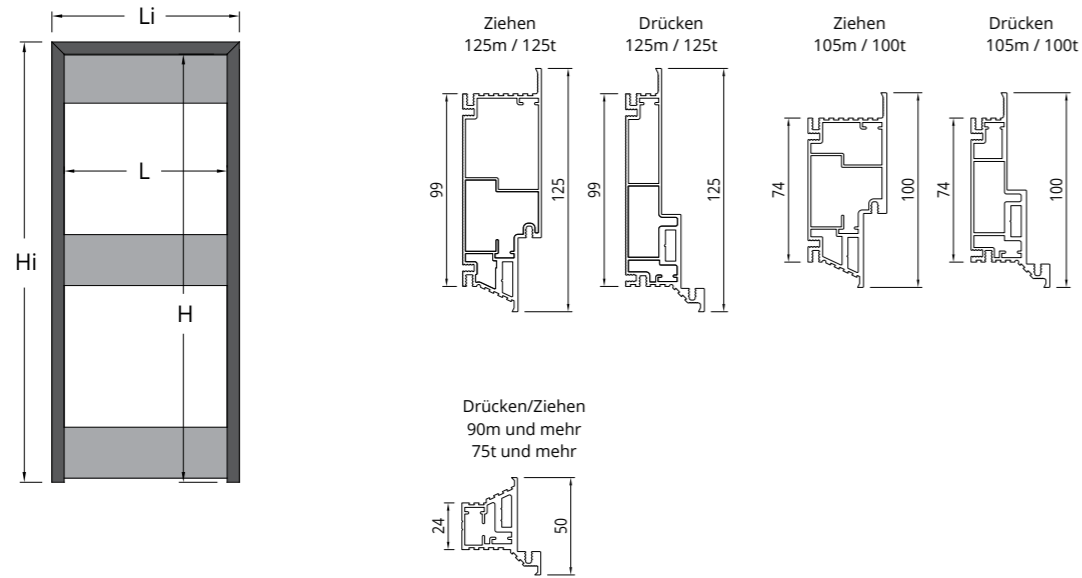

Legende

- L = Lichte Breite
- H = Lichte Höhe
- Li = Gesamtbreite
- Hi = Gesamthöhe
- Pf = Fertigwanddicke
- Si = Innenmaß

DURCHGANGSLICHTE		GESAMTABMESSUNGEN		FERTIGWANDDICKE/INNENMASS
L	H	Li	Hi	Pf / Si
von 600 bis 900	1800÷2400	von 692 bis 992	1841÷2441	105 Massivwand / 100 Trockenbauwand 125 Massivwand / 125 Trockenbauwand

Massivwand 105 - Trockenbauwand 100

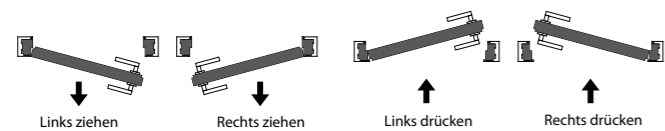

Massivwand 125 - Trockenbauwand 125

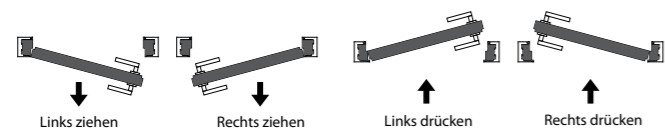

Die Drück-Version ermöglicht eine maximale Türflügelöffnung von 90°/100°, was zu einer reduzierten Durchgangslichte führt. Wenn Türen mit Betätigungsrichtung Drücken und Ziehen nebeneinander in der gleichen Wand montiert werden, muss beachtet werden, dass bei Modellen mit der gleichen Durchgangslichte, die Lichte beim Modell „Ziehen“ einen Höhenunterschied von +10 mm und einen Breitenunterschied von +20 mm aufweist. Die besonderen Eigenschaften des Rahmens erfordern die Kombination mit den spezifischen Beschlägen.

Für Massivwand und Trockenbauwand 100/125 mm - Modell Ziehen.

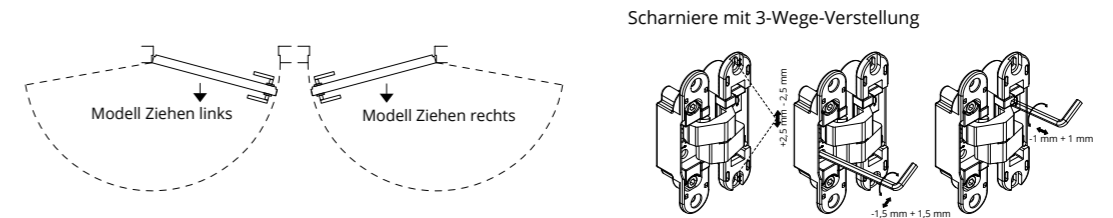
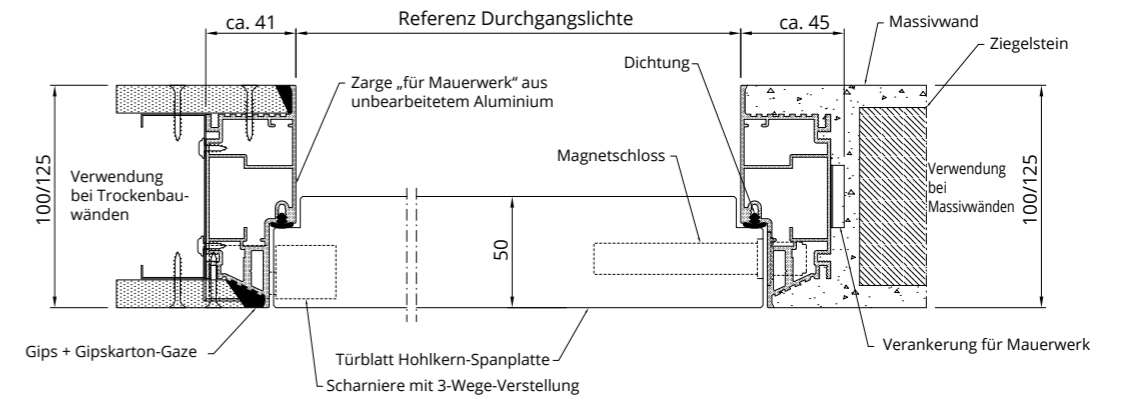

Massivwand 105 und Trockenbauwand 100 mm - Modell Drücken.

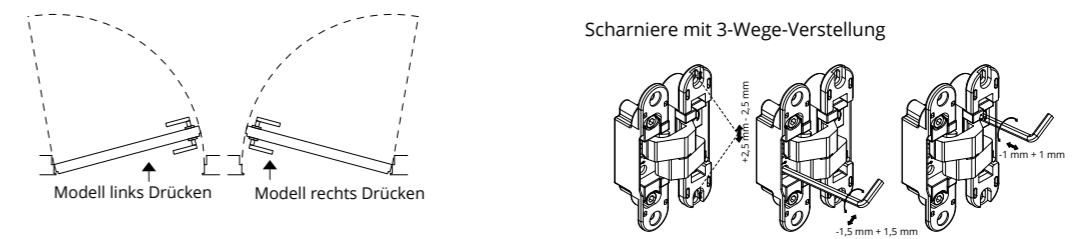
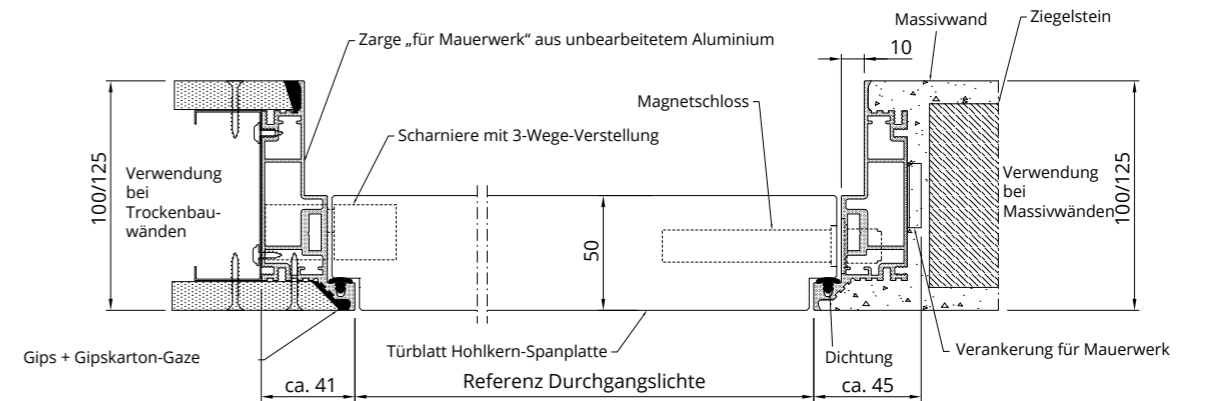

EI 30 / EI 60

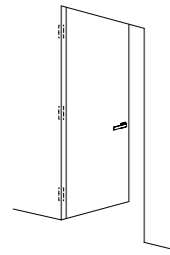

FUNKTION

Wandbündige Tür mit Spiel von ca. 3 mm zwischen Türblatt und Rahmen.
Drehung mit integrierten Scharnieren.

Maximale Öffnung 90°.

VERFÜGBARE FORMEN

BREITE von 600 bis 1100* mm.
HÖHE: alle Maße von 2000 bis 2650 mm
* Für Breiten ab 1100 mm beträgt die maximale Höhe 2530 mm.



ÖFFNUNGSTYP

Beim Öffnen durch Drücken erfolgt die Öffnung des Türflügels auf einen Winkel von 90°; dies verringert die Durchgangslichte um ca. 60 mm.

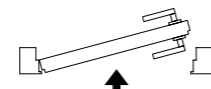

Modell Links drücken

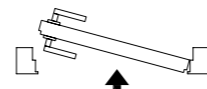

Modell Rechts drücken

FEUERWIDERSTANDS-
KLASSE

EI 30 ... EI 30
EI 60 ... EI 60

ZERTIFIZIERUNGEN

Zertifiziert nach UNI EN 1634-1:2009 und zugelassen nach italienischem Ministerialerlass 21.06.2004:
• Zulassungsantrag RN284EI1060P001 (EI 60)
• Zulassungsantrag RN284EI1060P001D30 (EI 30)
• Prüfzertifikat der Feuerbeständigkeit Nr. 52/U/12-164FR.

Schalldämmung:
Rw 23 (-1:0) dB gemäß ISO 717-1 (2000). Ergebnis mit integriertem Türschließer Dorma und Bodendichtung.

AUSFÜHRUNGEN TÜRBLATT

Mit Grundierung (Primer)

WANDDICKE

Fertigwanddicke:
125 mm oder mehr Massivbau
125 mm oder mehr bei Trockenbauwand

TÜRBLATT

Stärke 60 mm, bestehend aus Hartholzrahmen und Wärmedämmmaterial, Decklage 3 mm MDF mit umlaufender Falzdichtung.
Türblatt vorbereitet mit Griffloch und Zylinder.

DICHTUNGEN

Aus schwarzem oder weißem PVC für Luftdichtheit
Aus schwarzem oder weißem PU-Schaum für Dichtheit gegenüber heißem Rauch Option:
Bodendichtung (Zugluftdichtung)

BOLZEN FÜR
BRANDSCHUTZTÜREN

3 St. passive Bolzen SC-Firebolt aus verzinktem Stahl
3 St. aktive Bolzen SC-Firebolt aus verzinktem Stahl

SCHARNIERE

5 St. Scharniere mit 3-Wege-Verstellung, lackiert silber.
um das Anstoßen der Tür gegen den Anschlag zu dämpfen.
Mögliche Einstellungen:
• Vertikale Einstellung ±2 mm
• Andruckeinstellung ±1 mm
• Horizontale Einstellung ±1,5 mm

EI 30 / EI 60

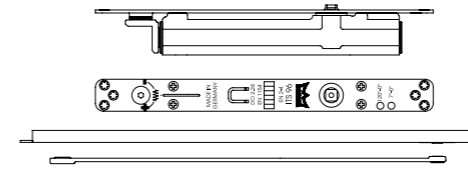

TÜRSCHLIEßER

Türschließer mit Betätigung über Nocken, im Türblatt integriert, CE-Kennzeichnung nach Norm EN 1154 A, mit Öffnungsmoment/Kraft mit rascher Abnahme. Schließkraft, Schließgeschwindigkeit und Einrasten sind einstellbar.

ANSCHLAGVERSION

Schloss:

- A. Sicherheitsschloss E70 F22
- B. Opera SL E70 F22 (nicht einbruchhemmend)
- C. Opera 00 SL E70 F22

SCHLOSSGARNITUR
UND ELEKTRISCHER TÜRÖFFNER

Chrom matt

BESCHREIBUNG
SCHLOSSFUNKTIONSWEISE

Sicherheitsschloss SL Einschub 70 Front 22.
Traditionelles Schloss mit Klinke und Riegel, der durch einen Zylinder mit Profil DIN V 18254 betätigt wird. Die Klinke mit Hebel gewährleistet ein nahezu geräusches Schließen der Tür, vor allem bei Installation eines automatischen Türschließers.
Das Schloss ist mit CE-Kennzeichnung nach den Vorgaben der Norm EN 12209:2003/AC:2005 versehen und somit für den Gebrauch an Rauch- und Brandschutz Türen zertifiziert. Türbeschläge mit durchgehenden Schrauben können nicht installiert werden.
Opera Hotel SL Einschub 70 Front 22 nicht einbruchhemmend.
Panikschloss für Türen in Hotels und Gemeinschaftsbereichen. Beim Herunterdrücken des Türgriffs auf der Innenseite werden Klinke und Riegel sofort entsperrt, wodurch Räume im Notfall schnellstens verlassen werden können. Das Schloss OPERA SL kann mit jedem Türbeschlagstyp verwendet werden.
Der Anwesenheits-Signalgeber befindet sich direkt am Zylinder.
Verwendung ausschließlich in Verbindung mit dem Zylinder OPERA mit begrenzter Drehung.
Beim Gebrauch elektrischer Öffner kann die Türöffnung zu automatisieren und für die Öffnung Ausweise und Transponder einzusetzen. Das Schloss ist mit CE-Kennzeichnung nach den Vorgaben der Norm EN 12209:2003/AC:2005 versehen und somit für den Gebrauch an Rauch- und Brandschutz Türen zertifiziert.
Opera Hotel DQ SL Einschub 70 Front 22 (Schloss mit nur einer Panikseite).
Einzuschließendes Panikschloss für Türen in Hotels und von Gemeinschaftsbereichen (Pflege- und Heilzentren, Altenheime, Ferienheime, öffentliche Schwimmbäder, allgemeine Zugänge zu öffentlichen Gebäuden, für welche die Nutzung des Türbeschlags auf beiden Seiten der Tür nützlich oder erforderlich ist). Beim Herunterdrücken des Türgriffs auf der Innenseite werden Klinke und Riegel sofort entsperrt, wodurch Räume im Notfall schnellstens verlassen werden können. Beim Herunterdrücken des Türgriffs auf der gegenüberliegenden Seite rückt nur die Klinke ein. Verwendung ausschließlich in Verbindung mit dem Zylinder OPERA mit vollständiger Drehung.
Beim Gebrauch entsprechender elektrischer Öffner kann die Türöffnung zu automatisieren und für die Öffnung Ausweise und Transponder einzusetzen. Das Schloss ist mit CE-Kennzeichnung nach den Vorgaben der Norm EN 12209:2003/AC:2005 versehen und somit für den Gebrauch an Rauch- und Brandschutz Türen zertifiziert.

SCHLIEßER AM RAHMEN
(GÜLTIG FÜR
SICHERHEITSSCHLÖßER
UND OPERA)

Beschreibung

Einstellbarer Schließer (kann mit elektrischer Version nachgerüstet werden).

Verwendung

An den Panikschlössern Opera und den Sicherheitsschlössern SL bindet sich ein normaler Schließer, der nachträglich zu einem elektrischen Schließer umgerüstet werden kann. Kann nicht mit dem einbruchhemmenden Schloss Opera kombiniert werden.

ELEKTRISCHER SCHLIEßER

Elektrischer Schließer 12 V. AC 250/DC 280 mA, 24V AC 500/DC560 mA, ohne Öffnungsspeicher, ohne Hebel für manuelle Entriegelung.

ZUSAMMENSTELLUNG
DER VERPACKUNG

Bestehend aus zwei Packstücken:

- Packstück Rahmen
- Packstück Türflügel

Alle Zubehörteile, Scharniere, Dichtungen, Türschließer, Firebolt und Schloss werden im Packstück Rahmen mitgeliefert und sind beim Einbau der Tür zu installieren.

EI 30 / EI 60

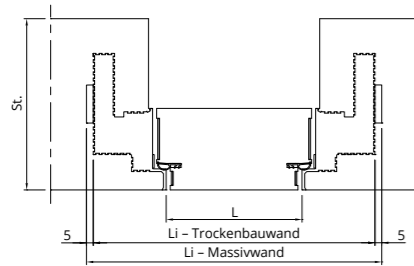

Max. Türöffnung 90°

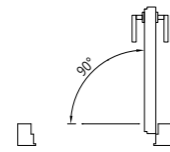

Öffnungsrichtung

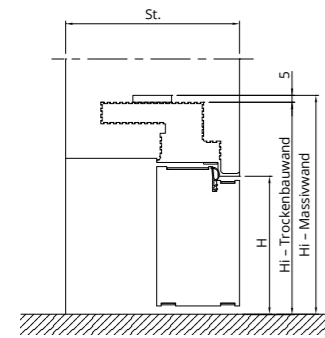
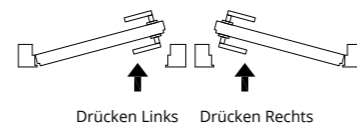

EI 30 (X122)

EI 30 X122 für Massiv- oder Trockenbauwand.

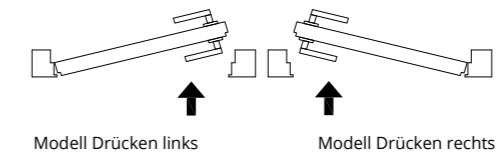
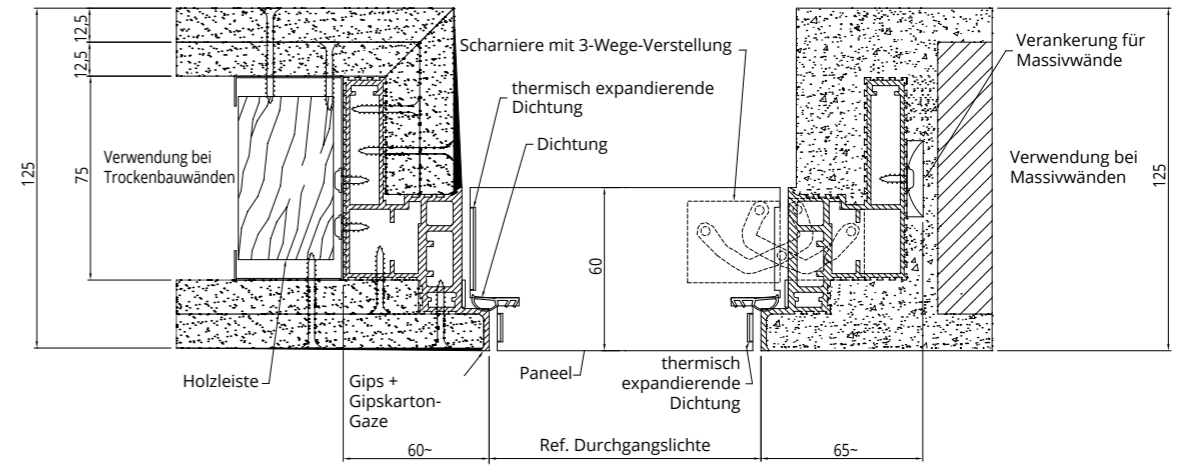

EI 30 (X122)

1/2 STUNDE

Legende

- L = Lichte Breite
- H = Lichte Höhe
- Li = Gesamtbreite
- Hi = Gesamthöhe
- Sp = Wanddicke

DURCHGANGSLICHTE		GESAMTABMESSUNGEN		WANDDICKE
L	H	Li	Hi	Sp
600	2000÷2650	730	2065÷2715	125 oder mehr Massivwand/ Trockenbauwand
700		830		
800		930		
900		1030		
1000	1130			
1100	2000÷2530	1230	2065÷2595	

EI 60 (X122)

EI 60 X122 für Massiv- oder Trockenbauwand.

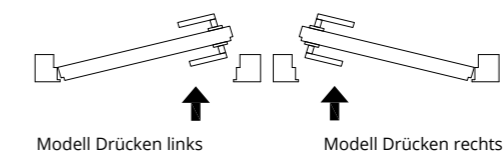
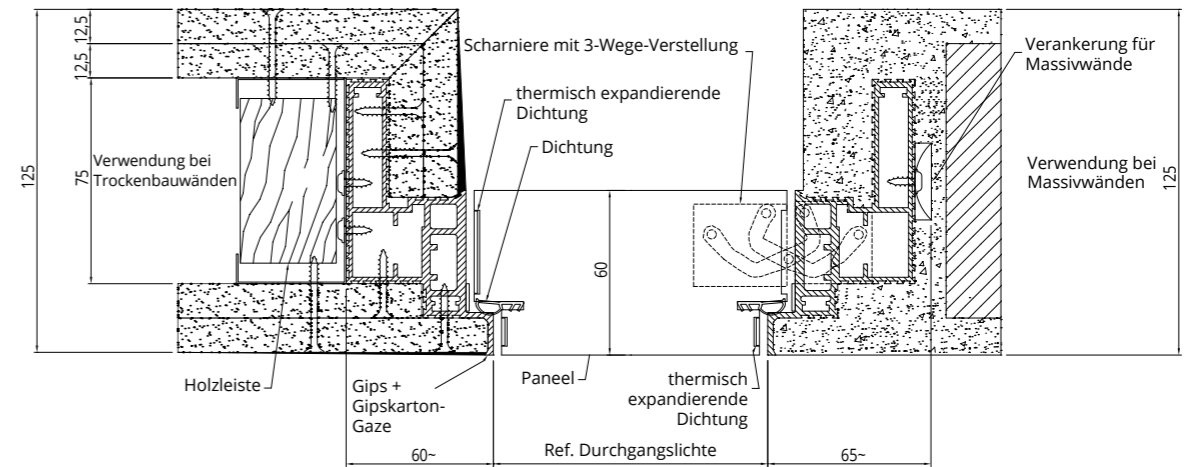

EI 60 (X122)

1 STUNDE

Produkt zertifiziert UNI EN 1634-1:2009.
Die effektive Durchgangsbreite ist um 60 mm verringert.

DURCHGANGSLICHTE		GESAMTABMESSUNGEN		WANDDICKE
L	H	Li	Hi	Sp
600	2000÷2650	730	2065÷2715	125 oder mehr Massivwand/ Trockenbauwand
700		830		
800		930		
900		1030		
1000	1130			
1100	2000÷2530	1230	2065÷2595	

ERGÄNZUNGEN

Wandbündige Sockelleisten und Little sind die Ergänzungen, mit denen Sie Ihre Umgebung bis ins kleinste Detail individuell gestalten können. Vielseitige und diskrete Lösungen, die sich an jede Situation anpassen.

SOCKELLEISTE WANDBÜNDIG
LITTLE

188
194

WANDBÜNDIG

SOCKELLEISTE WANDBÜNDIG

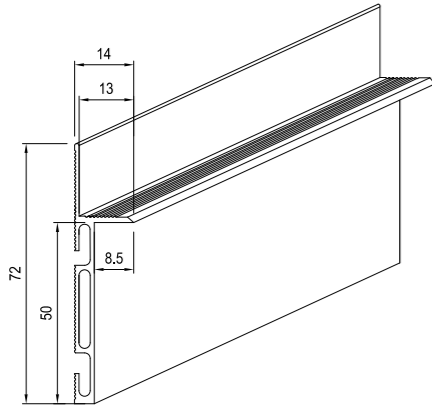

MODELL SCHIEBETÜR OHNE ZARGEN

ESSENTIAL / TECHZERO / MAGNIFICO FIT

MASSIVWAND

WANDDICKE	SET
105	C + A
125	C + A
145	C + A

ESSENTIAL / TECHZERO / MAGNIFICO FIT

TROCKENBAUWAND

WANDDICKE	SET
100	A + A
125	B + A
125 2L	B + A
150 2L	B + A

MODELL WANDBÜNDIG DREHFLÜGEL

BATTENTE 50 / PIUMA / RELAX / TRAPEZFORM
OHNE QUERHOLM / AKUSTIK WANDBÜNDIG

WANDDICKE	ÖFFNUNGSRICHTUNG	SET
100 Trockenbauwand 105 Massivwand	DRÜCKEN	B + B
100 Trockenbauwand 105 Massivwand	ZIEHEN	B + B
90 und mehr	DRÜCKEN	B + A
90 und mehr	ZIEHEN	B + B

FILO44

ÖFFNUNGSRICHTUNG	SET
DRÜCKEN	B + A
ZIEHEN	A + A

MOD. A (STANDARD)
2 St. L=2000 mm

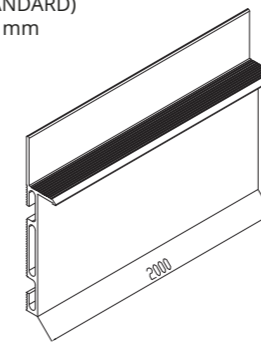

GERADE VERBINDUNG (D)
10 St.

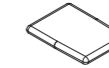

VERBINDUNG für STUFEN (E)
10 St.

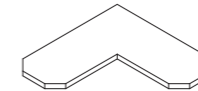

VARIABLE BIEGBARE VERBINDUNG (F) 10 St.

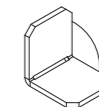
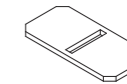

MOD. B
2 St. L=2000 mm

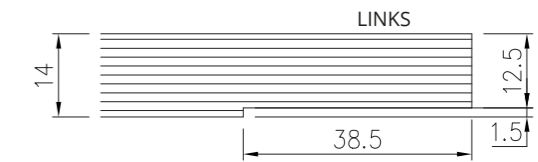
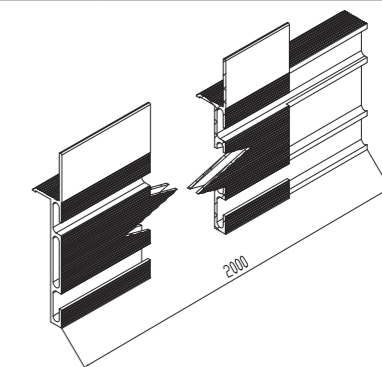
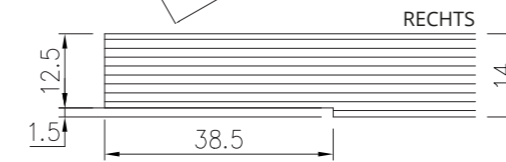
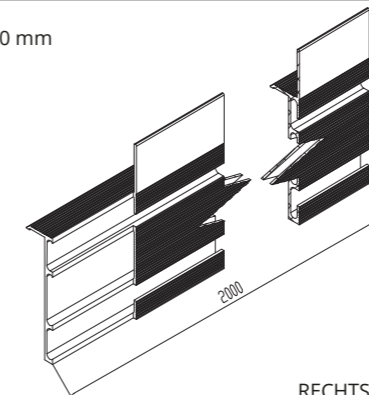

MOD. C
2 St. L=2000 mm

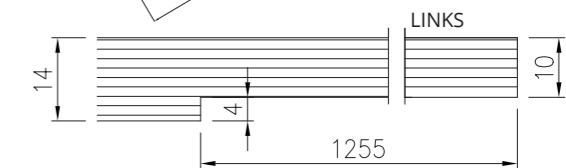
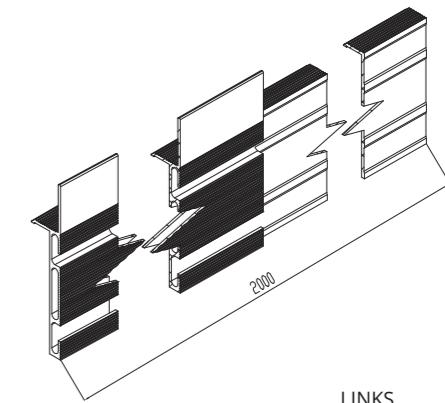
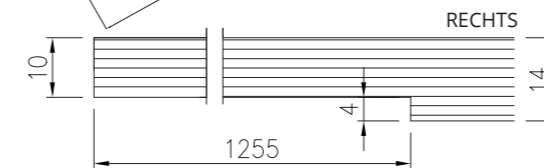
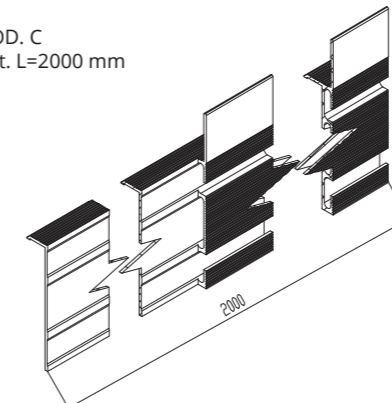

SOCKELLEISTE WANDBÜNDIG

ANWENDUNGSBEISPIELE

MONTAGE MIT FILO44 ZIEHEN

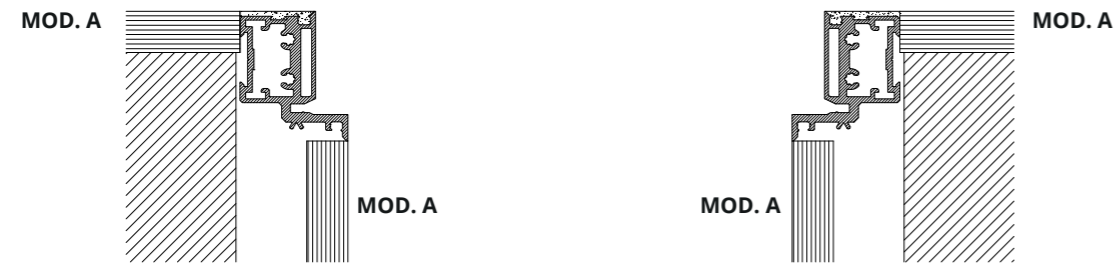

MONTAGE MIT FILO44 DRÜCKEN

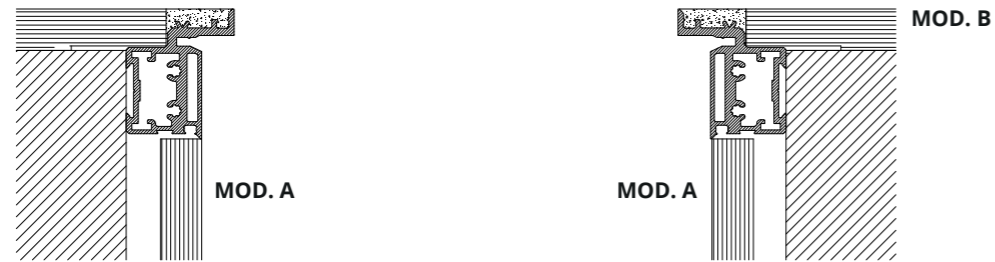

MONTAGE MIT DREHFLÜGEL 50 / PIUMA / RELAX / OHNE QUERHOLM/ TRAPEZOID / AKUSTIK SYSTEM WANDBÜNDIG 100t/105m ZIEHEN



MONTAGE MIT DREHFLÜGEL 50 / PIUMA / RELAX / OHNE QUERHOLM/ TRAPEZOID / AKUSTIK SYSTEM WANDBÜNDIG 100t/105m DRÜCKEN



MONTAGE MIT DREHFLÜGEL 50 / PIUMA / RELAX / OHNE QUERHOLM/ TRAPEZOID / AKUSTIK SYSTEM WANDBÜNDIG 90 und mehr ZIEHEN

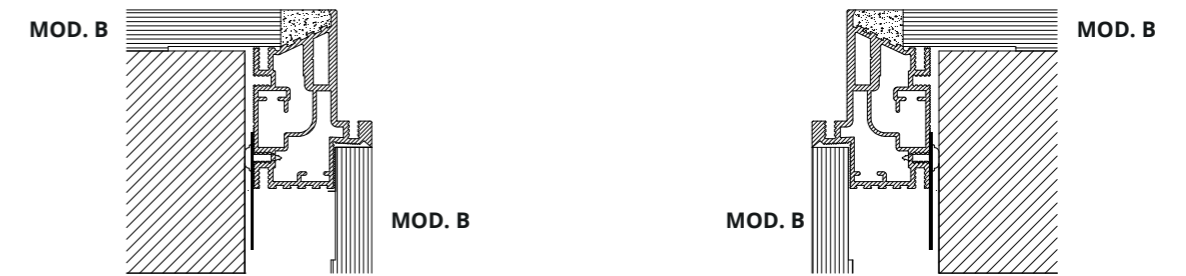

MONTAGE MIT DREHFLÜGEL 50 / PIUMA / RELAX / OHNE QUERHOLM/ TRAPEZOID / AKUSTIK SYSTEM WANDBÜNDIG 90 und mehr DRÜCKEN



EINBAU MIT ESSENTIAL SCHIEBETÜR / TECHZERO / MAGNIFICO FIT / OPENBOX FIT 100

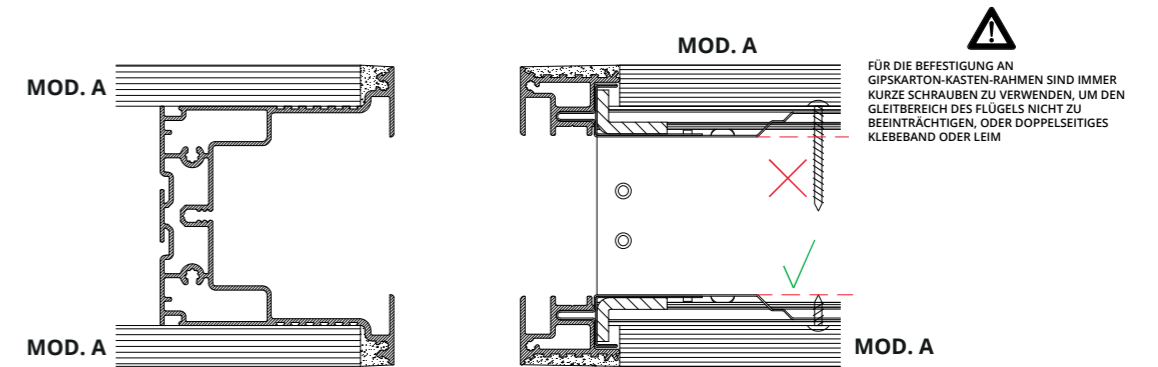

EINBAU MIT ESSENTIAL SCHIEBETÜR / TECHZERO / MAGNIFICO FIT / 125 MASSIVWAND

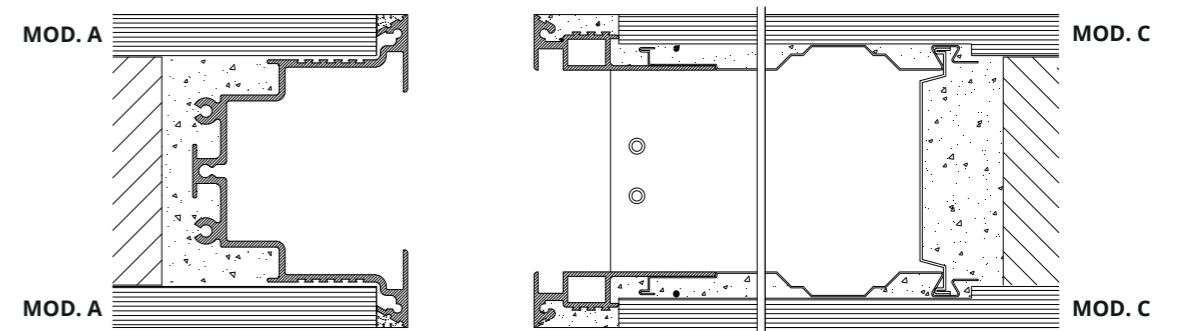

SOCKELLEISTE WANDBÜNDIG

ANWENDUNGSBEISPIELE

EINBAU MIT ESSENTIAL SCHIEBETÜR / TECHZERO / MAGNIFICO FIT

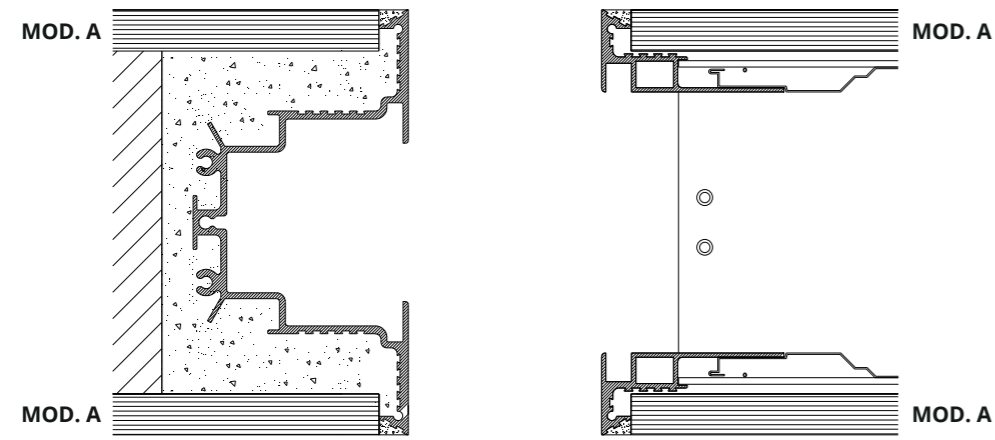

EINBAU MIT ESSENTIAL SCHIEBETÜR / TECHZERO / MAGNIFICO FIT / OPENBOX FIT 125 C

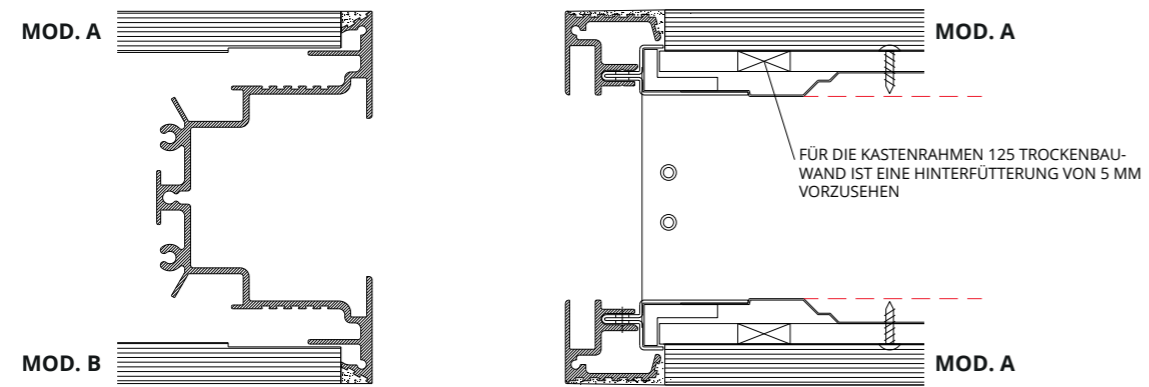

EINBAU MIT ESSENTIAL SCHIEBETÜR / TECHZERO / MAGNIFICO FIT / OPENBOX FIT 125 C 2L

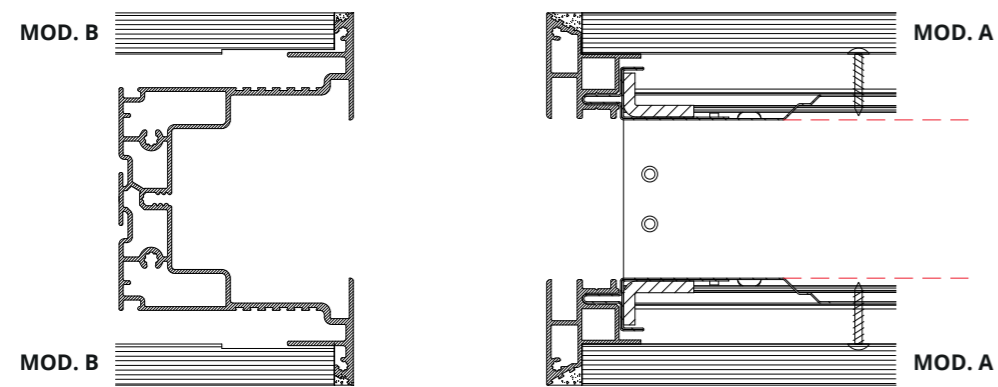

WANDBÜNDIG

LITTLE

1 TÜRFLÜGEL/SEITLICHE ÖFFNUNG

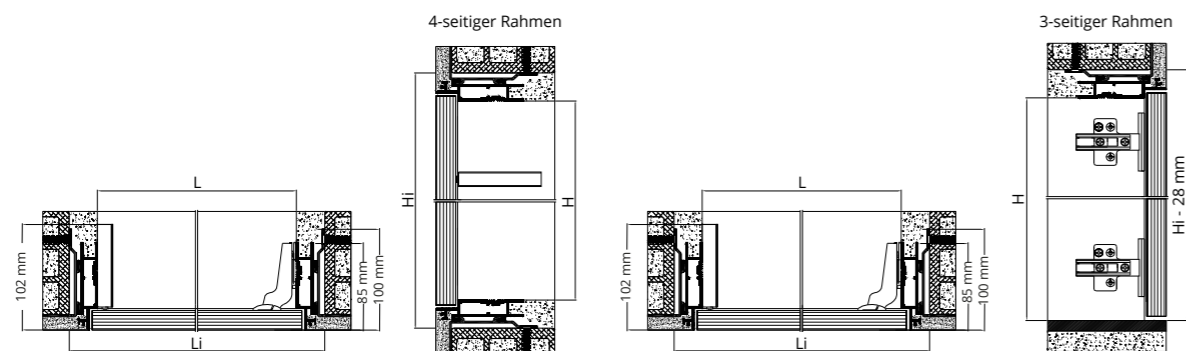

WANDBÜNDIG

LITTLE

2 TÜRFLÜGEL/SEITLICHE ÖFFNUNG

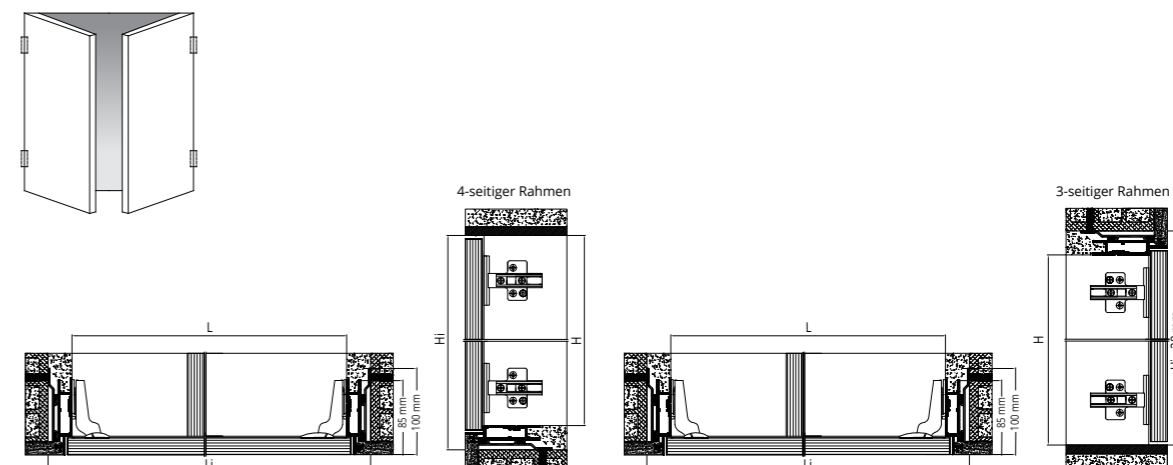

ÜBERGRÖSSE

Legende

L = Lichte Breite
 H = Lichte Höhe
 Li = Gesamtbreite
 Hi = Gesamthöhe

LICHTE BREITE	LICHTE HÖHE	GESAMT-BREITE	GESAMT-HÖHE
L	H	Li	Hi
300	300	356	356
	500		556
	700		756
	900		956
500	1100	556	1156
	1300		1356
	1500		1556
	1700		1756
650	1900	706	1956
	2100		2156
	2300		2356
	2500		2556

H=2100 und 2400 Aluminiumrahmen an 3 Seiten mit Türflügel Ziehen links

Verfügbare Schlösser:
 Push Lock silberfarbener Knopf, drücken/öffnen.

ÜBERGRÖSSE

Legende

L = Lichte Breite
 H = Lichte Höhe
 Li = Gesamtbreite
 Hi = Gesamthöhe

LICHTE BREITE	LICHTE HÖHE	GESAMTBREITE	GESAMT-HÖHE
L	H	Li	Hi
300	300	356	356
	500		556
	700		756
800	900	856	956
	1100		1156
	1300		1356
1000	1500	1056	1556
	1700		1756
	1900		1956
1300	2100	1356	2156
	2300		2356
	2500		2556

H=2100 und 2400 Aluminiumrahmen an 3 Seiten mit Türflügel Ziehen links

Verfügbare Schlösser:
 Push Lock Knopf weiß - Push Lock Knopf Chrom matt - Push Lock Knopf Chrom Hochglanz.
 Hebelschloss mit Dreikantstift - Hebelschloss mit Zylinder - Drücken/Öffnen.

Die Fotos, Zeichnungen, Abbildungen und Farben sind nur beispielhaft.
SCRIGNO S.p.A lehnt jede Verantwortung für eventuelle Ungenauigkeiten aufgrund von
Druck- oder Übertragungsfehlern oder aus irgendeinem anderen Grund ab, und behält sich das Recht vor,
Änderungen zur Verbesserung der Produkte ohne vorherige Ankündigung vorzunehmen.
Die Reproduktion, auch auszugsweise, ist gesetzlich strengstens untersagt.

